

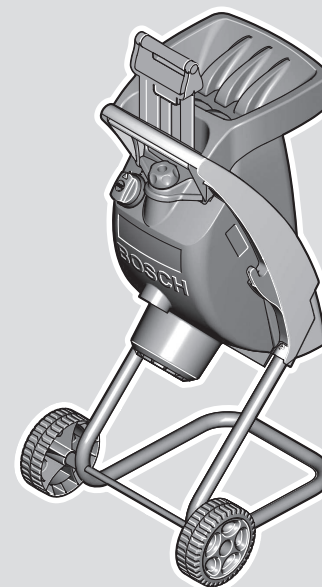

AXT

Rapid 2000 | Rapid 2200



Robert Bosch Power Tools GmbH
70538 Stuttgart
GERMANY

www.bosch-pt.com

F 016 L94 416 (2023.10) 0 / 238



F 016 L94 416

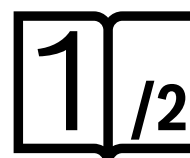

- | | | |
|--|--|---------------------------------------|
| de Originalbetriebsanleitung | pl Instrukcja oryginalna | sr Originalno uputstvo za rad |
| en Original instructions | cs Původní návod k používání | sl Izvirna navodila |
| fr Notice originale | sk Pôvodný návod na použitie | hr Originalne upute za rad |
| es Manual original | hu Eredeti használati utasítás | et Algupärane kasutusjuhend |
| pt Manual original | ru Оригинальное руководство по эксплуатации | lv Instrukcijas oriģinālvalodā |
| it Istruzioni originali | uk Оригінальна інструкція з експлуатації | lt Originali instrukcija |
| nl Oorspronkelijke gebruiksaanwijzing | kk Пайдалану нұсқаулығының түпнұсқасы | ar دليل التشغيل الأصلي |
| da Original brugsanvisning | ro Instrucțiuni originale | fa دفترچه راهنمای اصلی |
| sv Bruksanvisning i original | bg Оригинална инструкция | |
| no Original driftsinstruks | mk Оригинално упатство за работа | |
| fi Alkuperäiset ohjeet | | |
| el Πρωτότυπο οδηγιών χρήσης | | |
| tr Orijinal işletme talimatı | | |



Deutsch	Seite	3
English	Page	10
Français	Page	17
Español	Página	25
Português	Página	32
Italiano	Pagina	39
Nederlands	Pagina	47
Dansk	Side	54
Svensk	Sidan	61
Norsk	Side	67
Suomi	Sivu	74
Ελληνικά	Σελίδα	81
Türkçe	Sayfa	88
Polski	Strona	96
Čeština	Stránka	104
Slovenčina	Stránka	111
Magyar	Oldal	118
Русский	Страница	126
Українська	Сторінка	135
Қазақ	Бет	143
Română	Pagina	152
Български	Страница	160
Македонски	Страница	168
Srpski	Strana	175
Slovenščina	Stran	182
Hrvatski	Stranica	189
Eesti	Lehekülg	196
Latviešu	Lappuse	203
Lietuvių k.	Puslapis	210
عربي	الصفحة	218
فارسی	صفحه	225

CE / UK
CA

2/2

Deutsch

Sicherheitshinweise

Achtung! Lesen Sie die nachfolgenden Anweisungen sorgfältig durch. Machen Sie sich mit den Bedienelementen und dem ordnungsgemäßen Gebrauch des Produkts vertraut. Bewahren Sie die Betriebsanleitung für eine spätere Verwendung bitte sicher auf.

Erläuterung der Symbole auf dem Gartengerät



Allgemeiner Gefahrenhinweis.



Lesen Sie die Betriebsanleitung.



Bevor Sie Teile des Gartengerätes demontieren, schalten Sie das Gartengerät aus und ziehen Sie den Netzstecker aus der Steckdose. Wird das Kabel während der Arbeit beschädigt oder durchtrennt, berühren Sie es nicht, sondern ziehen Sie sofort den Netzstecker aus der Steckdose. Betreiben Sie das Gerät nie mit einem beschädigten Netzkabel.



Tragen Sie Schutzhandschuhe, festes Schuhwerk und eine lange Hose.



Gefahr durch rotierendes Schneidmesser. Hände oder Füße nicht in die Öffnung bringen, während das Gartengerät läuft.



Achten Sie darauf, dass in der Nähe stehende Personen nicht durch weggeschleuderte Fremdkörper verletzt werden.



Warnung: Halten Sie einen sicheren Abstand zum Produkt, wenn es arbeitet.



Warten Sie, bis alle Teile des Gartengeräts vollständig zur Ruhe gekommen sind, bevor Sie diese anfassen.



Tragen Sie Augen- und Gehörschutz.



Das Produkt nicht bei Regen benutzen oder dem Regen aussetzen.

Allgemeine Sicherheitshinweise für Elektrowerkzeuge

⚠️ WARNUNG Lesen Sie alle Sicherheitshinweise, Anweisungen, Bebilderungen und technischen Daten, mit denen dieses Elektrowerkzeug versehen ist. Versäumnisse bei der Einhaltung der Sicherheitshinweise und nachfolgenden Anweisungen können elektrischen Schlag, Brand und/oder schwere Verletzungen verursachen.

Bewahren Sie alle Sicherheitshinweise und Anweisungen für die Zukunft auf.

Der in den Sicherheitshinweisen verwendete Begriff „Elektrowerkzeug“ bezieht sich auf netzbetriebene Elektrowerkzeuge (mit Netzleitung) und auf akkubetriebene Elektrowerkzeuge (ohne Netzleitung).

Arbeitsplatzsicherheit

- ▶ **Halten Sie Ihren Arbeitsbereich sauber und gut beleuchtet.** Unordnung oder unbeleuchtete Arbeitsbereiche können zu Unfällen führen.
- ▶ **Arbeiten Sie mit dem Elektrowerkzeug nicht in explosionsgefährdeter Umgebung, in der sich brennbare Flüssigkeiten, Gase oder Stäube befinden.** Elektrowerkzeuge erzeugen Funken, die den Staub oder die Dämpfe entzünden können.
- ▶ **Halten Sie Kinder und andere Personen während der Benutzung des Elektrowerkzeugs fern.** Bei Ablenkung können Sie die Kontrolle über das Elektrowerkzeug verlieren.

Elektrische Sicherheit

- ▶ **Der Anschlussstecker des Elektrowerkzeuges muss in die Steckdose passen. Der Stecker darf in keiner Weise verändert werden. Verwenden Sie keine Adapterstecker gemeinsam mit schutzgeerdeten Elektrowerkzeugen.** Unveränderte Stecker und passende Steckdosen verringern das Risiko eines elektrischen Schlages.
- ▶ **Vermeiden Sie Körperkontakt mit geerdeten Oberflächen wie von Rohren, Heizungen, Herden und Kühlschränken.** Es besteht ein erhöhtes Risiko durch elektrischen Schlag, wenn Ihr Körper geerdet ist.
- ▶ **Halten Sie Elektrowerkzeuge von Regen oder Nässe fern.** Das Eindringen von Wasser in ein Elektrowerkzeug erhöht das Risiko eines elektrischen Schlages.
- ▶ **Zweckfremden Sie die Anschlussleitung nicht, um das Elektrowerkzeug zu tragen, aufzuhängen oder um den Stecker aus der Steckdose zu ziehen. Halten Sie die Anschlussleitung fern von Hitze, Öl, scharfen Kanten oder sich bewegenden Teilen.** Beschädigte oder verwickelte Anschlussleitungen erhöhen das Risiko eines elektrischen Schlages.
- ▶ **Wenn Sie mit einem Elektrowerkzeug im Freien arbeiten, verwenden Sie nur Verlängerungskabel, die auch für den Außenbereich geeignet sind.** Die Anwendung einer für den Außenbereich geeigneten Verlängerungsleitung verringert das Risiko eines elektrischen Schlages.

- ▶ **Wenn der Betrieb des Elektrowerkzeuges in feuchter Umgebung nicht vermeidbar ist, verwenden Sie einen Fehlerstromschutzschalter.** Der Einsatz eines Fehlerstromschutzschalters vermindert das Risiko eines elektrischen Schlages.

Sicherheit von Personen

- ▶ **Seien Sie aufmerksam, achten Sie darauf, was Sie tun, und gehen Sie mit Vernunft an die Arbeit mit einem Elektrowerkzeug. Benutzen Sie kein Elektrowerkzeug, wenn Sie müde sind oder unter dem Einfluss von Drogen, Alkohol oder Medikamenten stehen.** Ein Moment der Unachtsamkeit beim Gebrauch des Elektrowerkzeuges kann zu ernsthaften Verletzungen führen.
- ▶ **Tragen Sie persönliche Schutzausrüstung und immer eine Schutzbrille.** Das Tragen persönlicher Schutzausrüstung, wie Staubmaske, rutschfeste Sicherheitsschuhe, Schutzhelm oder Gehörschutz, je nach Art und Einsatz des Elektrowerkzeuges, verringert das Risiko von Verletzungen.
- ▶ **Vermeiden Sie eine unbeabsichtigte Inbetriebnahme. Vergewissern Sie sich, dass das Elektrowerkzeug ausgeschaltet ist, bevor Sie es an die Stromversorgung und/oder den Akku anschließen, es aufnehmen oder tragen.** Wenn Sie beim Tragen des Elektrowerkzeuges den Finger am Schalter haben oder das Gerät eingeschaltet an die Stromversorgung anschließen, kann dies zu Unfällen führen.
- ▶ **Entfernen Sie Einstellwerkzeuge oder Schraubenschlüssel, bevor Sie das Elektrowerkzeug einschalten.** Ein Werkzeug oder Schlüssel, der sich in einem drehenden Geräteteil befindet, kann zu Verletzungen führen.
- ▶ **Vermeiden Sie eine abnormale Körperhaltung. Sorgen Sie für einen sicheren Stand und halten Sie jederzeit das Gleichgewicht.** Dadurch können Sie das Elektrowerkzeug in unerwarteten Situationen besser kontrollieren.
- ▶ **Tragen Sie geeignete Kleidung. Tragen Sie keine weite Kleidung oder Schmuck. Halten Sie Haare und Kleidung fern von sich bewegenden Teilen.** Lockere Kleidung, Schmuck oder lange Haare können von sich bewegenden Teilen erfasst werden.
- ▶ **Wenn Staubabsaug- und -auffangeinrichtungen montiert werden können, sind diese anzuschließen und richtig zu verwenden.** Verwendung einer Staubabsaugung kann Gefährdungen durch Staub verringern.
- ▶ **Wiegen Sie sich nicht in falscher Sicherheit und setzen Sie sich nicht über die Sicherheitsregeln für Elektrowerkzeuge hinweg, auch wenn Sie nach vielfachem Gebrauch mit dem Elektrowerkzeug vertraut sind.** Achtloses Handeln kann binnen Sekundenbruchteilen zu schweren Verletzungen führen.

Verwendung und Behandlung des Elektrowerkzeuges

- ▶ **Überlasten Sie das Elektrowerkzeug nicht. Verwenden Sie für Ihre Arbeit das dafür bestimmte Elektrowerkzeug.** Mit dem passenden Elektrowerkzeug arbeiten Sie besser und sicherer im angegebenen Leistungsbereich.

- ▶ **Benutzen Sie kein Elektrowerkzeug, dessen Schalter defekt ist.** Ein Elektrowerkzeug, das sich nicht mehr ein- oder ausschalten lässt, ist gefährlich und muss repariert werden.
- ▶ **Ziehen Sie den Stecker aus der Steckdose und/oder entfernen Sie einen abnehmbaren Akku, bevor Sie Geräteeinstellungen vornehmen, Einsatzwerkzeugteile wechseln oder das Elektrowerkzeug weglegen.** Diese Vorsichtsmaßnahme verhindert den unbeabsichtigten Start des Elektrowerkzeuges.
- ▶ **Bewahren Sie unbenutzte Elektrowerkzeuge außerhalb der Reichweite von Kindern auf. Lassen Sie keine Personen das Elektrowerkzeug benutzen, die mit diesem nicht vertraut sind oder diese Anweisungen nicht gelesen haben.** Elektrowerkzeuge sind gefährlich, wenn sie von unerfahrenen Personen benutzt werden.
- ▶ **Pflegen Sie Elektrowerkzeuge und Einsatzwerkzeug mit Sorgfalt. Kontrollieren Sie, ob bewegliche Teile einwandfrei funktionieren und nicht klemmen, ob Teile gebrochen oder so beschädigt sind, dass die Funktion des Elektrowerkzeuges beeinträchtigt ist. Lassen Sie beschädigte Teile vor dem Einsatz des Gerätes reparieren.** Viele Unfälle haben ihre Ursache in schlecht gewarteten Elektrowerkzeugen.
- ▶ **Halten Sie Schneidwerkzeuge scharf und sauber.** Sorgfältig gepflegte Schneidwerkzeuge mit scharfen Schneidkanten verklemmen sich weniger und sind leichter zu führen.
- ▶ **Verwenden Sie Elektrowerkzeug, Zubehör, Einsatzwerkzeuge usw. entsprechend diesen Anweisungen. Berücksichtigen Sie dabei die Arbeitsbedingungen und die auszuführende Tätigkeit.** Der Gebrauch von Elektrowerkzeugen für andere als die vorgesehenen Anwendungen kann zu gefährlichen Situationen führen.
- ▶ **Halten Sie Griffe und Griffflächen trocken, sauber und frei von Öl und Fett.** Rutschige Griffe und Griffflächen erlauben keine sichere Bedienung und Kontrolle des Elektrowerkzeuges in unvorhergesehenen Situationen.

Service

- ▶ **Lassen Sie Ihr Elektrowerkzeug nur von qualifiziertem Fachpersonal und nur mit Original-Ersatzteilen reparieren.** Damit wird sichergestellt, dass die Sicherheit des Elektrowerkzeuges erhalten bleibt.

Bedienung

- ▶ **Greifen Sie während des Betriebes nicht in den Einfülltrichter. Nach dem Ausschalten läuft das Gartengerät noch einige Sekunden nach.**
- ▶ Niemals Kindern oder mit diesen Anweisungen nicht vertrauten Personen erlauben das Produkt zu benutzen. Nationale Vorschriften beschränken möglicherweise das Alter des Bedieners. Bewahren Sie das Produkt für Kinder unerreichbar auf, wenn es nicht in Gebrauch ist.
- ▶ Dieses Produkt ist nicht dafür bestimmt, von Personen (einschließlich Kinder) mit eingeschränkten physischen, sensorischen oder geistigen Fähigkeiten oder mangel-

der Erfahrung und/oder mangelndem Wissen benutzt zu werden, es sei denn, sie werden durch eine für ihre Sicherheit zuständige Person beaufsichtigt oder erhalten von ihr Anweisungen, wie das Produkt zu benutzen ist. Kinder sollten beaufsichtigt werden, um sicherzustellen, dass sie nicht mit dem Produkt spielen.

- ▶ Vor dem Einschalten muss das Gartengerät entsprechend der beiliegenden Anleitung montiert werden.
- ▶ Zur Erhöhung der Sicherheit benutzen Sie einen FI-Schalter (RCD) mit einem Fehlerstrom von maximal 30 mA. Prüfen Sie den FI-Schalter vor jeder Benutzung.
- ▶ Verwenden Sie nur für den Außenbereich zugelassene, spritzwassergeschützte Verlängerungskabel.
- ▶ Fassen Sie Stecker und Steckdose nicht mit nassen Händen an.
- ▶ Die Netzanschlussleitung oder das Verlängerungskabel nicht überfahren, quetschen oder daran zerren, da es beschädigt werden könnte. Schützen Sie das Kabel vor Hitze, Öl und scharfen Kanten.
- ▶ Während des Betriebes dürfen sich im Umkreis von 3 Metern keine anderen Personen oder Tiere aufhalten. Der Bediende ist im Arbeitsbereich gegenüber Dritten verantwortlich.
- ▶ Bosch kann nur dann eine einwandfreie Funktion des Gartengerätes zusichern, wenn ausschließlich Original-Zubehör verwendet wird.
- ▶ Machen Sie sich mit der Betriebsanleitung vertraut, bevor Sie versuchen mit dem Gartengerät zu arbeiten.
- ▶ Tragen Sie keine weite Kleidung, hängende Kordeln oder Krawatten.
- ▶ Betreiben Sie das Gartengerät auf einem freien Platz (z. B. nicht zu nah an einer Wand oder anderen feststehenden Gegenständen) mit festem, ebenem Untergrund.
- ▶ Betreiben Sie das Gartengerät nicht auf einem gepflasterten oder kiesigen Untergrund. Das ausgeworfene Material kann Verletzungen verursachen.
- ▶ Prüfen Sie vor Inbetriebnahme alle Schrauben, Muttern und andere Befestigungsteile auf festen Sitz und die Schutzvorrichtungen und Abschirmungen auf richtige Platzierung. Ersetzen Sie beschädigte oder unlesbare Warn- und Hinweisschilder.
- ▶ Stellen Sie vor dem Starten sicher, dass der Einfülltrichter frei ist.
- ▶ Halten Sie Gesicht und Körper auf Abstand zum Einfülltrichter.
- ▶ Verhindern Sie, dass Ihre Hände oder andere Teile Ihres Körpers oder Ihrer Kleidung in den Einfülltrichter oder die Auswurföffnung gelangen, oder sich bewegenden Teilen nahe kommen.
- ▶ Sorgen Sie immer für ein stabiles Gleichgewicht und einen sicheren Stand. Beugen Sie sich nicht zu weit vor. Stehen Sie während des Einfüllens nicht höher als der Fuß des Gartengerätes.
- ▶ Halten Sie Abstand zur Auswurfzone, wenn Sie mit dem Gartengerät arbeiten.

- ▶ Achten Sie äußerst sorgfältig darauf, dass keine Metallteile, Steine, Flaschen, Dosen oder andere Fremdkörper enthalten sind, wenn Sie Material in das Gartengerät einführen.

Wenn der Schneidmechanismus einen Fremdkörper trifft, das Gartengerät ungewöhnliche Geräusche macht oder zu vibrieren beginnt, schalten Sie das Gartengerät unverzüglich aus, um das Schneidwerk anzuhalten. Ziehen Sie den Stecker aus der Steckdose und gehen Sie wie folgt vor:

- Inspizieren Sie den Schaden.
- Wechseln Sie alle beschädigten Teile aus oder reparieren Sie diese.
- Überprüfen Sie, ob Teile lose sind und ziehen Sie diese ggf. fest.
- ▶ Versuchen Sie nicht das Gartengerät zu reparieren, es sei denn, Sie besitzen die notwendige Ausbildung.
- ▶ Achten Sie darauf, dass sich verarbeitetes Material nicht in der Auswurfzone staut; dies behindert die Förderung und kann zu einem Rückschlag im Einfülltrichter führen.
- ▶ Wenn das Gartengerät verstopft, schalten Sie dieses aus und warten Sie, bis das Schneidwerk stoppt. Ziehen Sie den Stecker aus der Steckdose, bevor Sie das Gartengerät von Häckselgut freimachen.
- ▶ Prüfen Sie, ob Abdeckungen und Schutzvorrichtungen unbeschädigt und richtig angebracht sind. Führen Sie vor der Benutzung eventuell notwendige Wartungs- oder Reparaturarbeiten durch.
- ▶ Versuchen Sie nicht die Drehzahl des Motors zu ändern. Falls ein Problem besteht, verständigen Sie den Bosch-Kundendienst.
- ▶ Halten Sie die Lüftungsschlitze frei von Rückständen oder anderen Ablagerungen, um eine Beschädigung des Motors oder möglichen Brand zu vermeiden.
- ▶ Heben bzw. tragen Sie das Gartengerät niemals bei laufendem Motor.
- ▶ Schalten Sie das Gartengerät aus, warten Sie bis das Schneidwerk stoppt und ziehen Sie den Netzstecker, immer wenn Sie den Arbeitsbereich verlassen.
- ▶ Kippen Sie das Gartengerät während des Betriebes nicht.
- ▶ Setzen Sie das Gartengerät nicht dem Regen aus. Bewahren Sie das Gartengerät nur an einem trockenen Ort auf.
- ▶ Verwenden Sie einen Aggregator, dann einen mit einer automatischen Spannungsregulierung, um Schäden zu vermeiden die durch eine Überspannung verursacht werden.





Wartung und Lagerung

- ▶ Wenn das Gartengerät wegen Servicearbeit, Überprüfung, Aufbewahrung oder Zubehörwechsel außer Betrieb genommen wird, schalten Sie dieses aus, ziehen den Stecker aus der Steckdose und lassen das Gartengerät abkühlen. Stellen Sie vor jeder Inspektion oder Justierung etc. sicher, dass alle beweglichen Teile stillstehen.
- ▶ Pflegen Sie das Gartengerät und halten Sie es sauber.
- ▶ Überprüfen Sie das Gartengerät und ersetzen Sie sicherheitshalber abgenutzte oder beschädigte Teile.

- ▶ Stellen Sie sicher, dass auszuwechselnde Teile von Bosch stammen.
- ▶ Falls ein Verlängerungskabel verwendet wird, darf es nicht schwächer als das am Gartengerät angebrachte Netzkabel sein.
- ▶ Überprüfen Sie die Versorgungsleitungen und das Verlängerungskabel regelmäßig auf Beschädigung oder Zeichen von Alterung. Verwenden Sie das Gartengerät nicht, wenn die Kabel beschädigt sind.
- ▶ Denken Sie beim Einstellen des Schneidwerks daran, dass zwar die Stromzufuhr des Motors durch die Zwangsabschaltung unterbrochen ist und der Motor nicht eingeschaltet werden kann, dass sich das Schneidwerk aber trotzdem bewegt, wenn der Motor mit der Hand gedreht wird.
- ▶ Versuchen Sie keinesfalls die Zwangsabschaltung außer Kraft zu setzen.

Symbole

Die nachfolgenden Symbole sind für das Lesen und Verstehen der Betriebsanleitung von Bedeutung. Prägen Sie sich die Symbole und ihre Bedeutung ein. Die richtige Interpretation der Symbole hilft Ihnen, das Produkt besser und sicherer zu gebrauchen.

Symbol	Bedeutung
	Bewegungsrichtung
	Reaktionsrichtung
	Einschalten
	Ausschalten
	Zubehör/Ersatzteile

Produkt- und Leistungsbeschreibung



Lesen Sie alle Sicherheitshinweise und Anweisungen. Versäumnisse bei der Einhaltung der Sicherheitshinweise und Anweisungen können elektrischen Schlag, Brand und/oder schwere Verletzungen verursachen.

Bitte beachten Sie die Abbildungen im hinteren Teil der Betriebsanleitung.

Technische Daten

Messerhäcksler		AXT Rapid 2000	AXT Rapid 2200
Sachnummer		3 600 H53 5..	3 600 H53 6..
Leistungsaufnahme, (P40) ^{A)}	W	2000	2200
Leerlaufdrehzahl	min ⁻¹	3650	3650
Max. Astdurchmesser ^{B)}	mm	35	40

Bestimmungsgemäßer Gebrauch

Das Gartengerät ist bestimmt zum Zerkleinern von blättrigen, grünen Gartenabfällen, wie z. B. Heckenschnitt. Es ist nicht geeignet für die Verwendung mit starker Beanspruchung oder für nicht bestimmungsgemäße Verwendung.

Lieferumfang (siehe Bild B)

Nehmen Sie das Gerät vorsichtig aus der Verpackung und prüfen Sie, ob die nachfolgenden Teile vollständig sind:

- Häcksler
- Nachschieber
- Fangsack^{a)}
- Räder
- Achse für die Räder
- Rahmen
- Montagesatz
- Innensechskantschlüssel
- Betriebsanleitung

Wenn Teile fehlen oder beschädigt sind, wenden Sie sich bitte an Ihren Händler.

Das Gartengerät wiegt im vollständig zusammengebauten Zustand etwa **11,9 – 12,1** kg. Holen Sie bei Bedarf Hilfe, um das Gartengerät aus der Verpackung zu nehmen.

Abgebildete Komponenten (siehe Bilder A-K)

Die Nummerierung der abgebildeten Komponenten bezieht sich auf die Darstellung des Produkts auf den Grafikseiten.

- (1) Nachschieber
- (2) Feststellknopf
- (3) Ein-/Ausschalter
- (4) Netzstecker^{b)}
- (5) Lüftungsschlitze
- (6) Fahrgestell
- (7) Einfülltrichter
- (8) Innensechskantschlüssel^{a)}
- (9) Fangsack^{a)}
- (10) Schneidmesser
- (11) Schneidwerkabdeckung

a) **Abgebildetes oder beschriebenes Zubehör gehört nicht zum Standard-Lieferumfang. Das vollständige Zubehör finden Sie in unserem Zubehörprogramm.**

b) **länderspezifisch**

Messerhäcksler		AXT Rapid 2000	AXT Rapid 2200
Gewicht entsprechend EPTA-Procedure 01:2014	kg	11,9	12,1
Schutzklasse		□/II	□/II

A) P40 zeigt an, dass das Gartengerät für eine zyklische Belastungsart bei 40 Sekunden Vollast und anschließend 60 Sekunden Leerlauf, geprüft und zugelassen wurde. Das Gartengerät kann daher kontinuierlich betrieben werden, jedoch mit regelmäßigen Unterbrechungen bei hoher Belastung. Bei kontinuierlichem Vollastbetrieb wird der Überlastschutz auslösen.

B) Je nach Beschaffenheit des Häckselgutes.

Die Angaben gelten für eine Nennspannung [U] von 230 V. Bei abweichenden Spannungen und in länderspezifischen Ausführungen können diese Angaben variieren.

Geräusch-/Vibrationsinformation

		3 600 H53 5..	3 600 H53 6..
Geräuschemissionswerte ermittelt entsprechend EN 50434			
Der A-bewertete Geräuschpegel des Gerätes beträgt typischerweise:			
- Schalldruckpegel	dB(A)	89	89
- Schalleistungspegel	dB(A)	104	104
- Unsicherheit K	dB	= 3,0	= 3,0

Der in diesen Anweisungen angegebene Geräuschemissionswert ist entsprechend einem genormten Messverfahren gemessen worden und kann für den Vergleich von Elektrowerkzeugen miteinander verwendet werden. Er eignet sich auch für eine vorläufige Einschätzung der Geräuschemission.

Der angegebene Geräuschemissionswert repräsentiert die hauptsächlichen Anwendungen des Elektrowerkzeugs.

Wenn allerdings das Elektrowerkzeug für andere Anwendungen, mit abweichenden Einsatzwerkzeugen oder ungenügender Wartung eingesetzt wird, kann der Geräuschemissionswert abweichen. Dies kann die Geräuschemission über den gesamten Arbeitszeitraum deutlich erhöhen.

Für eine genaue Abschätzung der Geräuschemissionen sollten auch die Zeiten berücksichtigt werden, in denen das Gerät abgeschaltet ist oder zwar läuft, aber nicht tatsächlich im Einsatz ist. Dies kann die Geräuschemissionen über den gesamten Arbeitszeitraum deutlich reduzieren.

Montage

Zu Ihrer Sicherheit

- **Achtung! Schalten Sie vor Wartungs- oder Reinigungsarbeiten das Elektrowerkzeug aus und ziehen Sie den Netzstecker aus der Steckdose. Gleiches gilt, wenn das Stromkabel beschädigt, angeschnitten oder verwickelt ist.**

Netzspannung beachten: Die Spannung der Stromquelle muss mit den Angaben auf dem Typenschild des Gartengerätes übereinstimmen. Mit 230 V gekennzeichnete Gartengeräte können auch an 220 V/240 V betrieben werden.

Der Stromkreis muss mindestens wie folgt abgesichert sein:

AXT Rapid 2000/AXT Rapid 2200 = 13 A

Ein Verlängerungskabel mit zu kleinem Leiterquerschnitt verursacht eine deutliche Verringerung der Leistungsfähigkeit des Gartengerätes. Bei Kabeln bis 25 m Länge ist ein Leiterquerschnitt von mindestens 3 x 1,5 mm² erforderlich, bei

Kabeln über 25 m Länge muss der Leiterquerschnitt mindestens 2,5 mm² betragen.



VORSICHT: Nicht vorschriftsmäßige Verlängerungskabel können gefährlich sein. Verlängerungskabel, Stecker und Kupplung müssen wasserdichte, für den Außenbereich zugelassene Ausführungen sein.

Kabelverbindungen (Netzstecker und Steckdosen) sollten trocken sein und nicht auf dem Boden liegen.

Zur Erhöhung der Sicherheit, benutzen Sie einen FI-Schalter (RCD) mit einem Fehlerstrom von maximal 30 mA. Dieser FI-Schalter sollte vor jeder Benutzung überprüft werden

Wenn die Anschlussleitung beschädigt ist, darf sie nur von einer autorisierten Bosch-Werkstatt repariert werden.

Verwenden Sie nur Verlängerungskabel, Kabel, Leitungen und Kabeltrommeln, die der EN 61242/IEC 61242 oder IEC 60884-2-7 entsprechen und vom Typ H05VVV-F oder H05RN-F sind.

Bei der Verwendung von Kabeltrommeln müssen diese ausgerollt sein.

Montage und Betrieb

Handlungsziel	Bild	Seite
Abgebildete Komponenten	A	233
Lieferumfang	B	234
Montage Räder und Untergestell	C	234
Fangsack einhängen und Schieber ablegen	D	235
Verlängerungskabel anschließen	E	235
Einschalten	F	236
Arbeitshinweise	G	236
Ausschalten	H	237
Messerwartung	I	237

Handlungsziel	Bild	Seite
Wartung, Reinigung und Lagerung	J	238
Zubehör auswählen	K	238

Betrieb

Inbetriebnahme

- ▶ **Stellen Sie das Gartengerät immer auf festem, waagrechttem Untergrund auf. Kippen oder bewegen Sie das Gartengerät während des Betriebes nicht.**
- ▶ **Der Motor läuft nach dem Ausschalten nach!**

Befreien Sie Wurzelballen von Erde. Fremdkörper wie Steine, Glas, Metalle, Textilien und Kunststoffe dürfen nicht in den Einfülltrichter (7) gelangen. Andernfalls kann das Schneidesystem (10) beschädigt werden.

Der Einfülltrichter (7) muss leer sein.

Einschalten (siehe Bild F und I)

Drehen Sie zum Starten des Häckslers den Ein-/Ausschalter (3) von Position „OFF“ auf Position „START“. Halten Sie die Ein-/Ausschalter (3) etwa 2 Sekunden lang in der „START“ Position und lassen Sie diesen dann los. Der Ein-/Ausschalter (3) stellt sich automatisch auf Position „ON“. Das Gartengerät sollte starten.

Der Häcksler wird nicht starten wenn der Ein-/Ausschalter (3) während des Startvorgangs eingedrückt wird. Lassen Sie den Ein-/Ausschalter (3) wieder zurückspringen. Stellen Sie den Ein-/Ausschalter (3) wieder auf Position „OFF“ und starten Sie erneut.

Wenn Sie den Ein-/Ausschalter (3) zu lange auf Position „START“ halten, stoppt der Häcksler. Stellen Sie den Ein-/Ausschalter (3) wieder auf Position „OFF“ zurück und starten erneut.

Aus Sicherheitsgründen wird der Häcksler nur starten, wenn der Feststellknopf (2) vom Einfülltrichter (7) voll angezogen ist.

Fehlersuche

Die folgende Tabelle zeigt Fehlersymptome auf und wie Sie Abhilfe schaffen können, wenn Ihre Maschine einmal nicht richtig arbeitet. Wenn Sie damit das Problem nicht lokalisieren und beseitigen können, wenden Sie sich an Ihre Service-Werkstatt.

Achtung! Schalten Sie vor Wartungs- oder Reinigungsarbeiten das Produkt aus und ziehen Sie den Netzstecker. Gleiches gilt, wenn das Stromkabel beschädigt, angeschnitten oder verwickelt ist.

Symptom	Mögliche Ursache	Abhilfe
Gartengerät läuft nicht	Ein-/Ausschalter hat nicht funktioniert	Achten Sie bei der Inbetriebnahme darauf, dass der Ein-/Ausschalter während des Drehens nicht gedrückt wird.
	Feststellknopf war nicht ganz festgezogen	Feststellknopf für den Einfülltrichter richtig montieren
	Netzspannung fehlt	Überprüfen und einschalten
	Netzsteckdose defekt	Andere Steckdose benutzen

Ausschalten (siehe Bild H)

Zum Ausschalten des Gartengeräts, drehen Sie den Ein-/Ausschalter (3) gegen den Uhrzeigersinn auf „OFF“. Als Alternative und in Notfällen, drücken Sie einfach auf den Ein-/Ausschalter (3) (nach innen). Das Gartengerät kann erst wieder gestartet werden, wenn Sie den Ein-/Ausschalter (3) auf Position „OFF“ gedreht haben.

Wiederanlaufschutz

Das Gartengerät wird nach einem Netzausfall abgeschaltet. Bei Aktivierung der Energieversorgung kann sich das Gartengerät nicht automatisch wiedereinschalten.

Überlastschutz

Überlastung, z. B. durch Blockieren des Schneidmessers kann nach wenigen Sekunden zu einem Stillstand des Häckslers führen. Nach einer kurzen Wartezeit können Sie den Häcksler erneut eingeschalten. Wenn der Häcksler erneut blockiert, schalten Sie diesen aus.

Blockiert der Häcksler erneut, dann schalten Sie das Gartengerät aus, ziehen Sie den Netzstecker und beseitigen Sie die Blockierungen. Dauerhafte Überlastung und Verstopfen der Motor-Lüftungsschlitze kann dazu führen, dass der thermische Motor-Überlastungsschutz auslöst. Reinigen Sie das Lüftungsgitter und schalten Sie den Häcksler für einige Minuten aus, damit er abkühlt. Der thermische Motor-Überlastungsschutz setzt sich automatisch zurück. Der Häcksler startet jedoch erst wieder, nachdem Sie den Ein-/Ausschalter auf „OFF“ zurückdrehen und den Startvorgang wiederholen.

Hinweise zum Häckseln

Je nach Art, Alter und Trockenheit des Holzes sind Äste mehr oder weniger schwierig zu häckseln.

Optimale Ergebnisse erzielen Sie, wenn Sie frische Äste kurz nach dem Schnitt häckseln.

Weiche Gartenabfälle sollten in kleinen Mengen gehäckselt werden, insbesondere wenn das Häckselgut nass ist. Blockierungen können durch periodisches Häckseln von Ästen vermieden werden.

Symptom	Mögliche Ursache	Abhilfe
	Verlängerungskabel beschädigt	Kabel überprüfen, ev. austauschen
	Sicherung hat ausgelöst	Tauschen Sie die Sicherung aus/schalten Sie danach das Gartengerät wieder ein
	Überlastungsschutz hat ausgelöst	Verfahren Sie wie bei „Überlastungsschutz“ beschrieben
	Stromversorgung schwankt	Verfahren Sie wie bei „Überlastungsschutz“ beschrieben
	Ein-/Ausschalter geht in Position „OFF“ zurück	Lassen Sie die Maschine abkühlen und verfahren Sie wie bei „Überlastschutz“ beschrieben
Gartengerät läuft mit Unterbrechungen	Unterspannungsschutz hat ausgelöst	Führen Sie einen Neustart durch. Überprüfen Sie, ob das Verlängerungskabel den Anforderungen in den Anweisungen entspricht (unzureichende Qualität des Verlängerungskabels kann die Fehlerursache sein!). Bei Betrieb über Stromerzeuger, die Leistung des Stromerzeugers prüfen.
	Verlängerungskabel beschädigt	Kabel überprüfen, ev. austauschen
	Interne Verkabelung der Maschine defekt	Wenden Sie sich an den autorisierten Bosch Kundendienst
	Überlastungsschutz hat ausgelöst	Verfahren Sie wie bei „Überlastungsschutz“ beschrieben
Schlechte Schnittleistung	Ein-/Ausschalter geht in Position „OFF“ zurück	Lassen Sie die Maschine abkühlen und verfahren Sie wie bei „Überlastschutz“ beschrieben
	Schneidmesser stumpf	Drehen Sie das Schneidmesser auf die unbenutzte Seite. Ersetzen Sie das Schneidmesser, wenn beide Seiten stumpf sind.
	Schneidmesser verschmutzt	Demontieren und reinigen Sie das Schneidmesser. Drehen Sie bei Bedarf das Schneidmesser.
Schneidmesser dreht sich nicht	Einfülltrichter oder Auswurfschacht blockiert	Gerät reinigen und Fangsack leeren
	Schneidmesser blockiert	Blockierung lösen
Starke Vibrationen/ Geräusche	Messermutter/-schraube lose	Messermutter/-schraube festziehen
	Messermutter/-schraube lose	Messermutter/-schraube festziehen
Schneidmesser beschädigt	Schneidmesser beschädigt	Schneidmesser ersetzen
	Gerät innen beschädigt	Wenden Sie sich an den autorisierten Bosch Kundendienst

Wartung und Service

Wartung und Reinigung

- ▶ **Achtung! Schalten Sie vor Wartungs- oder Reinigungsarbeiten das Produkt aus und ziehen Sie den Netzstecker. Gleiches gilt, wenn das Stromkabel beschädigt, angeschnitten oder verwickelt ist.**
- ▶ **Tragen Sie immer Schutzhandschuhe, wenn Sie mit der Gartenschere arbeiten oder Wartungs-/Reinigungsarbeiten durchführen möchten.**

Überprüfen Sie das Gartengerät regelmäßig auf offensichtliche Mängel wie lose oder beschädigte Messer, lose Verbindungen und abgenutzte oder beschädigte Teile.

Prüfen Sie, ob Abdeckungen und Schutzvorrichtungen unbeschädigt und richtig angebracht sind. Führen Sie vor der Be-

nutzung eventuell notwendige Wartungs- oder Reparaturarbeiten durch.

Sollte das Gartengerät trotz sorgfältiger Herstellungs- und Prüfverfahren einmal ausfallen, ist die Reparatur von einer autorisierten Kundendienststelle für Bosch-Gartengeräte ausführen zu lassen.

Messerwartung (siehe Bild I)

Das Schneidmesser (**10**) hat eine beidseitige Schnittkante. Wenn die Schnittkanten des Schneidmessers (**10**) stumpf werden können Sie das Schneidmesser (**10**) wenden.

Die Schneidmesserschraube kann wieder verwendet werden.

Stellen Sie sicher, dass die Schraube nach dem Wechsel des Schneidmessers (**10**) sehr fest angezogen wird. Wenn beide Seiten des Schneidmessers (**10**) stumpf sind, tauschen Sie das Schneidmesser (**10**) aus. Ein neues Schneidmesser

(10) ist als Ersatzteil erhältlich. Verwenden Sie die mitgelieferte neue Schneidmesserschraube.

Kundendienst und Anwendungsberatung

Der Kundendienst beantwortet Ihre Fragen zu Reparatur und Wartung Ihres Produkts sowie zu Ersatzteilen. Explosionszeichnungen und Informationen zu Ersatzteilen finden Sie auch unter: **www.bosch-pt.com**

Das Bosch-Anwendungsberatungs-Team hilft Ihnen gerne bei Fragen zu unseren Produkten und deren Zubehör.

Geben Sie bei allen Rückfragen und Ersatzteilbestellungen bitte unbedingt die 10-stellige Sachnummer laut Typenschild des Produkts an.

Deutschland

Robert Bosch Power Tools GmbH
Servicezentrum Elektrowerkzeuge
Zur Luhne 2

37589 Kalefeld – Willershausen

Kundendienst: Tel.: (0711) 400 40 480

E-Mail: Servicezentrum.Elektrowerkzeuge@de.bosch.com

Unter www.bosch-pt.de können Sie online Ersatzteile bestellen oder Reparaturen anmelden.

Anwendungsberatung:

Tel.: (0711) 400 40 480

Fax: (0711) 400 40 482

E-Mail: kundenberatung.ew@de.bosch.com

Weitere Serviceadressen finden Sie unter:

www.bosch-pt.com/serviceaddresses

Entsorgung

Produkte, Zubehör und Verpackungen sollen einer umweltgerechten Wiederverwertung zugeführt werden.



Werfen Sie Produkte nicht in den Hausmüll!

Nur für EU-Länder:

Gemäß der Europäischen Richtlinie 2012/19/EU über Elektro- und Elektronik-Altgeräte und ihrer Umsetzung in nationales Recht müssen nicht mehr gebrauchsfähige Elektrowerkzeuge getrennt gesammelt und einer umweltgerechten Wiederverwertung zugeführt werden.

Bei unsachgemäßer Entsorgung können Elektro- und Elektronik-Altgeräte aufgrund des möglichen Vorhandenseins gefährlicher Stoffe schädliche Auswirkungen auf die Umwelt und die menschliche Gesundheit haben.

Nur für Deutschland:

Informationen zur Rücknahme von Elektro-Altgeräten für private Haushalte

Wie im Folgenden näher beschrieben, sind bestimmte Vertreter zur unentgeltlichen Rücknahme von Altgeräten verpflichtet.

Vertreiber mit einer Verkaufsfläche für Elektro- und Elektronikgeräte von mindestens 400 m² sowie Vertreiber von Lebensmitteln mit einer Gesamtverkaufsfläche von mindestens 800 m², die mehrmals im Kalenderjahr oder dauerhaft Elek-

tro- und Elektronikgeräte anbieten und auf dem Markt bereitstellen, sind verpflichtet,

1. bei der Abgabe eines neuen Elektro- oder Elektronikgeräts an einen Endnutzer ein Altgerät des Endnutzers der gleichen Geräteart, das im Wesentlichen die gleichen Funktionen wie das neue Gerät erfüllt, am Ort der Abgabe oder in unmittelbarer Nähe hierzu unentgeltlich zurückzunehmen; Ort der Abgabe ist auch der private Haushalt, sofern dort durch Auslieferung die Abgabe erfolgt: In diesem Fall ist die Abholung des Altgeräts für den Endnutzer unentgeltlich; und
2. auf Verlangen des Endnutzers Altgeräte, die in keiner äußeren Abmessung größer als 25 cm sind, im Einzelhandelsgeschäft oder in unmittelbarer Nähe hierzu unentgeltlich zurückzunehmen; die Rücknahme darf nicht an den Kauf eines Elektro- oder Elektronikgerätes geknüpft werden und ist auf drei Altgeräte pro Geräteart beschränkt.

Der Vertreter hat beim Abschluss des Kaufvertrags für das neue Elektro- oder Elektronikgerät den Endnutzer über die Möglichkeit zur unentgeltlichen Rückgabe bzw. Abholung des Altgeräts zu informieren und den Endnutzer nach seiner Absicht zu befragen, ob bei der Auslieferung des neuen Geräts ein Altgerät zurückgegeben wird.

Dies gilt auch bei Vertrieb unter Verwendung von Fernkommunikationsmitteln, wenn die Lager- und Versandflächen für Elektro- und Elektronikgeräte mindestens 400 m² betragen oder die gesamten Lager- und Versandflächen mindestens 800 m² betragen, wobei die unentgeltliche Abholung auf Elektro- und Elektronikgeräte der Kategorien 1 (Wärmeüberträger), 2 (Bildschirmgeräte) und 4 (Großgeräte mit mindestens einer äußeren Abmessung über 50 cm) beschränkt ist. Für alle übrigen Elektro- und Elektronikgeräte muss der Vertreter geeignete Rückgabemöglichkeiten in zumutbarer Entfernung zum jeweiligen Endnutzer gewährleisten; das gilt auch für Altgeräte, die in keiner äußeren Abmessung größer als 25 cm sind, die der Endnutzer zurückgeben will, ohne ein neues Gerät zu kaufen.

English

Safety Notes

Warning! Read all safety warnings and all instructions. Make yourself familiar with the controls and the proper use of the product. Please keep the instructions safe for later use!

Explanation of symbols on the machine



General hazard safety alert.



Read instruction manual.



Before handling the cutter, switch off and remove the plug from the mains supply. If the cable is damaged or cut through while working, do not touch the cable but immediately remove the plug from the mains supply. Never use the machine with a damaged cable.



Wear protective gloves, sturdy shoes and long trousers.



Danger from rotating blade. Keep hands and feet out of openings while the tool is running.



Make sure that bystanders are not injured by foreign objects being thrown away.



Warning: Keep a safe distance to the product when operating.



Wait until all garden tool components have completely stopped before touching them.



Wear eye and ear protection.



Do not use the product in the rain or leave it outdoors when it is raining.

General Power Tool Safety Warnings

⚠ WARNING Read all safety warnings, instructions, illustrations and specifications provided with this power tool. Failure to follow all instructions listed below may result in electric shock, fire and/or serious injury.

Save all warnings and instructions for future reference.

The term "power tool" in the warnings refers to your mains-operated (corded) power tool or battery-operated (cordless) power tool.

Work area safety

- ▶ **Keep work area clean and well lit.** Cluttered or dark areas invite accidents.
- ▶ **Do not operate power tools in explosive atmospheres, such as in the presence of flammable liquids, gases or dust.** Power tools create sparks which may ignite the dust or fumes.

- ▶ **Keep children and bystanders away while operating a power tool.** Distractions can cause you to lose control.

Electrical safety

- ▶ **Power tool plugs must match the outlet. Never modify the plug in any way. Do not use any adapter plugs with earthed (grounded) power tools.** Unmodified plugs and matching outlets will reduce risk of electric shock.
- ▶ **Avoid body contact with earthed or grounded surfaces, such as pipes, radiators, ranges and refrigerators.** There is an increased risk of electric shock if your body is earthed or grounded.
- ▶ **Do not expose power tools to rain or wet conditions.** Water entering a power tool will increase the risk of electric shock.
- ▶ **Do not abuse the cord. Never use the cord for carrying, pulling or unplugging the power tool. Keep cord away from heat, oil, sharp edges or moving parts.** Damaged or entangled cords increase the risk of electric shock.
- ▶ **When operating a power tool outdoors, use an extension cord suitable for outdoor use.** Use of a cord suitable for outdoor use reduces the risk of electric shock.
- ▶ **If operating a power tool in a damp location is unavoidable, use a residual current device (RCD) protected supply.** Use of an RCD reduces the risk of electric shock.

Personal safety

- ▶ **Stay alert, watch what you are doing and use common sense when operating a power tool. Do not use a power tool while you are tired or under the influence of drugs, alcohol or medication.** A moment of inattention while operating power tools may result in serious personal injury.
- ▶ **Use personal protective equipment. Always wear eye protection.** Protective equipment such as a dust mask, non-skid safety shoes, hard hat or hearing protection used for appropriate conditions will reduce personal injuries.
- ▶ **Prevent unintentional starting. Ensure the switch is in the off-position before connecting to power source and/or battery pack, picking up or carrying the tool.** Carrying power tools with your finger on the switch or energising power tools that have the switch on invites accidents.
- ▶ **Remove any adjusting key or wrench before turning the power tool on.** A wrench or a key left attached to a rotating part of the power tool may result in personal injury.
- ▶ **Do not overreach. Keep proper footing and balance at all times.** This enables better control of the power tool in unexpected situations.
- ▶ **Dress properly. Do not wear loose clothing or jewellery. Keep your hair and clothing away from moving parts.** Loose clothes, jewellery or long hair can be caught in moving parts.

- ▶ **If devices are provided for the connection of dust extraction and collection facilities, ensure these are connected and properly used.** Use of dust collection can reduce dust-related hazards.
- ▶ **Do not let familiarity gained from frequent use of tools allow you to become complacent and ignore tool safety principles.** A careless action can cause severe injury within a fraction of a second.

Power tool use and care

- ▶ **Do not force the power tool. Use the correct power tool for your application.** The correct power tool will do the job better and safer at the rate for which it was designed.
- ▶ **Do not use the power tool if the switch does not turn it on and off.** Any power tool that cannot be controlled with the switch is dangerous and must be repaired.
- ▶ **Disconnect the plug from the power source and/or remove the battery pack, if detachable, from the power tool before making any adjustments, changing accessories, or storing power tools.** Such preventive safety measures reduce the risk of starting the power tool accidentally.
- ▶ **Store idle power tools out of the reach of children and do not allow persons unfamiliar with the power tool or these instructions to operate the power tool.** Power tools are dangerous in the hands of untrained users.
- ▶ **Maintain power tools and accessories. Check for misalignment or binding of moving parts, breakage of parts and any other condition that may affect the power tool's operation. If damaged, have the power tool repaired before use.** Many accidents are caused by poorly maintained power tools.
- ▶ **Keep cutting tools sharp and clean.** Properly maintained cutting tools with sharp cutting edges are less likely to bind and are easier to control.
- ▶ **Use the power tool, accessories and tool bits etc. in accordance with these instructions, taking into account the working conditions and the work to be performed.** Use of the power tool for operations different from those intended could result in a hazardous situation.
- ▶ **Keep handles and grasping surfaces dry, clean and free from oil and grease.** Slippery handles and grasping surfaces do not allow for safe handling and control of the tool in unexpected situations.

Service

- ▶ **Have your power tool serviced by a qualified repair person using only identical replacement parts.** This will ensure that the safety of the power tool is maintained.

Operation

- ▶ **During operation, do not reach into the chute assembly. The machine runs on for a few seconds after being switched off.**
- ▶ Never allow children or people unfamiliar with these instructions to use the product. Local regulations may re-

strict the age of the operator. When not in use store the product out of reach of children.

- ▶ This product is not intended for use by persons (including children) with reduced physical, sensory or mental capabilities, or lack of experience and knowledge, unless they have been given supervision or instruction concerning use of the appliance by a person responsible for their safety. Children should be supervised to ensure that they do not play with the product.
- ▶ Before switching on, the machine must be assembled according to the enclosed instructions.
- ▶ For increased electrical safety use a Residual Current Device (RCD) with a tripping current of not more than 30 mA. Always check your RCD every time you use it.
- ▶ Use only extension cables that are intended for outdoor use and are protected against splashes of water.
- ▶ Do not touch the plug or socket with wet hands.
- ▶ Do not run over, crush or pull the power supply cord or extension cord, otherwise it may be damaged. Protect the cable from heat, oil and sharp edges.
- ▶ Other persons and animals should remain at a distance of 3 metres or more when the product is being used. The operator is responsible for third persons in the working area.
- ▶ Bosch can assure flawless functioning of the machine only when original accessories are used.
- ▶ Become familiar with the instruction manual before attempting to operate this machine.
- ▶ Avoid wearing loose-fitting clothing, hanging cords or ties.
- ▶ Only operate the machine in open space (e. g. not too close to a wall or other fixed objects) and on a firm, level surface.
- ▶ Do not operate the machine on paved or gravel surface where ejected material could cause injury.
- ▶ Before starting the machine, check that all screws, nuts, bolts and other fasteners are properly secured and that guards and screens are in place. Replace damaged or unreadable warning and operating labels.
- ▶ Before starting the machine, make certain that the chute assembly is empty.
- ▶ Keep your face and body away from the chute assembly.
- ▶ Do not allow hands or any other part of the body or clothing inside the chute assembly, discharge chute or near any moving part.
- ▶ Keep proper balance and footing at all times. Do not over-reach. Never stand at a higher level than the base of the machine when feeding material.
- ▶ Always stand clear of the discharge zone when operating the machine.
- ▶ When feeding material into the machine be extremely careful that pieces of metal, rocks, bottles, cans or other foreign objects are not included.

If the cutting mechanism strikes any foreign object or if the machine should start making any unusual noise or vibration,

immediately switch off and allow the cutter to stop. Remove the plug from the mains supply and take the following steps:





- Inspect for damage.
- Replace or repair any damaged parts.
- Check for and tighten any loose parts.
- ▶ Do not attempt to repair the machine unless you are qualified to do so.
- ▶ Do not allow processed material to build up in the discharge zone; this may prevent proper discharge which can result in kickback of material through the chute assembly.
- ▶ If the machine becomes clogged, switch off and allow the cutter to stop. Remove the plug from the mains supply before clearing debris.
- ▶ Check that covers and guards are undamaged and correctly fitted. Carry out necessary maintenance or repairs before using.
- ▶ Do not tamper with the motor speed. Contact a Bosch approved service agent if a problem exists.
- ▶ Keep the motor cooling vents clean of debris and other accumulations to prevent damage to the motor or possible fire.
- ▶ Never pick up or carry the machine while the motor is running.
- ▶ Switch off, allow the cutter to stop and remove the plug from the mains supply whenever you leave the work area.
- ▶ Do not tilt the machine while it is running.
- ▶ Do not expose the machine to rain. Only store the machine in a dry place.
- ▶ When using an aggregator then it needs to be an Automatic Voltage Regulation (AVR) version avoiding damages caused by overvoltage spikes.

Maintenance and Storage

- ▶ When the machine is stopped for servicing, inspection, or storage, or to change an accessory, switch off and remove the plug from the mains supply and allow the machine to cool. Make sure that all moving parts have come to a complete stop before making any inspections, adjustments, etc.
- ▶ Maintain the machine with care and keep it clean.
- ▶ Examine the machine and replace worn or damaged parts for safety.
- ▶ Ensure replacement parts fitted are Bosch-approved.
- ▶ If an extension cord is used it shall not be of lighter grade than the supply cord already fitted to the machine.
- ▶ Check the supply cord and any extension cord regularly for damage or signs of ageing. Do not use the machine, if the cords are damaged.
- ▶ When servicing the cutter be aware that, even though the motor will not start due to the interlock feature of the guard, the cutter can still be moved if the motor is turned by hand.
- ▶ Never attempt to override the interlock feature of the hopper.

Symbols

The following symbols are important for reading and understanding the original instructions. Please take note of the symbols and their meaning. The correct interpretation of the symbols will help you to use the product in a better and safer manner.

Symbol	Meaning
	Movement direction
	Reaction direction
	Switching on
	Switching off
	Accessories/Spare Parts

Product Description and Specifications



Read all safety warnings and all instructions. Failure to follow the safety warnings and instructions may result in electric shock, fire and/or serious injury.

Please observe the illustrations at the ending of this operating manual.

Intended Use

The machine is intended for shredding leafy, green garden waste, such as hedge cuttings. It is not suitable for heavy-duty use or for use other than intended.

Delivery scope (see figure B)

Carefully remove the machine from its packaging and check if the following parts are complete:

- Shredder
- Prodder
- Collection bag^{a)}
- Wheels
- Axle of wheels
- Frame
- Assembly Kit
- Hex Key
- Operating instructions

When parts are missing or damaged, please contact your dealer.

When fully assembled, the garden product weighs approximately **11.9 – 12.1** kg. If necessary, obtain assistance to remove from packaging.

Product Features (see figures A – K)

The numbering of the product features refers to the illustration of the product on the graphics pages.

- (1) Prodder
- (2) Securing knob
- (3) On/Off switch
- (4) Mains plug^{b)}
- (5) Ventilation slots
- (6) Undercarriage
- (7) Chute assembly
- (8) Hex key^{a)}
- (9) Collection bag^{a)}
- (10) Blade
- (11) Blade cover plate

a) **Accessories shown or described are not included with the product as standard. You can find the complete selection of accessories in our accessories range.**

b) **country specific**

Technical Data

Blade shredder		AXT Rapid 2000	AXT Rapid 2200
Article number		3 600 H53 5..	3 600 H53 6..
Power consumption, (P40) ^{A)}	W	2000	2200
No-load stroke speed	min ⁻¹	3650	3650
Branch diameter, max. ^{B)}	mm	35	40
Weight according to EPTA-Procedure 01:2014	kg	11.9	12.1
Protection class		□ / II	□ / II

A) P40 indicates that the appliance has been tested and approved for a cycling usage of 40 seconds fully-loaded, followed by 60 seconds idling. The appliance can therefore be allowed to run continuously, but with regular breaks from heavy loading. Continuous heavy loading will cause the overload protection to trip.

B) Depending on the hardness of the wood.

The specifications apply to a rated voltage [U] of 230 V. These specifications may vary at different voltages and in country-specific models.

Noise/Vibration Information

		3 600 H53 5..	3 600 H53 6..
Noise emission values determined according to EN 50434			
Typically the A-weighted noise levels of the product are:			
– Sound pressure level	dB(A)	89	89
– Sound power level	dB(A)	104	104
– Uncertainty K	dB	= 3.0	= 3.0

The noise emission value given in these instructions has been measured in accordance with a standardised measuring procedure and may be used to compare power tools. It may also be used for a preliminary estimation of noise emissions.

The noise emission value given represents the main applications of the power tool. However, if the power tool is used for other applications, with different application tools or is poorly maintained, the noise emission value may differ. This may significantly increase noise emissions over the total working period.

To estimate noise emissions accurately, the times when the tool is switched off, or when it is running but not actually being used, should also be taken into account. This may significantly reduce noise emissions over the total working period.

Assembly

For Your Safety

- ▶ **Warning! Switch off, remove plug from mains before adjusting or cleaning. The same applies when the mains cable is damaged, cut or entangled.**

Observe correct mains voltage: The voltage of the power source must agree with the voltage specified on the nameplate of the unit. Equipment marked with 230 V can also be connected to 220 V or 240 V.

The circuit must at least be protected as follows:

AXT Rapid 2000/AXT Rapid 2200 = 13 A

An extension cable with a cross section that is too small causes a distinct reduction in the performance capabilities of the machine. For cables to 25 m in length, a cross section of at least 3 x 1.5 mm² is required, for cables more than 25 m in length, the cross section must be at least 2.5 mm².



WARNING: Inadequate extension cables can be dangerous. Extension cable, plug and socket must be of watertight construction and intended for outdoor use.

The connections (plugs and sockets) should be kept dry and off the ground.

For increased electrical safety use a Residual Current Device (RCD) with a tripping current of not more than 30 mA. Always check your RCD every time you use it.

If the supply cord is damaged, it must be replaced by a Bosch Service Centre.

Use only extension cords, cables, leads and cable reels that comply with EN 61242/IEC 61242 or IEC 60884-2-7 and are of type H05VV-F or H05RN-F.

When using cable drums, these must be completely un-reeled.

Mounting and Operation

Action	Figure	Page
Product Features	A	233
Delivery scope	B	234
Mounting wheels and undercarriage	C	234
Mounting the collection bag and base unit	D	235
Connecting the extension cable	E	235
Switching On	F	236
Working Advice	G	236
Switching Off	H	237
Blade Maintenance	I	237
Maintenance, Cleaning and Storage	J	238
Selecting accessories	K	238

Operation

Starting Operation

► **Always place the machine on firm level ground. During operation, do not tilt or move.**

► **The motor will coast after switching off!**

Remove earth from roots. Foreign material such as stones, glass, metals, fabrics or plastics must not enter the chute assembly (7). Otherwise the cutting system (10) may be damaged.

The chute assembly (7) must be empty.

Troubleshooting

The following chart lists problem symptoms, possible causes and corrective action, if your machine does not operate properly. If these do not identify and correct the problem, contact your service agent.

Starting (see figure F and I)

To start the shredder, rotate the On/Off switch (3) from position "OFF" to position "START". Holding the On/Off switch (3) in that "START" position for about 2 seconds, then release it. The On/Off switch (3) moves to position "ON" automatically. The machine should start.

The shredder will not start if the On/Off switch (3) is pushed in while starting. Let the On/Off switch (3) spring back out. Turn the On/Off switch (3) back to "OFF" and start again.

If you hold the On/Off switch (3) in position "START" for too long, the shredder will stop. Turn the On/Off switch (3) back to "OFF" and start again.

For safety reasons, the shredder will not start unless the securing knob (2) of the chute assembly (7) is fully tightened.

Stopping (see figure H)

To stop the machine, turn the On/Off switch (3) anticlockwise to "OFF". Alternatively, and in an emergency, simply press the On/Off switch (3) inwards. You will then have to turn the On/Off switch (3) to "OFF" before you can restart the machine.

Restarting Protection

A mains failure causes machine to switch off.

The machine cannot restart on its own when the power returns.

Overload Protection

Overloading, e. g. blocking up of the blade, can lead to a standstill of the machine after a few seconds. After a short period, the machine can be switched on again. If the shredder blocks again, turn it off.

If the shredder blocks again, turn it off, pull out the mains plug, and clear the blockages. Continuous overloading and clogging of the motor ventilation slots can cause the thermal motor overload protection to trip. Clean the ventilation grid and turn the shredder off for several minutes to allow it to cool down. The thermal motor overload protection will reset automatically. However, the shredder will not start again until you turn the On/Off switch back to "OFF" and repeat the starting procedure.

Advice on Shredding

Branches become harder to shred depending on the type, age and dryness of the wood.

For best results, shred fresh branches soon after they have been cut.

Soft garden waste should be shredded in smaller loads, particularly when wet. Any blockages can be avoided by intermittently shredding branches.

Warning! Switch the product off and pull the mains plug before any maintenance or cleaning. The same applies when the mains cable is damaged, cut or entangled.

Problem	Possible Cause	Corrective Measure
Machine fails to operate	On/Off switch failed to operate	Do not push the On/Off switch while it is being rotated.
	Securing knob has not been fully tightened	Fit securing knob for chute assembly correctly
	Power turned off	Turn power on
	Mains socket faulty	Use another socket
	Extension cable damaged	Inspect cable, replace if damaged
	Fuse faulty / blown	Replace/restart
	Overload protection actuated	Follow "Overload Protection" procedure
	Power supply interrupted	Follow "Overload Protection" procedure
	On/Off switch returns to position "OFF"	Allow machine to cool, then follow "Overload Protection" procedure
Machine functions intermittently	Undervoltage protection has tripped	Restart. Check that the extension cable meets the requirements in the instructions (insufficient quality of the extension cable can be the cause of the fault!). When operating via a generator, check its performance.
	Extension cable damaged	Inspect cable, replace if damaged
	Internal wiring of machine damaged	Contact your Bosch Service Centre
	Overload protection actuated	Follow "Overload Protection" procedure
Poor cutting performance	On/Off switch returns to position "OFF"	Allow machine to cool, then follow "Overload Protection" procedure
	Cutting blade blunt	Rotate blade to the unused side. If both sides are blunt, replace blade.
	Cutting blade dirty	Remove and clean the blade. Rotate blade if necessary.
Cutting blade not rotating	Feed intake or discharge chute blocked	Clean machine and empty collection bag
	Cutting blade obstructed	Clear obstruction
Excessive vibrations/noise	Blade nut/bolt loose	Tighten blade nut/bolt
	Cutting blade damaged	Replace blade
	Machine damaged internally	Contact your Bosch Service Centre

Maintenance and Service

Maintenance and cleaning

- ▶ **Warning! Switch the product off and pull the mains plug before any maintenance or cleaning. The same applies when the mains cable is damaged, cut or entangled.**
- ▶ **Always wear protective gloves when using, adjusting or cleaning the garden product.**

Regularly check for obvious defects such as loose, dislodged or damaged blades, loose fixings, and worn or damaged components.

Check that covers and guards are undamaged and correctly fitted. Carry out necessary maintenance or repairs before using.

If the garden product should happen to fail despite the care taken in manufacture and testing, repair should be carried out by an authorised customer service agent for Bosch garden products.

Blade Maintenance (see figure 1)

The blade (10) has a double-sided cutting edge.

When the cutting edges of the blade (10) become blunt, the blade (10) can be turned over.

The blade bolt can be reused.

Make sure that the bolt is tightened very firmly after replacing the blade (10). When both sides of the blade (10) are blunt, replace the blade (10). A new blade (10) is available as a spare part. Use the new blade bolt supplied with it.

After-Sales Service and Application Service

Our after-sales service responds to your questions concerning maintenance and repair of your product as well as spare parts. You can find explosion drawings and information on spare parts at: www.bosch-pt.com

The Bosch product use advice team will be happy to help you with any questions about our products and their accessories.

In all correspondence and spare parts orders, please always include the 10-digit article number given on the nameplate of the product.

Great Britain

Robert Bosch Ltd. (B.S.C.)
P.O. Box 98
Broadwater Park
North Orbital Road
Denham Uxbridge
UB 9 5HJ

At www.bosch-pt.co.uk you can order spare parts or arrange the collection of a product in need of servicing or repair.

Tel. Service: (0344) 7360109

E-Mail: boschservicecentre@bosch.com

You can find further service addresses at:

www.bosch-pt.com/serviceaddresses

Disposal

The product, accessories and packaging should be sorted for environmental-friendly recycling..



Do not dispose of products into household waste!

Only for EU countries:

According to the European Directive 2012/19/EU on Waste Electrical and Electronic Equipment and its implementation into national law, power tools that are no longer usable must be collected separately and disposed of in an environmentally friendly manner.

If disposed incorrectly, waste electrical and electronic equipment may have harmful effects on the environment and human health, due to the potential presence of hazardous substances.

Only for United Kingdom:

According to The Waste Electrical and Electronic Equipment Regulations 2013 (SI 2013/3113) (as amended), products that are no longer usable must be collected separately and disposed of in an environmentally friendly manner.

Français

Consignes de sécurité

Attention ! Lire avec attention toutes les instructions qui suivent. Se familiariser avec les éléments de commande et l'utilisation appropriée de l'outil de jardin. Conserver les instructions d'utilisation à un endroit sûr pour pouvoir les consulter ultérieurement.

Explication des symboles se trouvant sur l'outil de jardin



Indications générales sur d'éventuels dangers.



Lire soigneusement ces instructions d'utilisation.



Avant de démonter les pièces de l'outil de jardin, arrêter l'outil de jardin et retirer la fiche de secteur de la prise de courant. Au cas où le câble serait endommagé ou coupé pendant le travail, ne pas y toucher mais immédiatement retirer la fiche de secteur de la prise de courant. N'utilisez jamais l'appareil lorsque le câble de secteur est endommagé.



Portez toujours des gants de protection, des chaussures fermées et des pantalons longs.



Danger : lame en rotation ! Ne pas mettre les mains ni les pieds dans l'ouverture tant que l'outil de jardin est en fonctionnement.



Prendre les précautions nécessaires pour que les personnes se trouvant à proximité ne risquent pas d'être blessées par des projections provenant de l'outil.



Avertissement : Maintenir une distance de sécurité quand l'outil de jardin est en marche.



Attendez l'arrêt total de tous les éléments de l'outil de jardin avant de les toucher.



Porter des protections oculaires et auditives.



Ne pas utiliser l'outil de jardin par temps de pluie et ne pas l'exposer à la pluie.

Avertissements de sécurité généraux pour l'outil électrique

AVERTISSEMENT

Lire tous les avertissements de sécurité, les instructions, les illustrations et les spécifications fournis avec cet outil électrique.

Ne pas suivre les instructions énumérées ci-dessous peut provoquer un choc électrique, un incendie et/ou une blessure sérieuse.

Conserver tous les avertissements et toutes les instructions pour pouvoir s'y reporter ultérieurement.

Le terme "outil électrique" dans les avertissements fait référence à votre outil électrique alimenté par le secteur (avec cordon d'alimentation) ou votre outil électrique fonctionnant sur batterie (sans cordon d'alimentation).

Sécurité de la zone de travail

- ▶ **Conserver la zone de travail propre et bien éclairée.**
Les zones en désordre ou sombres sont propices aux accidents.
- ▶ **Ne pas faire fonctionner les outils électriques en atmosphère explosive, par exemple en présence de liquides inflammables, de gaz ou de poussières.** Les outils électriques produisent des étincelles qui peuvent enflammer les poussières ou les fumées.
- ▶ **Maintenir les enfants et les personnes présentes à l'écart pendant l'utilisation de l'outil électrique.** Les distractions peuvent vous faire perdre le contrôle de l'outil.

Sécurité électrique

- ▶ **Il faut que les fiches de l'outil électrique soient adaptées au socle. Ne jamais modifier la fiche de quelque façon que ce soit. Ne pas utiliser d'adaptateurs avec des outils électriques à branchement de terre.** Des fiches non modifiées et des socles adaptés réduisent le risque de choc électrique.
- ▶ **Éviter tout contact du corps avec des surfaces reliées à la terre telles que les tuyaux, les radiateurs, les cuisinières et les réfrigérateurs.** Il existe un risque accru de choc électrique si votre corps est relié à la terre.
- ▶ **Ne pas exposer les outils électriques à la pluie ou à des conditions humides.** La pénétration d'eau à l'intérieur d'un outil électrique augmente le risque de choc électrique.
- ▶ **Ne pas maltraiter le cordon. Ne jamais utiliser le cordon pour porter, tirer ou débrancher l'outil électrique. Maintenir le cordon à l'écart de la chaleur, du lubrifiant, des arêtes vives ou des parties en mouvement.** Des cordons endommagés ou emmêlés augmentent le risque de choc électrique.
- ▶ **Lorsqu'on utilise un outil électrique à l'extérieur, utiliser un prolongateur adapté à l'utilisation extérieure.** L'utilisation d'un cordon adapté à l'utilisation extérieure réduit le risque de choc électrique.
- ▶ **Si l'usage d'un outil électrique dans un emplacement humide est inévitable, utiliser une alimentation protégée par un dispositif à courant différentiel résiduel**

(RCD). L'usage d'un RCD réduit le risque de choc électrique.

Sécurité des personnes

- ▶ **Rester vigilant, regarder ce que vous êtes en train de faire et faire preuve de bon sens dans votre utilisation de l'outil électrique. Ne pas utiliser un outil électrique lorsque vous êtes fatigué ou sous l'emprise de drogues, de l'alcool ou de médicaments.** Un moment d'inattention en cours d'utilisation d'un outil électrique peut entraîner des blessures graves.
 - ▶ **Utiliser un équipement de protection individuelle. Toujours porter une protection pour les yeux.** Les équipements de protection individuelle tels que les masques contre les poussières, les chaussures de sécurité antidérapantes, les casques ou les protections auditives utilisés pour les conditions appropriées réduisent les blessures.
 - ▶ **Éviter tout démarrage intempestif. S'assurer que l'interrupteur est en position arrêt avant de brancher l'outil au secteur et/ou au bloc de batteries, de le ramasser ou de le porter.** Porter les outils électriques en ayant le doigt sur l'interrupteur ou brancher des outils électriques dont l'interrupteur est en position marche est source d'accidents.
 - ▶ **Retirer toute clé de réglage avant de mettre l'outil électrique en marche.** Une clé laissée fixée sur une partie tournante de l'outil électrique peut donner lieu à des blessures.
 - ▶ **Ne pas se précipiter. Garder une position et un équilibre adaptés à tout moment.** Cela permet un meilleur contrôle de l'outil électrique dans des situations inattendues.
 - ▶ **S'habiller de manière adaptée. Ne pas porter de vêtements amples ou de bijoux. Garder les cheveux et les vêtements à distance des parties en mouvement.** Des vêtements amples, des bijoux ou les cheveux longs peuvent être pris dans des parties en mouvement.
 - ▶ **Si des dispositifs sont fournis pour le raccordement d'équipements pour l'extraction et la récupération des poussières, s'assurer qu'ils sont connectés et correctement utilisés.** Utiliser des collecteurs de poussière peut réduire les risques dus aux poussières.
 - ▶ **Rester vigilant et ne pas négliger les principes de sécurité de l'outil sous prétexte que vous avez l'habitude de l'utiliser.** Une fraction de seconde d'inattention peut provoquer une blessure grave.
- ### Utilisation et entretien de l'outil électrique
- ▶ **Ne pas forcer l'outil électrique. Utiliser l'outil électrique adapté à votre application.** L'outil électrique adapté réalise mieux le travail et de manière plus sûre au régime pour lequel il a été construit.
 - ▶ **Ne pas utiliser l'outil électrique si l'interrupteur ne permet pas de passer de l'état de marche à arrêt et inversement.** Tout outil électrique qui ne peut pas être commandé par l'interrupteur est dangereux et il faut le réparer.

- ▶ **Débrancher la fiche de la source d'alimentation et/ou enlever le bloc de batteries, s'il est amovible, avant tout réglage, changement d'accessoires ou avant de ranger l'outil électrique.** De telles mesures de sécurité préventives réduisent le risque de démarrage accidentel de l'outil électrique.
- ▶ **Conserver les outils électriques à l'arrêt hors de la portée des enfants et ne pas permettre à des personnes ne connaissant pas l'outil électrique ou les présentes instructions de le faire fonctionner.** Les outils électriques sont dangereux entre les mains d'utilisateurs novices.
- ▶ **Observer la maintenance des outils électriques et des accessoires. Vérifier qu'il n'y a pas de mauvais alignement ou de blocage des parties mobiles, des pièces cassées ou toute autre condition pouvant affecter le fonctionnement de l'outil électrique. En cas de dommages, faire réparer l'outil électrique avant de l'utiliser.** De nombreux accidents sont dus à des outils électriques mal entretenus.
- ▶ **Garder affûtés et propres les outils permettant de couper.** Des outils destinés à couper correctement entretenus avec des pièces coupantes tranchantes sont moins susceptibles de bloquer et sont plus faciles à contrôler.
- ▶ **Utiliser l'outil électrique, les accessoires et les lames etc., conformément à ces instructions, en tenant compte des conditions de travail et du travail à réaliser.** L'utilisation de l'outil électrique pour des opérations différentes de celles prévues peut donner lieu à des situations dangereuses.
- ▶ **Il faut que les poignées et les surfaces de préhension restent sèches, propres et dépourvues d'huiles et de graisses.** Des poignées et des surfaces de préhension glissantes rendent impossibles la manipulation et le contrôle en toute sécurité de l'outil dans les situations inattendues.

Maintenance et entretien

- ▶ **Faire entretenir l'outil électrique par un réparateur qualifié utilisant uniquement des pièces de rechange identiques.** Cela assure le maintien de la sécurité de l'outil électrique.

Utilisation

- ▶ **Ne mettez pas les mains dans l'entonnoir durant le fonctionnement. Une fois éteint, l'outil de jardin continue à tourner pendant quelques secondes.**
- ▶ Ne laissez jamais un enfant ou une autre personne n'ayant pas pris connaissance des instructions d'utilisation se servir du produit. Il est possible que les réglementations nationales limitent l'âge minimum de l'opérateur. Gardez le produit non utilisé hors de la portée des enfants.
- ▶ Ce produit n'est pas conçu pour être utilisé par des personnes (enfants compris) souffrant d'un handicap physique, sensoriel ou mental ou par des personnes n'ayant pas l'expérience et / ou les connaissances nécessaires, à

moins qu'elles ne soient surveillées par une personne responsable de leur sécurité ou qu'elles aient été instruites quant au maniement du produit. Les enfants doivent être surveillés pour s'assurer qu'ils ne jouent pas avec le produit.

- ▶ Avant la mise en fonctionnement, l'outil de jardin doit être monté conformément aux instructions jointes.
- ▶ Pour plus de sécurité utiliser un disjoncteur différentiel (RCD) avec un courant de défaut de 30 mA maximum. Vérifiez le disjoncteur différentiel avant chaque utilisation.
- ▶ N'utilisez que des rallonges autorisées pour l'extérieur et étanches aux projections d'eau.
- ▶ Ne touchez pas la fiche et la prise de courant avec les mains humides.
- ▶ N'écrasez pas le câble d'alimentation ou la rallonge, ne les coinciez pas et ne les tirez pas sous risque de les endommager. Protégez le câble contre la chaleur, l'huile et les bords tranchants.
- ▶ Durant le service, aucune autre personne ni animal ne doit se trouver dans un rayon de 3 m autour du produit. Dans la zone de travail, l'opérateur est responsable vis-à-vis de tiers.
- ▶ Bosch ne peut garantir un fonctionnement impeccable que si seuls les accessoires Bosch d'origine sont utilisés.
- ▶ Familiarisez-vous avec les instructions d'utilisation avant de travailler avec l'outil de jardin.
- ▶ Ne portez pas de vêtements amples ou de rubans pendants ou de cravates.
- ▶ Faites fonctionner l'outil de jardin dans un endroit dégagé et sans objets aux alentours (p. ex. pas trop près d'un mur ou d'autres objets fixes) sur une surface plane et solide.
- ▶ Ne faites pas fonctionner l'outil de jardin sur une surface pavée ou recouverte de graviers. Les déchets éjectés peuvent causer des blessures.
- ▶ Avant la mise en service, contrôlez que toutes les vis, tous les écrous et autres composants de fixation soient correctement fixés et que les dispositifs de protection et de déflexion soient correctement mis en place. Remplacez les plaques d'avertissement endommagées ou illisibles.
- ▶ Avant de démarrer, assurez-vous que l'entonnoir est libre.
- ▶ Tenez le visage et le corps à distance de l'ouverture de l'entonnoir.
- ▶ Évitez que les mains et d'autres parties du corps ou des vêtements parviennent dans l'entonnoir ou dans l'ouverture d'éjection ou à proximité des pièces en mouvement.
- ▶ Veillez à toujours garder une position stable et un bon équilibre. Ne vous penchez pas trop en avant. Durant le remplissage, ne vous mettez pas sur une position plus élevée que celle du pied de l'outil de jardin.
- ▶ Gardez une distance suffisante par rapport à la zone d'éjection lorsque vous travaillez avec l'outil de jardin.
- ▶ Veillez tout particulièrement à ce qu'il n'y ait pas de pièces en métal, de pierres, de bouteilles, canettes ou autres corps étrangers parmi les déchets à introduire dans l'outil de jardin.

Au cas où le mécanisme de coupe heurterait un corps étranger ou que l'outil de jardin commencerait à faire des bruits étranges ou à vibrer, arrêtez immédiatement l'outil de jardin pour arrêter le couteau. Retirez la fiche de la prise de courant et procédez comme suit :

- Inspectez le dommage.
- Remplacez toutes les pièces endommagées ou réparez-les.
- Contrôlez si des pièces se sont détachées et, le cas échéant, resserrez-les.
- ▶ Ne jamais essayer de réparer l'outil de jardin sauf si vous avez la formation nécessaire.
- ▶ Faites attention à ce que les déchets coupés n'obturent pas la zone d'éjection ; ceci entrave l'éjection des déchets broyés et peut provoquer un contrecoup dans l'entonnoir.
- ▶ Quand l'outil de jardin est obturé, arrêtez-le et attendez l'arrêt complet du couteau. Retirez la fiche de la prise de courant avant d'enlever les déchets broyés de l'outil de jardin.
- ▶ S'assurer que les couvercles et les dispositifs de protection ne sont pas endommagés et qu'ils sont correctement branchés. Avant d'utiliser l'appareil, effectuer les travaux d'entretien et de réparation éventuellement nécessaires.
- ▶ Ne pas essayer de modifier la vitesse de rotation du moteur. Lorsqu'il y a un problème, contacter le service après-vente Bosch.
- ▶ Tenez les outils de ventilation exempts de résidus ou autres objets afin d'éviter un endommagement du moteur ou un incendie éventuel.
- ▶ Ne soulevez ni transportez jamais l'outil de jardin pendant que le moteur est en marche.
- ▶ Arrêtez l'outil de jardin, attendez l'arrêt complet du couteau et retirez la fiche de la prise de courant à chaque fois que vous quittez la zone de travail.
- ▶ Ne basculez pas l'outil de jardin mis en marche.
- ▶ N'exposez pas l'outil de jardin à la pluie. Gardez l'outil de jardin toujours dans un endroit sec.
- ▶ Si vous utilisez un groupe électrogène, faites attention à ce qu'il soit équipé d'un réglage de tension automatique pour éviter tout endommagement causé par une surtension.





Entretien et stockage

- ▶ Au cas où l'outil de jardin doit être mis hors service pour des travaux d'entretien, pour stockage ou changement d'accessoires, arrêtez l'outil de jardin, retirez la fiche de la prise de courant et laissez-le refroidir. Avant chaque inspection ou ajustage etc., assurez-vous que toutes les pièces mobiles sont complètement arrêtées.
- ▶ Observez la maintenance de l'outil de jardin et maintenez-le propre.
- ▶ Contrôlez l'outil de jardin et, pour des raisons de sécurité, remplacez les pièces usées ou endommagées.
- ▶ Veillez à ce que les pièces de rechange soient des pièces d'origine Bosch.

- ▶ Au cas où une rallonge serait utilisée, ses caractéristiques ne doivent pas être inférieures à celles du câble de secteur de l'outil de jardin.
- ▶ Contrôlez les câbles d'alimentation et la rallonge à intervalles réguliers afin de détecter des signes d'endommagement ou de vieillissement. N'utilisez pas l'outil de jardin lorsque les câbles sont endommagés.
- ▶ Lors du réglage du mécanisme de coupe, n'oubliez pas que lorsque le moteur est déconnecté de l'alimentation en courant par l'arrêt forcé et qu'il ne peut pas être mis en marche, le mécanisme de coupe peut toutefois bouger lorsqu'on tourne le moteur de la main.
- ▶ N'essayez en aucun cas de mettre hors service l'arrêt forcé.

Symboles

Les symboles suivants sont importants pour pouvoir lire et mieux comprendre le mode d'emploi. Mémoriser ces symboles et leur signification. L'interprétation correcte des symboles vous permettra de mieux utiliser l'outil en toute sécurité.

Symbole	Signification
	Direction de déplacement
	Direction de réaction
	Mise en marche
	Arrêt
	Accessoires/pièces de rechange

Description et performances du produit



Lire toutes les consignes de sécurité et instructions. Le non-respect de ces consignes de sécurité et instructions peut entraîner un choc électrique, un incendie et/ou de graves blessures.

Veillez tenir compte des illustrations dans la partie arrière de la notice d'utilisation.

Utilisation conforme

L'outil de jardin est conçu pour broyer les déchets de jardins verts, tels que par ex. des déchets résultant de la taille des haies. Il n'est pas conçu pour une utilisation avec forte sollicitation ou pour une utilisation non conforme.

Accessoires fournis (voir figure B)

Retirer avec précaution l'appareil de l'emballage, vérifiez si tous les éléments suivants sont complets :

- Broyeur

- Poussoir
- Sac de récupération^{a)}
- Roues
- Axe pour les roues
- Cadre

- Set de montage
- Clé mâle pour vis à six pans creux
- Instructions d'utilisation

Si il vous manque des éléments ou si l'un d'eux est endommagé, veuillez contacter votre revendeur.

Une fois complètement assemblée, l'outil de jardin pèse environ **11,9 – 12,1** kg. Si besoin est, faites-vous aider pour retirer l'outil de jardin de son emballage.

Éléments illustrés (voir figures A-K)

La numérotation des éléments se réfère à la représentation du produit sur les pages graphiques.

- (1) Poussoir
- (2) Bouton de blocage
- (3) Interrupteur Marche / Arrêt
- (4) Fiche de secteur^{b)}
- (5) Ouïes de ventilation
- (6) Châssis
- (7) Entonnoir
- (8) Clé mâle pour vis à six pans creux^{a)}
- (9) Sac de récupération^{a)}
- (10) Lame
- (11) Couvercle du mécanisme de coupe

a) **Les accessoires décrits ou illustrés ne sont pas tous compris dans la fourniture. Vous trouverez l'ensemble des accessoires dans notre gamme d'accessoires.**

b) **différent selon les pays**

Caractéristiques techniques

Broyeur		AXT Rapid 2000	AXT Rapid 2200
Numéro d'article		3 600 H53 5..	3 600 H53 6..
Absorption de puissance, (P40) ^{A)}	W	2000	2200
Vitesse à vide	min ⁻¹	3650	3650
Diamètre max. des branches ^{B)}	mm	35	40
Poids suivant EPTA-Procédure 01:2014	kg	11,9	12,1
Classe de protection		□/II	□/II

A) P40 indique que l'outil de jardin a été contrôlé et agréé pour une sollicitation cyclique avec 40 secondes de pleine charge et ensuite 60 secondes de marche à vide. L'outil de jardin peut donc être utilisé en permanence, mais par de forte sollicitation avec des interruptions régulières. Par une sollicitation permanente en pleine charge le dispositif de protection contre une surcharge se déclenche.

B) Suivant la nature des déchets à broyer.

Les données indiquées sont valables pour une tension nominale [U] de 230 V. Elles peuvent varier lorsque la tension diffère de cette valeur et sur certaines versions destinées à certains pays.

Niveau sonore et vibrations

		3 600 H53 5..	3 600 H53 6..
Valeurs d'émissions acoustiques déterminées conformément à EN 50434			
Les mesures réelles (A) des niveaux sonores typiques de l'appareil sont :			
- Niveau de pression acoustique	dB(A)	89	89
- Niveau d'intensité acoustique	dB(A)	104	104
- Incertitude K	dB	= 3,0	= 3,0

Le niveau d'émission sonore indiqué dans cette notice d'utilisation a été mesuré à l'aide d'un procédé de mesure normalisé et peut être utilisé pour effectuer une comparaison entre outils électroportatifs. Elle peut aussi servir de base à une estimation préliminaire du niveau sonore.

Le niveau d'émission sonore s'applique pour les utilisations principales de l'outil électroportatif. Si l'outil électroportatif est utilisé pour d'autres applications, avec d'autres accessoires de travail ou sans avoir fait l'objet d'un entretien régulier, la valeur d'émission sonore peut différer. Il peut en résulter un niveau sonore nettement plus élevé pendant toute la durée de travail.

Pour une estimation précise du niveau sonore, il faut aussi prendre en considération les périodes pendant lesquelles l'outil est éteint ou bien en marche sans être vraiment en action. Il peut en résulter au final un niveau sonore nettement plus faible pendant toute la durée de travail.

Montage

Pour votre sécurité

- ▶ **Attention ! Avant d'effectuer tout travail de maintenance ou de nettoyage, arrêter l'outil électroportatif**

et retirer la fiche de secteur de la prise de courant. Ceci vaut également lorsque le câble électrique est endommagé, incisé ou emmêlé.

Respecter la tension du réseau : La tension de la source de courant doit correspondre aux indications se trouvant sur la plaque signalétique de l'outil de jardin. Les outils de jardin marqués 230 V peuvent également fonctionner sous 220/240 V.

Le circuit électrique doit être protégé au moins comme suit :

AXT Rapid 2000/AXT Rapid 2200 = 13 A

L'utilisation d'une rallonge électrique dont la section de conducteur est trop faible entraîne une réduction importante de la puissance de l'outil de jardin. La section du conducteur d'un câble dont la longueur est inférieure à 25 m doit être égale à $3 \times 1,5 \text{ mm}^2$, pour les câbles au-delà de 25 m, la section du conducteur doit être de $2,5 \text{ mm}^2$ au moins.



PRECAUTION : Des rallonges non conformes aux instructions peuvent être dangereuses.

Les versions de câble de rallonge, fiche et accouplement doivent être étanches à l'eau et autorisées pour une utilisation à l'extérieur.

Les connexions de câble (fiche et prises de courant) doivent être sèches et ne pas reposer sur le sol.

Pour plus de sécurité, utilisez un disjoncteur différentiel avec un courant de défaut de 30 mA maximum. Avant chaque utilisation de la machine, contrôlez ce disjoncteur différentiel.

Si le câble d'alimentation est endommagé, il ne doit être réparé que dans un atelier agréé Bosch.

N'utiliser que des rallonges, câbles, conduites ou dévidoirs qui correspondent aux normes EN 61242 / IEC 61242 ou IEC 60884-2-7 et du type H05VVV-F ou H05RN-F.

Lorsque des dévidoirs sont utilisés, ceux-ci doivent être déroulés.

Montage et mise en service

Objectif	Figure	Page
Éléments illustrés	A	233
Accessoires fournis	B	234
Montage des roues et du socle	C	234
Accrocher le sac de récupération et déposer la coulisse	D	235
Monter la rallonge	E	235
Mise en marche	F	236
Instructions d'utilisation	G	236
Arrêt	H	237
Entretien des lames	I	237
Entretien, nettoyage et stockage	J	238
Sélection des accessoires	K	238

Fonctionnement

Mise en marche

- ▶ **Ne montez l'outil de jardin que sur une surface solide, horizontale. Ne basculez pas l'outil de jardin mis en marche.**
- ▶ **Une fois éteint, le moteur ne s'immobilise pas instantanément !**

Éliminez les mottes de terre collant aux racines. Les corps étrangers tels que pierres, morceaux de verre ou de métaux, textiles ou matières plastiques ne doivent pas être introduits dans l'entonnoir (7). Sinon, le système de coupe (10) risque d'être endommagé.

L'entonnoir (7) doit être vide.

Mettre en marche (voir figures F et I)

Pour démarrer le broyeur, tourner l'interrupteur Marche / Arrêt (3) de la position « OFF » dans la position « START ». Maintenir l'interrupteur Marche / Arrêt (3) pendant 2 secondes environ dans la position « START » puis le relâcher. L'interrupteur Marche / Arrêt (3) se met automatiquement en position « ON ». L'outil de jardin devrait démarrer.

Le broyeur ne démarre pas si l'interrupteur Marche / Arrêt (3) est appuyé pendant le processus de démarrage. Laisser l'interrupteur Marche / Arrêt (3) retourner à la position d'origine. Remettre l'interrupteur Marche / Arrêt (3) sur la position « OFF » puis redémarrer l'appareil.

Si l'interrupteur Marche / Arrêt (3) est maintenu trop longtemps sur position « START », le broyeur s'arrête. Remettre l'interrupteur Marche / Arrêt (3) sur la position « OFF » puis redémarrer l'appareil.

Pour des raisons de sécurité, le broyeur ne démarre que si le bouton de blocage (2) de l'entonnoir (7) est entièrement tiré.

Arrêt (voir figure H)

Pour arrêter l'outil de jardin, tourner l'interrupteur Marche / Arrêt (3) dans le sens inverse des aiguilles d'une montre sur « OFF ». Alternativement et dans des cas d'urgence, simplement appuyer sur l'interrupteur Marche / Arrêt (3) (vers l'intérieur). L'outil de jardin ne peut être redémarré qu'après avoir mis l'interrupteur Marche / Arrêt (3) sur la position « OFF ».

Protection contre un démarrage intempestif

En cas de panne de courant, l'outil de jardin s'arrête. Après activation de l'alimentation en énergie, l'outil de jardin ne peut pas se remettre en marche automatiquement.

Protection contre la surcharge

Une surcharge provoquée par exemple par un blocage de la lame peut entraîner un arrêt du broyeur au bout de quelques secondes. Le broyeur peut être remis en marche après une courte durée d'attente. Au cas où le broyeur bloquait à nouveau, arrêtez-le.

Au cas où le broyeur bloquait à nouveau, arrêter l'outil de jardin, retirer la fiche de secteur et éliminer les blocages. Une surcharge permanente et une obturation des orifices de ventilation du moteur peuvent entraîner un déclenchement du dispositif de protection thermique contre une surcharge du moteur. Nettoyer la grille d'aération et éteindre le broyeur pendant plusieurs minutes afin qu'il se refroidisse. Le dispositif de protection thermique contre une surcharge du moteur se réinitialise automatiquement. Le broyeur ne redémarre cependant qu'après avoir placé l'interrupteur Marche / Arrêt sur « OFF » et avoir répété le processus de démarrage.

Conseils pour le travail de broyage

En fonction du type, de l'âge et de l'aridité du bois, les branches se laissent plus ou moins facilement broyer.

Les meilleurs résultats sont obtenus lorsque les branches fraîches sont broyées peu de temps après avoir été coupées.

Il est recommandé de broyer les déchets de jardin mous en petites quantités, notamment quand les déchets à broyer sont humides. Il est possible d'éviter des blocages par un broyage périodique de branches.

Dépistage de défauts

Le tableau suivant montre les types de pannes et indique comment y remédier si la machine ne fonctionne pas correctement. Si malgré cela le problème ne se laisse pas localiser et résoudre, contacter votre Service Après-Vente.

Attention ! Avant d'effectuer des travaux de maintenance ou de nettoyage, arrêter l'outil et débrancher la fiche de la prise de courant. Il en va de même si le câble électrique est endommagé, coupé ou emmêlé.

Symptôme	Cause possible	Remède
L'outil de jardin ne fonctionne pas	L'interrupteur Marche / Arrêt n'a pas fonctionné	S'assurer lors de la mise en service de ne pas appuyer sur l'interrupteur Marche / Arrêt pendant qu'il est tourné.
	Le bouton de blocage n'a pas été serré complètement	Monter le bouton de blocage correctement
	Pas de tension de secteur	Vérifier et mettre en fonctionnement
	Prise secteur défectueuse	Utiliser une autre prise
	Rallonge endommagée	Contrôler le câble et le remplacer éventuellement
	Le fusible a sauté	Remplacer le fusible / ensuite remettre en marche l'outil de jardin
	La protection de surcharge s'est déclenchée	Procéder comme décrit au chapitre « Protection de surcharge »
	L'alimentation en courant électrique varie	Procéder comme décrit au chapitre « Protection de surcharge »
L'outil de jardin fonctionne par intermittence	L'interrupteur Marche / Arrêt retourne en position « OFF ».	Laisser refroidir l'appareil et procéder comme au chapitre « Protection de surcharge »
	Le dispositif de protection contre une sous-tension a déclenché	Effectuer un redémarrage. Contrôler si le câble de rallonge correspond aux exigences décrites dans les instructions (une qualité inadéquate du câble de rallonge peut être la cause de l'erreur !). Lors du fonctionnement avec groupe électrogène, contrôler la puissance du groupe électrogène.
	Rallonge endommagée	Contrôler le câble et le remplacer éventuellement
	Le câblage interne de l'appareil est défectueux	S'adresser au Service Après-Vente agréé Bosch
Mauvaise puissance de coupe	La protection de surcharge s'est déclenchée	Procéder comme décrit au chapitre « Protection de surcharge »
	L'interrupteur Marche / Arrêt retourne en position « OFF ».	Laisser refroidir l'appareil et procéder comme au chapitre « Protection de surcharge »
	La lame est émoussée	Tourner la lame sur le bord non utilisé. Remplacer la lame lorsque les deux bords sont émoussés.
	La lame est encrassée	Démonter la lame et la nettoyer. Le cas échéant, tourner la lame.
	L'entonnoir ou la sortie d'éjection est bloqué(e)	Nettoyer l'appareil et vider le sac de récupération

Symptôme	Cause possible	Remède
La lame ne tourne pas	La lame est bloquée	Éliminer le blocage
	Écrou / vis de la lame desserré(e)	Serrer l'écrou / la vis de la lame
Vibrations / bruits excessifs	Écrou / vis de la lame desserré(e)	Serrer l'écrou / la vis de la lame
	Lame endommagée	Remplacer la lame
	L'intérieur de l'appareil est endommagé	S'adresser au Service Après-Vente agréé Bosch

Entretien et Service Après-Vente

Nettoyage et entretien

- ▶ **Attention ! Avant d'effectuer des travaux de maintenance ou de nettoyage, arrêter l'outil et débrancher la fiche de la prise de courant. Il en va de même si le câble électrique est endommagé, coupé ou emmêlé.**
- ▶ **Toujours porter des gants de protection si vous travaillez avec le broyeur ou si vous voulez effectuer des travaux d'entretien / de nettoyage.**

Contrôlez régulièrement l'outil de jardin afin de détecter des défauts visibles tels que couteaux mal fixés ou endommagés, raccords mal fixés ou pièces usées ou endommagées.

S'assurer que les couvercles et les dispositifs de protection ne sont pas endommagés et qu'ils sont correctement branchés. Avant d'utiliser l'appareil, effectuer les travaux d'entretien et de réparation éventuellement nécessaires.

Si, malgré tous les soins apportés à la fabrication et au contrôle de l'outil de jardin, celui-ci présentait un défaut, la réparation ne doit être confiée qu'à une station de Service Après-Vente agréée pour outillage de jardin Bosch.

Entretien des lames (voir figure I)

La lame (10) dispose de deux bords tranchants.

Si les bords de la lame (10) sont émoussés, vous pouvez retourner la lame (10).

La vis de la lame peut être ré-utilisée.

S'assurer que la vis est très bien serrée après avoir changé la lame (10). Si les deux côtés de la lame (10) sont émoussés, remplacer la lame (10). Une lame (10) neuve est disponible comme pièces de rechange. Utiliser la vis de lame fournie.

Service après-vente et conseil utilisateurs

Notre Service après-vente répond à vos questions concernant la réparation et l'entretien de votre produit et les pièces de rechange. Vous trouverez des vues éclatées et des informations sur les pièces de rechange sur le site :

www.bosch-pt.com

L'équipe de conseil utilisateurs Bosch se tient à votre disposition pour répondre à vos questions concernant nos produits et leurs accessoires.

Pour toute demande de renseignement ou toute commande de pièces de rechange, précisez impérativement la référence à 10 chiffres figurant sur l'étiquette signalétique du produit.

France

Réparer un outil Bosch n'a jamais été aussi simple, et ce, en moins de 5 jours, grâce à SAV DIRECT, notre formulaire de retour en ligne que vous trouverez sur notre site internet www.bosch-pt.fr à la rubrique Services. Vous y trouverez également notre boutique de pièces détachées en ligne où vous pouvez passer directement vos commandes.

Vous êtes un utilisateur, contactez : Le Service Clientèle Bosch Outillage Electroportatif

Tel. : 09 70 82 12 99 (Numéro non surtaxé au prix d'un appel local)

E-Mail : sav.outillage-electroportatif@fr.bosch.com

Vous êtes un revendeur, contactez :

Robert Bosch (France) S.A.S.

Service Après-Vente Electroportatif

126, rue de Stalingrad

93705 DRANCY Cédex

Tel. : (01) 43119006

E-Mail : sav-bosch.outillage@fr.bosch.com

Vous trouverez d'autres adresses du service après-vente sous :

www.bosch-pt.com/serviceaddresses

Élimination des déchets

Les outils, ainsi que leurs accessoires et emballages, doivent pouvoir suivre chacun une voie de recyclage appropriée.



Ne pas jeter les outils avec les ordures ménagères !

Seulement pour les pays de l'UE :

Conformément à la directive européenne 2012/19/UE relative aux déchets d'équipements électriques et électroniques et sa mise en vigueur conformément aux législations nationales, les outils électroportatifs dont on ne peut plus se servir doivent être isolés et suivre une voie de recyclage appropriée.

En cas de non-respect des consignes d'élimination, les déchets d'équipements électriques et électroniques peuvent avoir un impact négatif sur l'environnement et la santé des personnes du fait des substances dangereuses qu'ils contiennent.

Valable uniquement pour la France :



Utilice una protección para los ojos y protectores auditivos.



No trabajar con el producto en la lluvia, ni exponerlo a ésta.

Español

Instrucciones de seguridad

¡Atención! Lea detenidamente las siguientes instrucciones. Familiarícese con los elementos de manejo y el uso reglamentario del producto. Guarde estas instrucciones de servicio en un lugar seguro para posteriores consultas.

Explicación de la simbología utilizada en el aparato para jardín



Advertencia general de peligro.



Lea las instrucciones de servicio con detenimiento.



Antes de desmontar piezas del aparato para jardín, desconecte el mismo y saque el enchufe de la red. Si durante trabajo el cable llega a dañarse o a cortarse, no lo toque, y saque inmediatamente el enchufe de la red. Jamás utilice el aparato estando dañado el cable de red.



Utilice unos guantes de protección, calzado fuerte y pantalones largos.



La cuchilla en rotación puede ser peligrosa. Mantenga alejadas las manos y los pies de las cuchillas con el aparato para jardín en marcha.



Preste atención a que no sean lesionadas por cuerpos extraños proyectados las personas situadas cerca.



Advertencia: Mantenga una separación de seguridad respecto al producto en funcionamiento.



Espere a que todas las piezas del aparato para jardín se hayan detenido por completo antes de tocarlas.



Indicaciones generales de seguridad para herramientas eléctricas

⚠ ADVERTENCIA

Lea íntegramente las advertencias de peligro, las instrucciones, las ilustraciones y las especificaciones entregadas con esta herramienta eléctrica. En caso de no atenerse a las instrucciones siguientes, ello puede ocasionar una descarga eléctrica, un incendio y/o una lesión grave.

Guardar todas las advertencias de peligro e instrucciones para futuras consultas.

El término "herramienta eléctrica" empleado en las siguientes advertencias de peligro se refiere a herramientas eléctricas de conexión a la red (con cable de red) y a herramientas eléctricas accionadas por acumulador (sin cable de red).

Seguridad del puesto de trabajo

► Mantenga el área de trabajo limpia y bien iluminada. Las áreas desordenadas u oscuras pueden provocar accidentes.

► No utilice herramientas eléctricas en un entorno con peligro de explosión, en el que se encuentren combustibles líquidos, gases o material en polvo. Las herramientas eléctricas producen chispas que pueden llegar a inflamar los materiales en polvo o vapores.

► Mantenga alejados a los niños y otras personas de su puesto de trabajo al emplear la herramienta eléctrica. Una distracción le puede hacer perder el control sobre la herramienta eléctrica.

Seguridad eléctrica

► El enchufe de la herramienta eléctrica debe corresponder a la toma de corriente utilizada. No es admisible modificar el enchufe en forma alguna. No emplear adaptadores en herramientas eléctricas dotadas con una toma de tierra. Los enchufes sin modificar adecuados a las respectivas tomas de corriente reducen el riesgo de una descarga eléctrica.

► Evite que su cuerpo toque partes conectadas a tierra como tuberías, radiadores, cocinas y refrigeradores. El riesgo a quedar expuesto a una sacudida eléctrica es mayor si su cuerpo tiene contacto con tierra.

► No exponga la herramienta eléctrica a la lluvia o a condiciones húmedas. Existe el peligro de recibir una descarga eléctrica si penetran ciertos líquidos en la herramienta eléctrica.

► No abuse del cable de red. No utilice el cable de red para transportar o colgar la herramienta eléctrica, ni tire de él para sacar el enchufe de la toma de corriente. Mantenga el cable de red alejado del calor, aceite,

esquinas cortantes o piezas móviles. Los cables de red dañados o enredados pueden provocar una descarga eléctrica.

- ▶ **Al trabajar con la herramienta eléctrica a la intemperie utilice solamente cables de prolongación apropiados para su uso al aire libre.** La utilización de un cable de prolongación adecuado para su uso en exteriores reduce el riesgo de una descarga eléctrica.
- ▶ **Si fuese imprescindible utilizar la herramienta eléctrica en un entorno húmedo, es necesario conectarla a través de un dispositivo de corriente residual (RCD) de seguridad (fusible diferencial).** La aplicación de un fusible diferencial reduce el riesgo a exponerse a una descarga eléctrica.

Seguridad de personas

- ▶ **Esté atento a lo que hace y emplee sentido común cuando utilice una herramienta eléctrica. No utilice la herramienta eléctrica si estuviese cansado, ni tampoco después de haber consumido drogas, alcohol o medicamentos.** El no estar atento durante el uso de la herramienta eléctrica puede provocarle serias lesiones.
- ▶ **Utilice un equipo de protección personal. Utilice siempre una protección para los ojos.** El riesgo a lesionarse se reduce considerablemente si se utiliza un equipo de protección adecuado como una mascarilla antipolvo, zapatos de seguridad con suela antideslizante, casco, o protectores auditivos.
- ▶ **Evite una puesta en marcha involuntaria. Asegurarse de que la herramienta eléctrica esté desconectada antes de conectarla a la toma de corriente y/o al montar el acumulador, al recogerla y al transportarla.** Si transporta la herramienta eléctrica sujetándola por el interruptor de conexión/desconexión, o si alimenta la herramienta eléctrica estando ésta conectada, ello puede dar lugar a un accidente.
- ▶ **Retire las herramientas de ajuste o llaves fijas antes de conectar la herramienta eléctrica.** Una herramienta de ajuste o llave fija colocada en una pieza rotante puede producir lesiones al poner a funcionar la herramienta eléctrica.
- ▶ **Evite posturas arriesgadas. Trabaje sobre una base firme y mantenga el equilibrio en todo momento.** Ello le permitirá controlar mejor la herramienta eléctrica en caso de presentarse una situación inesperada.
- ▶ **Lleve puesta una vestimenta de trabajo adecuada. No utilice vestimenta amplia ni joyas. Mantenga su pelo y vestimenta alejados de las piezas móviles.** La vestimenta suelta, el pelo largo y las joyas se pueden enganchar con las piezas en movimiento.
- ▶ **Si se proporcionan dispositivos para la conexión de las instalaciones de extracción y recogida de polvo, asegúrese que éstos estén conectados y que sean utilizados correctamente.** El empleo de estos equipos reduce los riesgos derivados del polvo.
- ▶ **No permita que la familiaridad ganada por el uso frecuente de herramientas eléctricas lo deje caer en la**

complacencia e ignorar las normas de seguridad de herramientas. Una acción negligente puede causar lesiones graves en una fracción de segundo.

Uso y trato cuidadoso de herramientas eléctricas

- ▶ **No sobrecargue la herramienta eléctrica. Utilice la herramienta eléctrica adecuada para su aplicación.** Con la herramienta eléctrica adecuada podrá trabajar mejor y más seguro dentro del margen de potencia indicado.
- ▶ **No utilice la herramienta eléctrica si el interruptor está defectuoso.** Las herramientas eléctricas que no se puedan conectar o desconectar son peligrosas y deben hacerse reparar.
- ▶ **Saque el enchufe de la red y/o retire el acumulador desmontable de la herramienta eléctrica, antes de realizar un ajuste, cambiar de accesorio o al guardar la herramienta eléctrica.** Esta medida preventiva reduce el riesgo a conectar accidentalmente la herramienta eléctrica.
- ▶ **Guarde las herramientas eléctricas fuera del alcance de los niños. No permita la utilización de la herramienta eléctrica a aquellas personas que no estén familiarizadas con su uso o que no hayan leído estas instrucciones.** Las herramientas eléctricas utilizadas por personas inexpertas son peligrosas.
- ▶ **Cuide las herramientas eléctricas y los accesorios. Controle la alineación de las piezas móviles, rotura de piezas y cualquier otra condición que pudiera afectar el funcionamiento de la herramienta eléctrica. En caso de daño, la herramienta eléctrica debe repararse antes de su uso.** Muchos de los accidentes se deben a herramientas eléctricas con un mantenimiento deficiente.
- ▶ **Mantenga los útiles limpios y afilados.** Los útiles mantenidos correctamente se dejan guiar y controlar mejor.
- ▶ **Utilice la herramienta eléctrica, los accesorios, los útiles, etc. de acuerdo a estas instrucciones, considerando en ello las condiciones de trabajo y la tarea a realizar.** El uso de herramientas eléctricas para trabajos diferentes de aquellos para los que han sido concebidas puede resultar peligroso.
- ▶ **Mantenga las empuñaduras y las superficies de las empuñaduras secas, limpias y libres de aceite y grasa.** Las empuñaduras y las superficies de las empuñaduras resbaladizas no permiten un manejo y control seguro de la herramienta eléctrica en situaciones imprevistas.

Servicio

- ▶ **Únicamente deje reparar su herramienta eléctrica por un experto cualificado, empleando exclusivamente piezas de repuesto originales.** Solamente así se mantiene la seguridad de la herramienta eléctrica.

Manejo

- ▶ **No manipule en el interior de la tolva durante el funcionamiento. Tras su desconexión, el aparato para jardín sigue en marcha unos segundos hasta detenerse por completo.**

- ▶ Jamás permita que usen el producto niños, ni aquellas personas que no estén familiarizadas con estas instrucciones. Tenga en cuenta la edad mínima que pudiera prescribirse en su país para el usuario. Guarde el producto fuera del alcance de los niños, cuando no lo utilice.
- ▶ Este producto no ha sido diseñado para ser utilizado por personas o niños que presenten una discapacidad física, sensorial o mental, o que dispongan de una experiencia y/o conocimientos insuficientes, a no ser que sean supervisados por una persona encargada de velar por su seguridad o de instruirles en el manejo del aparato. Los niños deberán ser vigilados con el fin de evitar que jueguen con el producto.
- ▶ Antes de conectarlo, es necesario ensamblar completamente el aparato para jardín según las instrucciones adjuntas.
- ▶ Para una mayor seguridad emplee un interruptor diferencial (RCD) para una corriente de fuga máxima de 30 mA. Verifique el funcionamiento correcto del interruptor diferencial antes de cada uso.
- ▶ Únicamente utilice cables de prolongación protegidos contra salpicaduras de agua homologados para su uso en exteriores.
- ▶ No toque el enchufe ni la toma de corriente con las manos mojadas.
- ▶ No pasar por encima, ni aplastar, ni dar tirones del cable de red o de prolongación, para no dañarlos. Proteja el cable del calor, del aceite y de las esquinas agudas.
- ▶ Durante el funcionamiento no deberán encontrarse otras personas ni tampoco animales en un radio de 3 metros. En el área de trabajo la responsabilidad frente a terceros recae sobre el usuario.
- ▶ Bosch únicamente puede garantizar un funcionamiento correcto del aparato para jardín si se utilizan exclusivamente accesorios originales.
- ▶ Familiarícese primero con las instrucciones de servicio antes de intentar trabajar con el aparato para jardín.
- ▶ No lleve puesta ropa holgada, prendas sueltas colgantes, ni corbatas.
- ▶ Utilice el aparato para jardín sobre un firme plano y consistente en un área despejada (p. ej. suficientemente alejado de una pared o de otros objetos fijos).
- ▶ No ponga a funcionar el aparato para jardín sobre un firme pavimentado o de gravilla. El material expulsado puede provocar lesiones.
- ▶ Antes de la puesta en marcha, verifique que estén firmemente sujetos los tornillos, tuercas y demás elementos de sujeción, y que estén correctamente colocados los dispositivos protectores y las cubiertas. Sustituya las señales de advertencia e indicación dañadas o ilegibles.
- ▶ Asegúrese antes de la puesta en marcha que la tolva esté vacía.
- ▶ Mantenga su cara y cuerpo a una distancia prudencial de la tolva.
- ▶ Evite que sus manos y otros miembros de su cuerpo, así como sus prendas de vestir, puedan penetrar en la tolva

en la boca de expulsión, y que se puedan enganchar con las piezas en movimiento.

- ▶ Mantenga siempre una postura estable y trabaje sobre una base firme. No se incline demasiado hacia delante. Al alimentar el aparato para jardín con material no se coloque a una altura superior a la del pie del mismo.
- ▶ Guarde una separación respecto a la zona de expulsión al trabajar con el aparato para jardín.
- ▶ Preste especial atención a que al alimentar el aparato para jardín no introduzca con el material objetos metálicos, piedras, botellas, botes ni demás cuerpos extraños.

Si penetrase un cuerpo extraño en el mecanismo de corte y si el aparato para jardín generase un ruido fuera de lo normal o comenzase a vibrar, desconecte de inmediato el aparato para jardín para detener el mecanismo de corte. Saque el enchufe de la red y proceda según sigue:

- Inspeccione los daños causados.
- Sustituya o repare todas las piezas dañadas.
- Verifique si existen piezas sueltas y apriételas firmemente, si procede.
- ▶ No intente reparar el aparato para jardín a no ser que esté capacitado para ello.
- ▶ Observe que el material procesado no se acumule en la zona de expulsión, ya que ello entorpece el transporte de material y puede provocar un rebote en la tolva.
- ▶ Si el aparato para jardín se atasca, desconéctelo, y espere a que se detenga el mecanismo de corte. Saque el enchufe de la red antes de eliminar la obstrucción en el aparato para jardín.
- ▶ Verifique el buen estado y el correcto montaje de las cubiertas y dispositivos protectores. Antes de su utilización efectúe los trabajos de mantenimiento y reparación que pudieran estar pendientes.
- ▶ No intente modificar las revoluciones del motor. Si se presenta un problema, acuda al servicio técnico Bosch.
- ▶ Mantenga limpias y libres las rejillas de refrigeración para evitar un sobrecalentamiento del motor y un posible incendio.
- ▶ Jamás alce o sustente el aparato para jardín con el motor en marcha.
- ▶ Desconecte el aparato para jardín, espere a que se haya detenido el mecanismo de corte, y saque el enchufe de la red siempre que abandone el área de trabajo.
- ▶ No incline el aparato para jardín mientras éste esté funcionando.
- ▶ No exponga a la lluvia el aparato para jardín. Solamente guarde el aparato para jardín en un lugar seco.
- ▶ Si desea alimentarlo a través de un grupo electrógeno éste deberá disponer de un regulador de tensión automático para evitar daños por sobretensión.

Mantenimiento y almacenaje





- ▶ Antes de dar mantenimiento, inspeccionar, guardar o cambiar de accesorio en el aparato para jardín, desconecte el mismo, saque el enchufe de la red, y espere a que éste se enfríe. Asegúrese primero que se hayan detenido to-

das las piezas móviles antes de cada inspección, ajuste, etc.

- ▶ Cuide el aparato para jardín y manténgalo limpio.
- ▶ Controle el aparato para jardín y sustituya las piezas desgastadas o dañadas para mayor seguridad.
- ▶ Únicamente deberán emplearse piezas de recambio originales Bosch.
- ▶ En caso de utilizar un cable de prolongación, su sección no deberá ser inferior a la del cable de red que incorpora el aparato para jardín.
- ▶ Inspeccione con regularidad los cables de alimentación y los de prolongación en cuanto a daños, y si presentan síntomas de envejecimiento. No utilice el aparato para jardín estando dañado el cable.
- ▶ Al ajustar el mecanismo de corte tenga en cuenta que, si bien la desconexión automática se ha encargado de cortar la alimentación del motor, al girar este último con la mano, gira también el mecanismo de corte.
- ▶ Jamás intente desactivar la desconexión automática.

Simbología

Los símbolos siguientes le ayudarán a entender las instrucciones de servicio al leerlas. Es importante que retenga en su memoria estos símbolos y su significado. La interpretación correcta de estos símbolos le ayudará a manejar mejor y de forma más segura el producto.

Símbolo	Significado
	Dirección de movimiento
	Dirección de reacción
	Conexión
	Desconexión
	Accesorios/Piezas de recambio

Descripción y prestaciones del producto



Lea íntegramente todas las indicaciones de seguridad e instrucciones. En caso de no atenerse a las advertencias de peligro e instrucciones siguientes, ello puede ocasionar una descarga eléctrica, un incendio y/o lesión grave.

Datos técnicos

Desmenzadora de cuchillas		AXT Rapid 2000	AXT Rapid 2200
Nº de art.		3 600 H53 5..	3 600 H53 6..
Potencia absorbida, (P40) ^{a)}	W	2000	2200
Revoluciones en vacío	min ⁻¹	3650	3650

Por favor, tenga en cuenta las figuras que aparecen al final de las instrucciones de uso.

Utilización reglamentaria

La desmenzadora ha sido diseñada para triturar desperdicios del jardín verdes con hojas como, p. ej., material de poda de setos. No es adecuada para un uso intensivo o para un uso distinto del previsto.

Material suministrado (ver figura B)

Saque el aparato del embalaje con cuidado y asegúrese de que se adjunten las siguientes piezas:

- Desmenzadora
- Empujador
- Saco colector^{a)}
- Ruedas
- Eje de las ruedas
- Bastidor
- Kit de montaje
- Llave macho hexagonal
- Instrucciones de servicio

En caso de que falte o esté dañada alguna pieza, diríjase por favor al vendedor.

El aparato para jardín completamente montado pesa aprox. **11,9 – 12,1 kg**. Si fuese preciso, recurra a la ayuda de otra persona para sacar el aparato para jardín del embalaje.

Componentes principales (ver figuras A-K)

La numeración de los componentes está referida a la imagen del producto en las páginas ilustradas.

- (1) Empujador
- (2) Botón de apriete
- (3) Interruptor de conexión/desconexión
- (4) Enchufe de red^{b)}
- (5) Rejillas de refrigeración
- (6) Bastidor
- (7) Tolva
- (8) Llave macho hexagonal^{a)}
- (9) Saco colector^{a)}
- (10) Cuchilla de corte
- (11) Trampilla del mecanismo de corte

a) **Los accesorios descritos e ilustrados no corresponden al material que se adjunta de serie. La gama completa de accesorios opcionales se detalla en nuestro programa de accesorios.**

b) **específico del país**

Desmenzadora de cuchillas		AXT Rapid 2000	AXT Rapid 2200
Ø máx. de ramas ^{B)}	mm	35	40
Peso según EPTA-Procedure 01:2014	kg	11,9	12,1
Clase de protección		□/II	□/II

A) P40 indica que el aparato para jardín ha sido probado y homologado para trabajar cíclicamente durante 40 segundos a plena carga y seguidamente 60 segundos en vacío. El aparato para jardín puede trabajar por tanto de forma continua, aunque efectuando pausas con regularidad si la carga es elevada. En caso de un trabajo continuo a plena carga se activará la protección contra sobrecarga.

B) Según la naturaleza del material a triturar.

Las indicaciones son válidas para una tensión nominal [U] de 230 V. Estas indicaciones pueden variar con tensiones divergentes y en ejecuciones específicas del país.

Información sobre ruidos y vibraciones

		3 600 H53 5..	3 600 H53 6..
Nivel de ruido emitido determinado según EN 50434			
El nivel de presión sonora típico del aparato, determinado con un filtro A, asciende a:			
- Nivel de presión sonora	dB(A)	89	89
- Nivel de potencia acústica	dB(A)	104	104
- Incertidumbre K	dB	= 3,0	= 3,0

El valor de emisiones de ruidos indicado en estas instrucciones ha sido determinado según un procedimiento de medición normalizado y puede servir como base de comparación con otras herramientas eléctricas. También es adecuado para estimar provisionalmente la emisión de ruidos.

El valor de emisiones de ruidos indicado ha sido determinado para las aplicaciones principales de la herramienta eléctrica. Por ello, el valor de emisiones de ruidos puede ser diferente si la herramienta eléctrica se utiliza para otras aplicaciones, con útiles diferentes, o si el mantenimiento de la misma fuese deficiente. Ello puede suponer un aumento drástico de la emisión de ruidos durante el tiempo total de trabajo. Para determinar con exactitud las emisiones de ruidos, es necesario considerar también aquellos tiempos en los que el aparato esté desconectado, o bien, esté en funcionamiento, pero sin ser utilizado realmente. Ello puede suponer una disminución drástica de las emisiones de ruidos durante el tiempo total de trabajo.

Montaje

Para su seguridad

- ▶ **¡Atención! Antes de realizar trabajos de mantenimiento o limpieza desconecte la herramienta eléctrica y saque el enchufe de la red. Lo mismo deberá realizarse en caso de que se dañe, corte, o enrede el cable de alimentación.**

Observar la tensión de red: La tensión de alimentación deberá coincidir con las indicaciones en la placa de características del aparato para jardín. Los aparatos marcados con 230 V pueden funcionar también a 220 V/240 V.

La toma de corriente deberá ir protegida al menos con el siguiente fusible:

AXT Rapid 2000/AXT Rapid 2200 = 13 A

Una sección demasiado pequeña del cable de prolongación disminuye notablemente la potencia del aparato para jardín. En cables con una longitud máxima de 25 m la sección del cable deberá ser al menos de $3 \times 1,5 \text{ mm}^2$, en cables de una longitud superior a 25 m, la sección del cable deberá ser como mínimo de $2,5 \text{ mm}^2$.



ATENCIÓN: Los cables de prolongación no reglamentarios pueden resultar peligrosos. Los cables de prolongación, enchufes y empalmes deberán ser estancos al agua y aptos para su uso a la intemperie.

Los elementos de conexión de los cables (enchufes y tomas de corriente) deberán estar secos y no deberán tocar el suelo.

Para una mayor seguridad emplee un interruptor diferencial (RCD) para una corriente de fuga máxima de 30 mA. Comprobar el funcionamiento correcto del interruptor diferencial antes de cada uso.

En caso de estar dañado el cable de conexión, éste solamente deberá hacerse reparar en un taller de servicio autorizado Bosch.

Solo use cables de prolongación, cables, conductores y tambores para cables que cumplan con la norma EN 61242/IEC 61242 o IEC 60884-2-7 y que sean del tipo H05VVV-F o H05RN-F.

Los tambores para cables deberán desenrollarse del todo antes de su uso.

Montaje y operación

Objetivo	Figura	Página
Componentes principales	A	233
Material suministrado	B	234
Montaje de ruedas y del bastidor inferior	C	234

Objetivo	Figura	Página
Colocación del saco colector y del empujador	D	235
Conexión del cable de prolongación	E	235
Conexión	F	236
Instrucciones para la operación	G	236
Desconexión	H	237
Mantenimiento de la cuchilla	I	237
Mantenimiento, limpieza y almacenaje	J	238
Selección de los accesorios opcionales	K	238

Operación

Puesta en marcha

- **Siempre coloque el aparato para jardín sobre un firme horizontal y consistente. No incline ni mueva el aparato para jardín mientras éste esté funcionando.**
- **¡Tras su desconexión, el motor sigue girando cierto tiempo hasta detenerse del todo!**

Desprenda la tierra adherida a las raíces. Evite que penetren por la tolva (7) cuerpos extraños como piedras, vidrio, metales y plásticos. De lo contrario podría dañarse el sistema de corte (10).

La tolva (7) debe estar vacía.

Conexión (ver figuras F y I)

Para arrancar la desmenuzadora, gire el interruptor de conexión/desconexión (3) de la posición "OFF" a la posición "START". Mantenga el interruptor de conexión/desconexión (3) aprox. 2 segundos en la posición "START" y suéltelo a continuación. El interruptor de conexión/desconexión (3) se mueve automáticamente hacia la posición "ON". El aparato para jardín debería arrancar ahora.

La desmenuzadora no arrancará si el interruptor de conexión/desconexión (3) es empujado hacia dentro durante el proceso de arranque. Permita que el interruptor de conexión/desconexión (3) salga de nuevo. Vuelva a girar el interruptor de conexión/desconexión (3) a la posición "OFF" y arranque de nuevo.

Si el interruptor de conexión/desconexión (3) se mantiene demasiado tiempo en la posición "START", la desmenuzadora se detiene. Vuelva a regresar el interruptor de conexión/desconexión (3) a la posición "OFF" y arranque de nuevo.

Localización de fallos

En la tabla siguiente se indican los síntomas de fallo y la forma de subsanarlos en el caso de que su máquina no funcione correctamente. Si ello no le permite localizar o subsanar el fallo diríjase a su taller de servicio habitual.

¡Atención! Antes de realizar trabajos de mantenimiento o limpieza desconecte el producto y saque el enchufe de la red. Lo mismo deberá realizarse en caso de que se dañe, corte, o enrede el cable de alimentación.

Por motivos de seguridad, la desmenuzadora solo arrancará si el botón de apriete (2) de la tolva (7) está completamente apretado.

Desconexión (ver figura H)

Para desconectar el aparato para jardín gire en sentido contrario a las agujas del reloj el interruptor de conexión/desconexión (3) a la posición "OFF". Alternativamente, y en casos de emergencia, simplemente presione hacia dentro el interruptor de conexión/desconexión (3). El aparato para jardín solo se puede volver a arrancar de nuevo tras haber girado el interruptor de conexión/desconexión (3) a la posición "OFF".

Protección contra re arranque

El interruptor del aparato para jardín se desconecta en caso de presentarse un corte del fluido eléctrico. Ello evita que al regresar el fluido eléctrico el aparato para jardín se ponga en marcha por sí solo.

Protección contra sobrecarga

Una sobrecarga de unos cuantos segundos, p. ej., al bloquearse la cuchilla, puede provocar la detención de la desmenuzadora. Tras una pequeña pausa puede Ud. conectar de nuevo la desmenuzadora. Si la desmenuzadora vuelve a bloquearse, desconéctela.

Si la desmenuzadora se vuelve a bloquear, desconecte el aparato para jardín, saque el enchufe de la red y elimine la obstrucción. Una sobrecarga continua, así como la obstrucción de las rejillas de refrigeración del motor pueden hacer que se dispare la protección contra sobrecarga térmica del mismo. Limpie las rejillas de ventilación y mantenga desconectada la desmenuzadora unos minutos para que se enfríe. La protección contra sobrecarga térmica se rearma automáticamente. Sin embargo, la desmenuzadora solo se vuelve a poner en marcha si inicia el arranque tras haber colocado el interruptor de conexión/desconexión en "OFF".

Indicaciones para el triturado

Las ramas se dejan triturar con mayor o menor facilidad según sea el tipo, edad y grado de sequedad de su madera. Los mejores resultados los obtiene si las ramas las tritura poco después de haberlas podado.

Se recomienda triturar desperdicios de jardín blandos en pequeñas cantidades, especialmente si éstos están mojados. Las obstrucciones deben evitarse si se trituran ramas con cierta regularidad.

Síntoma	Posible causa	Solución
El aparato para jardín no funciona	Uso incorrecto del interruptor de conexión/desconexión	Preste atención a no presionar hacia dentro el interruptor de conexión/desconexión al girarlo para la puesta en marcha.
	Botón de apriete sin apretar del todo	Monte correctamente el botón de apriete de la tolva
	No hay tensión de red	Verificar y conectar
	Toma de corriente defectuosa	Emplear otra toma de corriente
	Cable de prolongación defectuoso	Controlar y cambiar el cable, si procede
	El fusible se ha fundido	Cambie el fusible y vuelva a poner en marcha el aparato para jardín
	La protección contra sobrecarga se ha activado	Proceda según se indica bajo "Protección contra sobrecarga"
	Corte de la alimentación	Proceda según se indica bajo "Protección contra sobrecarga"
	El interruptor de conexión/desconexión regresa a la posición "OFF"	Espera a que se enfríe la máquina y proceda según se indica bajo "Protección contra sobrecarga"
El aparato para jardín funciona de forma intermitente	Se ha activado la protección contra subtensión	Arranque de nuevo. Controle que el cable de prolongación cumpla con las exigencias en las instrucciones (¡una calidad insuficiente del cable de prolongación puede ser la causa del fallo!). Si la alimentación se realiza a través de un grupo electrógeno controlar la potencia del mismo.
	Cable de prolongación defectuoso	Controlar y cambiar el cable, si procede
	Avería en el cableado interior de la máquina	Diríjase a un servicio técnico autorizado Bosch
Rendimiento de corte deficiente	La protección contra sobrecarga se ha activado	Proceda según se indica bajo "Protección contra sobrecarga"
	El interruptor de conexión/desconexión regresa a la posición "OFF"	Espera a que se enfríe la máquina y proceda según se indica bajo "Protección contra sobrecarga"
	Cuchilla mellada	Dele la vuelta a la cuchilla hacia el lado sin usar todavía. Sustituya la cuchilla si están mellados ambos lados.
La cuchilla no gira	Cuchilla sucia	Desmonte la cuchilla y límpiela. Dele la vuelta a la cuchilla, si fuese preciso.
	Bloqueo en tolva o boca de expulsión	Limpie aparato y vacie saco colector
	Cuchilla bloqueada	Desobstruir cuchilla
Vibraciones o ruidos fuertes	Tuerca/tornillo de sujeción de la cuchilla flojos	Apretar la tuerca/tornillo de sujeción de la cuchilla
	Cuchilla dañada	Sustituir cuchilla
	Aparato dañado interiormente	Diríjase a un servicio técnico autorizado Bosch

Mantenimiento y servicio

Mantenimiento y limpieza

- **¡Atención! Antes de realizar trabajos de mantenimiento o limpieza desconecte el producto y saque el enchufe de la red. Lo mismo deberá realizarse en caso de que se dañe, corte, o enrede el cable de alimentación.**

- **Use siempre guantes de protección al trabajar con el aparato para jardín o al efectuar trabajos de mantenimiento o limpieza en el mismo.**

Inspeccionar con regularidad el aparato para jardín en cuanto a daños manifiestos como una cuchilla suelta o dañada, conexiones sueltas y piezas dañadas o excesivamente desgastadas.

Verifique el buen estado y el correcto montaje de las cubiertas y dispositivos protectores. Antes de su utilización efec-

túe los trabajos de mantenimiento y reparación que pudieran estar pendientes.

Si a pesar de los esmerados procesos de fabricación y control, el aparato para jardín llegase a averiarse, la reparación deberá encargarse a un taller de servicio autorizado para aparatos para jardín Bosch.

Mantenimiento de la cuchilla (ver figura I)

La cuchilla (10) dispone de un filo cortante en cada cara.

Si el filo de corte de una cara de la cuchilla (10) se ha mellado Ud. puede darle la vuelta a la cuchilla de corte (10).

El tornillo de la cuchilla de corte se puede reutilizar.

Asegúrese de haber apretado con gran firmeza el tornillo tras cambiar la cuchilla de corte (10). Cambie la cuchilla (10) si están mellados ambos lados de la cuchilla (10). Puede adquirir una cuchilla de corte (10) nueva como recambio. Use el nuevo tornillo que se adjunta con la nueva cuchilla.

Servicio técnico y atención al cliente

El servicio técnico le asesorará en las consultas que pueda Ud. tener sobre la reparación y mantenimiento de su producto, así como sobre piezas de recambio. Las representaciones gráficas tridimensionales e informaciones de repuestos se encuentran también bajo: www.bosch-pt.com

El equipo asesor de aplicaciones de Bosch le ayuda gustosamente en caso de preguntas sobre nuestros productos y sus accesorios.

Para cualquier consulta o pedido de piezas de repuesto es imprescindible indicar el nº de artículo de 10 dígitos que figura en la placa de características del producto.

España

Robert Bosch España S.L.U.
Departamento de ventas Herramientas Eléctricas
C/Hermanos García Noblesas, 19
28037 Madrid

Para efectuar su pedido online de recambios o pedir la recogida para la reparación de su máquina, entre en la página www.herramientasbosch.net.

Tel. Asesoramiento al cliente: 902 531 553

Fax: 902 531554

Direcciones de servicio adicionales se encuentran bajo:

www.bosch-pt.com/serviceaddresses

Eliminación

Los productos, accesorios y embalajes se deberán someter a un proceso de recuperación que respete el medio ambiente.



¡No arroje los productos a la basura!

Sólo para los países de la UE:

Conforme a la Directiva Europea 2012/19/UE sobre aparatos eléctricos y electrónicos inservibles, tras su transposición en ley nacional, deberán acumularse por separado las herramientas eléctricas para ser sometidas a un reciclaje ecológico.

En el caso de una eliminación inadecuada, los aparatos eléctricos y electrónicos pueden tener efectos nocivos para el medio ambiente y la salud humana debido a la posible presencia de sustancias peligrosas.

El símbolo es solamente válido, si también se encuentra sobre la placa de características del producto/fabricado.

Portugués

Indicações de segurança

Atenção! Leia atentamente as seguintes instruções. Familiarize-se com os elementos de comando e com a utilização do produto. Guarde as instruções de serviço em lugar seguro para uma utilização posterior.

Explicação dos símbolos no aparelho de jardinagem



Indicação geral de perigos.



Leia atentamente estas instruções de serviço.



Antes de desmontar peças do aparelho de jardinagem, desligue o aparelho de jardinagem e retire a ficha da tomada. Se o cabo for danificado ou cortado durante o trabalho, não toque nele, mas desconecte imediatamente o cabo de rede da tomada. Não operar o aparelho com um cabo de rede danificado.



Usar luvas de proteção, sapatos firmes e calças longas.



Perigo devido a lâminas de corte rotativas. Não enfiar as mãos nem os pés na abertura enquanto o aparelho estiver funcionando.



Certifique-se de que as pessoas nas proximidades não podem ser feridas pela projeção de corpos estranhos.



Aviso: Mantenha-se a uma distância segura do produto enquanto ele estiver a funcionar.



Aguarde até que todas as peças do aparelho de jardinagem parem por completo antes de tocar nelas.



Usar proteção para os olhos e para os ouvidos.



Não utilizar o produto na chuva nem expô-lo à chuva.

Instruções gerais de segurança para ferramentas eléctricas

⚠️ AVISO

Devem ser lidas todas as indicações de segurança, instruções, ilustrações e especificações desta ferramenta eléctrica. O desrespeito das instruções apresentadas abaixo poderá resultar em choque eléctrico, incêndio e/ou ferimentos graves.

Guarde bem todas as advertências e instruções para futura referência.

O termo "ferramenta eléctrica" utilizado a seguir nas indicações de advertência, refere-se a ferramentas eléctricas operadas com corrente de rede (com cabo de rede) e a ferramentas eléctricas operadas com acumulador (sem cabo de rede).

Segurança da área de trabalho

- ▶ **Mantenha a sua área de trabalho sempre limpa e bem iluminada.** Desordem ou áreas de trabalho insuficientemente iluminadas podem levar a acidentes.
- ▶ **Não trabalhar com a ferramenta eléctrica em áreas com risco de explosão, nas quais se encontrem líquidos, gases ou pós inflamáveis.** Ferramentas eléctricas produzem faíscas, que podem inflamar pós ou vapores.
- ▶ **Manter crianças e outras pessoas afastadas da ferramenta eléctrica durante a utilização.** No caso de distração é possível que perca o controlo sobre o aparelho.

Segurança eléctrica

- ▶ **A ficha de conexão da ferramenta eléctrica deve caber na tomada. A ficha não deve ser modificada de maneira alguma. Não utilizar uma ficha de adaptação junto com ferramentas eléctricas protegidas por ligação à terra.** Fichas não modificadas e tomadas apropriadas reduzem o risco de um choque eléctrico.
- ▶ **Evitar que o corpo possa entrar em contacto com superfícies ligadas à terra, como tubos, aquecimentos, fogões e frigoríficos.** Há um risco elevado devido a um choque eléctrico, se o corpo estiver ligado à terra.
- ▶ **Manter o aparelho afastado de chuva ou humidade.** A infiltração de água numa ferramenta eléctrica aumenta o risco de choque eléctrico.

- ▶ **Não deverá utilizar o cabo para outras finalidades. Nunca utilizar o cabo para transportar a ferramenta eléctrica, para pendurá-la, nem para puxar a ficha da tomada. Manter o cabo afastado do calor, do óleo, de arestas afiadas ou de peças em movimento.** Cabos danificados ou emaranhados aumentam o risco de um choque eléctrico.
- ▶ **Se trabalhar com uma ferramenta eléctrica ao ar livre, só deverá utilizar cabos de extensão apropriados para áreas exteriores.** A utilização de um cabo de extensão apropriado para áreas exteriores reduz o risco de um choque eléctrico.
- ▶ **Se não for possível evitar o funcionamento da ferramenta eléctrica em áreas húmidas, deverá ser utilizado um disjuntor de corrente de avaria.** A utilização de um disjuntor de corrente de avaria reduz o risco de um choque eléctrico.

Segurança de pessoas

- ▶ **Esteja atento, observe o que está a fazer e tenha prudência ao trabalhar com a ferramenta eléctrica. Não utilizar uma ferramenta eléctrica quando estiver fatigado ou sob a influência de drogas, álcool ou medicamentos.** Um momento de descuido ao utilizar a ferramenta eléctrica, pode levar a lesões graves.
- ▶ **Utilizar equipamento de protecção individual. Utilizar sempre óculos de protecção.** A utilização de equipamento de protecção pessoal, como máscara de protecção contra pó, sapatos de segurança antiderrapantes, capacete de segurança ou protecção auricular, de acordo com o tipo e aplicação da ferramenta eléctrica, reduz o risco de lesões.
- ▶ **Evitar uma colocação em funcionamento involuntária. Assegure-se de que a ferramenta eléctrica esteja desligada, antes de conectá-la à alimentação de rede e/ou ao acumulador, antes de levantá-la ou de transportá-la.** Se tiver o dedo no interruptor ao transportar a ferramenta eléctrica ou se o aparelho for conectado à alimentação de rede enquanto estiver ligado, poderão ocorrer acidentes.
- ▶ **Remover ferramentas de ajuste ou chaves de boca antes de ligar a ferramenta eléctrica.** Uma ferramenta ou chave que se encontre numa parte do aparelho em movimento pode levar a lesões.
- ▶ **Evite uma posição anormal. Mantenha uma posição firme e mantenha sempre o equilíbrio.** Desta forma é mais fácil controlar a ferramenta eléctrica em situações inesperadas.
- ▶ **Usar roupa apropriada. Não usar roupa larga nem jóias. Mantenha os cabelos e roupas afastados de peças em movimento.** Roupas frouxas, cabelos longos ou jóias podem ser agarrados por peças em movimento.
- ▶ **Se for possível montar dispositivos de aspiração ou de recolha, assegure-se de que estejam conectados e utilizados correctamente.** A utilização de uma aspiração de pó pode reduzir o perigo devido ao pó.

- ▶ **Não deixe que a familiaridade resultante de uma utilização frequente de ferramentas permita que você se torne complacente e ignore os princípios de segurança da ferramenta.** Uma acção descuidada pode causar ferimentos graves numa fracção de segundo.

Utilização e manuseio cuidadoso de ferramentas eléctricas

- ▶ **Não sobrecarregue a ferramenta eléctrica. Utilize a ferramenta eléctrica apropriada para o seu trabalho.** É melhor e mais seguro trabalhar com a ferramenta eléctrica apropriada na área de potência indicada.
- ▶ **Não utilizar uma ferramenta eléctrica com um interruptor defeituoso.** Uma ferramenta eléctrica que não pode mais ser ligada nem desligada, é perigosa e deve ser reparada.
- ▶ **Puxar a ficha da tomada e/ou remover o acumulador, se amovível, antes de executar ajustes na ferramenta eléctrica, de substituir acessórios ou de guardar as ferramentas eléctricas.** Esta medida de segurança evita o arranque involuntário da ferramenta eléctrica.
- ▶ **Guardar ferramentas eléctricas não utilizadas fora do alcance de crianças e não permitir que as pessoas que não estejam familiarizadas com o aparelho ou que não tenham lido estas instruções utilizem o aparelho.** Ferramentas eléctricas são perigosas se forem utilizadas por pessoas inexperientes.
- ▶ **Tratar a ferramenta eléctrica e os acessórios com cuidado. Controlar se as partes móveis do aparelho funcionam perfeitamente e não emperram, e se há peças quebradas ou danificadas que possam prejudicar o funcionamento da ferramenta eléctrica. Permitir que peças danificadas sejam reparadas antes da utilização.** Muitos acidentes têm como causa, a manutenção insuficiente de ferramentas eléctricas.
- ▶ **Manter as ferramentas de corte afiadas e limpas.** Ferramentas de corte cuidadosamente tratadas e com cantos de corte afiados emperram com menos frequência e podem ser conduzidas com maior facilidade.
- ▶ **Utilizar a ferramenta eléctrica, acessórios, ferramentas de aplicação, etc. conforme estas instruções. Considerar as condições de trabalho e a tarefa a ser executada.** A utilização de ferramentas eléctricas para outras tarefas a não ser as aplicações previstas, pode levar a situações perigosas.
- ▶ **Mantenha os punhos e as superfícies de agarrar secas, limpas e livres de óleo e massa consistente.** Punhos e superfícies de agarrar escorregadias não permitem o manuseio e controle seguros da ferramenta em situações inesperadas.

Serviço

- ▶ **Só permita que o seu aparelho seja reparado por pessoal especializado e qualificado e só com peças de reposição originais.** Desta forma é assegurado o funcionamento seguro do aparelho.

Operação

- ▶ **Não enfiar as mãos na tremonha durante o funcionamento. Depois de ser desligado, o aparelho ainda continua a funcionar durante alguns segundos.**
- ▶ Jamais permitir que crianças ou pessoas não familiarizadas com estas instruções utilizem o produto. As diretivas nacionais podem limitar a idade do utilizador. Quando não estiver em uso, o produto deverá ser guardado em local inacessível para crianças.
- ▶ Este produto não é destinado para ser usado por pessoas (inclusive crianças) com capacidades físicas, sensoriais ou mentais limitadas nem com falta de experiência e/ou conhecimento, a não ser que sejam supervisionadas por uma pessoa responsável pela sua segurança ou que tenham sido instruídas quanto à utilização correta do aparelho. Crianças devem ser supervisionadas para garantir que elas não brinquem com o produto.
- ▶ Antes de ser ligado, o aparelho deverá ser montado de acordo com as instruções em anexo.
- ▶ Para aumentar a segurança, use um disjuntor de corrente de avaria (RCD) com uma corrente residual de no máximo 30 mA. Verifique o disjuntor de corrente de avaria (RCD) antes de cada uso.
- ▶ Só devem ser utilizados cabos de extensão homologados para áreas externas e à prova de respingos de água.
- ▶ Não tocar na ficha nem na tomada com as mãos molhadas.
- ▶ Não passar por cima do cabo conexão à rede ou do cabo de extensão, nem esmagá-lo ou esticá-lo, pois isto poderia danificá-lo. Proteger o cabo contra calor, óleo e cantos afiados.
- ▶ Durante o funcionamento, não deverão se encontrar outras pessoas nem animais dentro de um raio de 3 metros. A pessoa a operar o aparelho é responsável por terceiros que se encontrem na área de trabalho.
- ▶ A Bosch só pode garantir um funcionamento impecável do aparelho se só forem utilizados acessórios originais.
- ▶ Familiarize-se com as instruções de serviço antes de tentar trabalhar com o aparelho.
- ▶ Não usar roupas largas, cordões pendurados nem gravatas.
- ▶ O aparelho deve ser operado ao ar livre, num local aberto (p. ex. não perto demais de uma parede ou de outros objetos de posição fixa) e sobre uma superfície firme e plana.
- ▶ O aparelho não deve ser operado sobre solo pavimentado ou saibroso. O material ejetado pode causar lesões.
- ▶ Antes de colocar em funcionamento deverá controlar se todos os parafusos, todas as porcas e as outras peças de fixação estão firmes e se os dispositivos de proteção e as blindagens estão nos lugares corretos. Substituir placas de aviso ou de indicação que estiverem danificadas ou ilegíveis.
- ▶ Antes de iniciar o trabalho, assegure-se de que a tremonha esteja vazia.
- ▶ Manter o rosto e o corpo afastados da tremonha.

- ▶ Evite que as suas mãos ou as outras partes do corpo ou a sua roupa possam entrar na tremonha ou na abertura de expulsão, e que possam estar próximos demais de peças em movimento.
- ▶ Mantenha sempre o equilíbrio e uma posição firme. Não se incline muito para frente. Ao encher, não deverá se encontrar numa posição mais alta do que o pé do aparelho.
- ▶ Manter-se afastado da zona de expulsão ao trabalhar com o aparelho de jardinagem.
- ▶ Preste especial atenção para que o material colocado no aparelho não contenha partes metálicas, pedras, garrafas, latas nem outros corpos estranhos.

Se o mecanismo de corte atingir um corpo estranho, e o aparelho fizer ruídos anormais ou começar a vibrar, deverá desligar imediatamente o aparelho para parar o mecanismo de corte. Puxar a ficha da tomada e proceda da seguinte maneira:

- Inspeccionar o dano.
- Trocar todas as peças danificadas ou permitir que sejam reparadas.
- Controlar se há partes soltas e se necessário apertá-las.
- ▶ Não tente reparar o aparelho de jardinagem, a não ser que tenha a formação necessária.
- ▶ Tome cuidado para que o material a ser trabalhado não obstrua na zona de expulsão; isto evita o transporte e pode levar a um contragolpe na tremonha.
- ▶ Se o aparelho estiver obstruído, desligue-o e aguarde até o mecanismo de corte parar. Puxar a ficha da tomada antes de remover o material triturado do aparelho.
- ▶ Verificar se as coberturas e os dispositivos de proteção não estão danificados e se estão corretamente posicionados. Executar eventuais trabalhos de manutenção e de reparação necessários antes da utilização.
- ▶ Não tente alterar o nº de rotações do motor. Se houver um problema, informe o serviço pós-venda Bosch.
- ▶ Mantenha as aberturas de ventilação livres de resíduos ou de outros depósitos, para evitar danos no motor ou um possível incêndio.
- ▶ Jamais levantar e transportar o aparelho de jardinagem com o motor ligado.
- ▶ Sempre que deixar a área de trabalho deverá desligar o aparelho, aguardar até o mecanismo de corte parar e puxar a ficha de rede da tomada.
- ▶ Não inclinar o aparelho durante o funcionamento.
- ▶ O aparelho não deve ser exposto à chuva. Só guardar o aparelho num lugar seco.
- ▶ Se usar um agregador, este deverá ser um que possua uma regulação automática da tensão, para evitar danos causados devido a excesso de tensão.

Manutenção e armazenamento





- ▶ Quando o aparelho é colocado fora de funcionamento devido a trabalhos de serviço, controlos, arrecadação ou troca de acessórios, deverá sempre desligá-lo, puxar a

ficha da tomada e deixar o aparelho arrefecer. Antes de cada inspeção ou de cada ajuste, etc., deverá assegurar-se de que todas as peças móveis estejam paradas.

- ▶ Tratar bem do aparelho e mantê-lo limpo.
- ▶ Controlar o aparelho de jardinagem e, se necessário, substituir as peças gastas ou danificadas.
- ▶ Assegure-se de que as peças substituídas sejam da Bosch.
- ▶ Se for utilizado um cabo de extensão, este não deverá ser mais fraco do que o cabo de rede do aparelho.
- ▶ Verificar em intervalos regulares se as linhas de alimentação e o cabo de extensão apresentam danos ou se há sinais de envelhecimento. Não utilizar o aparelho se o cabo estiver danificado.
- ▶ Ao ajustar o mecanismo de corte deverá considerar que a alimentação de corrente elétrica do motor foi interrompida pelo desligamento compulsório e que o motor não pode ser ligado, mas que apesar disto o mecanismo de corte se movimentava quando o motor é girado manualmente.
- ▶ Não tente de modo algum desativar o desligamento compulsório.

Símbolos

Os símbolos a seguir são importantes para a leitura e para a compreensão destas instruções de serviço. Os símbolos e os seus significados devem ser memorizados. A interpretação correta dos símbolos ajuda a usar o produto de modo melhor e mais seguro.

Símbolo	Significado
	Direção do movimento
	Direção da reação
	Ligar
	Desligar
	Acessórios/peças sobressalentes

Descrição do produto e da potência



Devem ser lidas todas as indicações de segurança e todas as instruções. A inobservância das indicações de segurança e das instruções pode causar choque elétrico, incêndio e/ou ferimentos graves.

Favor observar as ilustrações no verso deste manual de instruções.

Utilização conforme as disposições

A ferramenta de jardinagem destina-se a triturar restos de jardinagem com folhas verdes, por ex. corte de sebes. Ela não é adequada para uso pesado ou uso indevido.

Volume de fornecimento (ver figura B)

Retirar o aparelho, cuidadosamente, da embalagem e verificar se as seguintes peças estão completas:

- Triturador
- Empurrador
- Saco de coleta^{a)}
- Rodas
- Eixo para as rodas
- Armação
- Conjunto de montagem
- Chave sextavada interior
- Manual de instruções

Entre em contacto com o seu revendedor se faltarem peças ou se houver peças danificadas.

Quando completamente montado, o aparelho de jardinagem pesa aprox. **11,9 – 12,1 kg**. Se necessário, deverá pedir ajuda para retirar o aparelho de jardinagem da embalagem.

Componentes ilustrados (ver figuras A-K)

A numeração dos componentes ilustrados refere-se à aparência do produto nas páginas de gráficos.

- (1) Empurrador
- (2) Botão de fixação
- (3) Interruptor para ligar/desligar
- (4) Ficha de rede^{b)}
- (5) Aberturas de ventilação
- (6) Chassis
- (7) Tremonha
- (8) Chave de sextavado interior^{a)}
- (9) Saco de coleta^{a)}
- (10) Lâmina de corte
- (11) Tampa do mecanismo de corte

- a) **Acessórios apresentados ou descritos não pertencem ao volume de fornecimento padrão. Todos os acessórios encontram-se no nosso programa de acessórios.**
- b) **específico para cada país**

Dados técnicos

Triturador de lâminas		AXT Rapid 2000	AXT Rapid 2200
Número do produto		3 600 H53 5..	3 600 H53 6..
Consumo de energia, (P40) ^{A)}	W	2000	2200
Nº de rotações ao ralenti	rpm	3650	3650
Máx. diâmetro de galhos ^{B)}	mm	35	40
Peso conforme EPTA-Procedure 01:2014	kg	11,9	12,1
Classe de proteção		□ / II	□ / II

A) P40 indica que a ferramenta de jardinagem foi testada e aprovada para um tipo de carga cíclica de 40 segundos em plena carga e depois 60 segundos em marcha lenta. A ferramenta de jardinagem pode, portanto, ser operada continuamente, mas com interrupções regulares quando a carga é alta. No caso de operação contínua em plena carga, a proteção contra sobrecarga será ativada.

B) De acordo com as propriedades do material a ser triturado.

Os dados aplicam-se a uma tensão nominal [U] de 230 V. Com tensões divergentes e em versões específicas do país, estes dados podem variar.

Montagem

Para sua segurança

- **Atenção! Desligue a ferramenta elétrica antes de realizar trabalhos de manutenção ou de limpeza e puxe a ficha de rede da tomada. O mesmo se aplica se o cabo de rede estiver danificado, cortado ou emaranhado.**

Observar a tensão de rede: A tensão da fonte de corrente deve coincidir com a chapa de identificação do aparelho. Aparelhos marcados para 230 V também podem ser operados com 220 V/240 V.

O circuito elétrico deve, no mínimo, ser protegido da seguinte maneira:

AXT Rapid 2000/AXT Rapid 2200 = 13 A

Um cabo de extensão com um diâmetro menor causa uma nítida redução da capacidade de potência do aparelho. No caso de cabos com até 25 m de comprimento, o diâmetro do cabo deve ser de no mínimo 3 x 1,5 mm², para cabos com

mais de 25 m de comprimento é necessário que o diâmetro do cabo seja no mínimo de 2,5 mm².



CUIDADO: Cabos de extensão incorretos podem ser perigosos. Cabos de extensão, fichas e acoplamentos devem ser de modelos homologados para a utilização em áreas exteriores.

As conexões de cabos (ficha de rede e tomadas) devem estar secas e não devem ser deitadas no chão.

Para aumentar a segurança, use um disjuntor de corrente de avaria (RCD) com uma corrente residual de no máximo 30 mA. Este dispositivo de corrente residual deveria ser controlado antes de cada funcionamento.

Se o cabo de conexão estiver danificado, este só deve ser reparado numa oficina de serviço autorizada Bosch.

Use apenas cabos de extensão, cabos, fios e tambores de cabos que estejam em conformidade com EN 61242/IEC 61242 ou IEC 60884-2-7 e sejam do tipo H05VV-F ou H05RN-F.

Se forem utilizados tambores de cabos, estes deverão ser desenrolados.

Montagem e funcionamento

Meta de ação	Figura	Página
Componentes ilustrados	A	233
Volume de fornecimento	B	234
Montagem das rodas e do suporte inferior	C	234
Pendurar o saco de recolha e introduzir o empurrador	D	235
Aplicar o cabo de extensão	E	235
Ligar	F	236
Indicações de trabalho	G	236
Desligar	H	237
Manutenção da lâmina	I	237
Manutenção, limpeza e armazenamento	J	238
Selecionar acessórios	K	238

Serviço

Colocação em funcionamento

- ▶ **Sempre posicionar o aparelho sobre uma superfície firme e horizontal. Não inclinar nem movimentar o aparelho durante o funcionamento.**
- ▶ **O motor ainda continua a funcionar por inércia após ser desligado!**

Remover a terra das raízes. Corpos estranhos como pedras, vidro, metais, tecidos e plásticos não devem ser colocados dentro da tremonha (7). Caso contrário o sistema de corte (10) poderá ser danificado.

A tremonha (7) deve estar vazia.

Ligar (veja figura F und I)

Para iniciar o triturador, gire o interruptor liga/desliga (3) da posição „OFF“ para a posição „START“. Mantenha o interruptor liga / desliga (3) na posição „START“ por cerca de 2 segundos e solte. O interruptor liga/desliga (3) coloca-se automaticamente na posição "ON". A ferramenta de jardinagem deveria começar a funcionar.

O triturador não iniciará se o interruptor liga/desliga (3) for pressionado durante o processo de inicialização. Deixe o interruptor liga/desliga (3) saltar de volta. Coloque o interruptor liga/desliga (3) na posição „OFF“ e reinicie.

Busca de erros

A tabela a seguir apresenta sintomas de erros e as respetivas soluções, caso a sua máquina não esteja a funcionar corretamente. Se não for possível localizar e eliminar o problema com estas informações, dirija-se à sua oficina de serviço.

Atenção! Antes de trabalhos de manutenção ou de limpeza, deverá desligar o produto e puxar a ficha da tomada. O mesmo se aplica, se o cabo de corrente elétrica estiver danificado, cortado ou emaranhado.

Se mantiver o interruptor liga/desliga (3) por demasiado tempo na posição „START“, o triturador irá parar. Recoloque o interruptor liga/desliga (3) na posição „OFF“ e reinicie.

Por motivos de segurança, o triturador só iniciará quando o botão de travamento (2) da tremonha (7) estiver totalmente premido.

Desligar (veja figura H)

Para desligar a ferramenta de jardinagem, gire o interruptor liga/desliga (3) no sentido anti-horário para „OFF“. Em alternativa e em caso de emergência, basta premir o interruptor liga/desliga (3) (para dentro). A ferramenta de jardinagem não pode ser iniciada novamente até que se coloque o interruptor liga/desliga (3) na posição „OFF“.

Proteção contra rearmarque involuntário

O aparelho desligar-se-á após uma falha de corrente elétrica. Assim que a alimentação de rede for reativada é possível que o aparelho se ligue automaticamente.

Proteção contra sobrecarga

Sobrecarga, por ex. devido ao bloqueio da lâmina de corte, pode levar, dentro de poucos segundos, à paragem do triturador. Após um curto tempo de espera poderá ligar novamente o triturador. Se o triturador bloquear novamente, desligue-o.

Se o triturador bloquear novamente, desligue a ferramenta de jardinagem, retire a ficha da tomada e remova os bloqueios. A sobrecarga prolongada e o entupimento das aberturas de ventilação do motor podem fazer com que a proteção de sobrecarga térmica do motor dispare. Limpe a grelha de ventilação e desligue o triturador durante alguns minutos para que arrefeça. A proteção de sobrecarga térmica do motor é redefinida automaticamente. No entanto, o triturador só inicia novamente depois que se coloca o interruptor liga/desliga novamente em „OFF“ e repete o processo de inicialização.

Indicações para triturar

Os galhos podem ser cortados com mais ou com menos dificuldade, dependendo do tipo, da idade e da secura da madeira.

Resultados otimizados são alcançados se os galhos frescos forem triturados pouco tempo após terem sido cortados.

Resíduos de jardim macios deveriam ser triturados em pequenas quantidades, especialmente se o material a ser triturado estiver molhado. Triturar galhos periodicamente para evitar bloqueios.

Sintoma	Possível causa	Solução
O aparelho de jardinagem não funciona	Chave liga/desliga não funcionou	Ao colocar em funcionamento, observe que o interruptor de ligar-desligar não seja premido durante a rotação.
	O botão de travamento não foi totalmente premido	Monte o botão de travamento da tremonha de enchimento de forma correta
	Falta tensão de rede	Controlar e ligar
	Tomada de rede elétrica com defeito	Utilizar uma outra tomada
	Cabo de extensão danificado	Controlar o cabo, substituir se necessário
	O fusível disparou	Substituir o fusível/em seguida ligar novamente o aparelho de jardinagem
	A proteção contra sobrecarga foi ativada	Proceda conforme descrito em "Proteção contra sobrecarga"
	A alimentação elétrica varia	Proceda conforme descrito em "Proteção contra sobrecarga"
	O interruptor liga/desliga volta para a posição "OFF"	Deixar a máquina arrefecer e proceder como descrito em "Proteção contra sobrecarga"
O aparelho de jardinagem funciona com interrupções	A proteção contra subtensão disparou	Execute uma reinicialização. Verifique se o cabo de extensão atende aos requisitos das instruções (qualidade insuficiente do cabo de extensão pode ser a causa do erro!). Ao operar via gerador, verifique o desempenho do gerador.
	Cabo de extensão danificado	Controlar o cabo, substituir se necessário
	A cablagem interna da máquina está com defeito	Entre em contacto com o serviço pós venda autorizado Bosch
	A proteção contra sobrecarga foi ativada	Proceda conforme descrito em "Proteção contra sobrecarga"
Insuficiente potência de corte	O interruptor liga/desliga volta para a posição "OFF"	Deixar a máquina arrefecer e proceder como descrito em "Proteção contra sobrecarga"
	A lâmina de corte está embotada	Vire a lâmina de corte para o lado não utilizado. Substitua a lâmina de corte quando ambos os lados estiverem embotadas.
	A lâmina de corte está suja	Desmonte e limpe a lâmina de corte. Se necessário, vire a lâmina de corte.
A lâmina de corte está danificada	A lâmina de corte está danificada	Limpar o aparelho e o saco de recolha bloqueados
	A lâmina de corte está bloqueada	Eliminar o bloqueio
A lâmina de corte não gira	Porca/parafuso da lâmina soltos	Apertar porca/parafuso da lâmina
	Porca/parafuso da lâmina soltos	Apertar porca/parafuso da lâmina
Fortes vibrações/ruídos	A lâmina de corte está danificada	Substituir a lâmina de corte
	O aparelho está danificado no interior	Entre em contacto com o serviço pós venda autorizado Bosch

Manutenção e serviço

Manutenção e limpeza

- ▶ **Atenção! Antes de trabalhos de manutenção ou de limpeza, deverá desligar o produto e puxar a ficha da tomada. O mesmo se aplica, se o cabo de corrente elétrica estiver danificado, cortado ou emaranhado.**

- ▶ **Sempre usar luvas de proteção para trabalhar com o aparelho ou para realizar trabalhos de manutenção ou de limpeza.**

Controlar o aparelho de jardinagem em intervalos regulares quanto a falhas visíveis, como lâminas soltas ou danificadas, conexões soltas e peças gastas ou danificadas.

Verificar se as coberturas e os dispositivos de proteção não estão danificados e se estão corretamente posicionados.

Executar eventuais necessários trabalhos de manutenção e de reparação antes da utilização.

Se o aparelho de jardinagem falhar apesar de cuidadosos processos de fabricação e de teste, a reparação deverá ser executada por uma oficina de serviço autorizada para aparelhos de jardinagem Bosch.

Manutenção (veja figura I)

A lâmina de corte (10) têm gumes de ambos os lados.

Se as bordas cortantes da lâmina de corte (10) ficarem embotadas, poderá virar a lâmina de corte.

O parafuso da lâmina de corte pode ser reutilizado.

Certifique-se de apertar bem o parafuso após trocar a lâmina de corte (10). Se ambos os lados da lâmina de corte (10) estiverem embotadas, substitua a lâmina de corte (10).

Uma nova lâmina de corte (10) está disponível como peça de reposição. Use o novo parafuso da lâmina de corte fornecido.

Serviço pós-venda e aconselhamento

O serviço pós-venda responde às suas perguntas a respeito de serviços de reparação e de manutenção do seu produto, assim como das peças sobressalentes. Desenhos explodidos e informações acerca das peças sobressalentes também em:

www.bosch-pt.com

A nossa equipa de consultores Bosch esclarece com prazer todas as suas dúvidas a respeito dos nossos produtos e acessórios.

Indique para todas as questões e encomendas de peças sobressalentes a referência de 10 dígitos de acordo com a placa de características do produto.

Portugal

Robert Bosch LDA
Avenida Infante D. Henrique
Lotes 2E – 3E
1800 Lisboa

Para efetuar o seu pedido online de peças entre na página www.ferramentasbosch.com.
Tel.: 21 8500000
Fax: 21 8511096

Encontra outros endereços da assistência técnica em:

www.bosch-pt.com/serviceaddresses

Eliminação

Produtos, acessórios e embalagens devem ser enviados a uma reciclagem compatível com o meio ambiente.



Não jogue produtos no lixo doméstico!

Apenas para países da UE:

De acordo com a diretiva europeia 2012/19/UE para aparelhos elétricos e eletrônicos velhos, e com as respetivas realizações nas leis nacionais, as ferramentas elétricas que não servem mais para a utilização, devem ser enviadas separadamente a uma reciclagem ecológica.

No caso de uma eliminação incorreta, os aparelhos elétricos e eletrônicos antigos podem ter efeitos nocivos no ambiente e na saúde humana devido à possível presença de substâncias perigosas.

Italiano

Indicazioni di sicurezza

Attenzione! Leggere attentamente le istruzioni sotto indicate. Acquisire dimestichezza con gli elementi di comando ed il corretto utilizzo del prodotto. Conservare in luogo sicuro il presente manuale di istruzioni d'uso per ogni necessità futura.

Spiegazione dei simboli presenti sull'apparecchio per il giardinaggio



Allarme generale di pericolo.



Leggere le istruzioni d'uso.



Prima di smontare i componenti dell'apparecchio per il giardinaggio spegnere l'apparecchio per il giardinaggio e staccare la spina dalla presa di corrente. Se durante un'operazione di lavoro il cavo viene danneggiato oppure troncato, non toccare il cavo ma staccare immediatamente la spina dalla presa di corrente. Non utilizzare mai l'apparecchio con un cavo di rete danneggiato.



Portare sempre guanti di protezione, robuste scarpe di sicurezza e pantaloni lunghi.



Pericolo a causa di lame di taglio rotanti. Non mettere mani o piedi nell'apertura mentre l'apparecchio per il giardinaggio è in funzione.



Accertarsi che persone eventualmente presenti nei dintorni non rischiano lesioni da corpi estranei proiettati all'esterno.



Avvertenza: Tenere una distanza di sicurezza dal prodotto se lo stesso sta lavorando.



Prima di intervenire sui componenti dell'apparecchio per il giardinaggio, attendere che gli stessi si siano completamente fermati.



Indossare protezione per gli occhi e protezione per l'udito.



Non utilizzare il prodotto quando piove e neppure esporlo alla pioggia.

Avvertenze generali di sicurezza per elettroutensili

⚠ ATTENZIONE Leggere tutte le avvertenze di pericolo, le istruzioni operative, le figure e le specifiche fornite in dotazione al presente elettroutensile. Il mancato rispetto di tutte le istruzioni sottoelencate potrà comportare il pericolo di scosse elettriche, incendi e/o gravi lesioni.

Conservare tutte le avvertenze di pericolo e le istruzioni operative per ogni esigenza futura.

Il termine "elettrotensile" riportato nelle avvertenze fa riferimento ai dispositivi dotati di alimentazione elettrica (a filo) o a batteria (senza filo).

Sicurezza della postazione di lavoro

- ▶ **Conservare l'area di lavoro pulita e ben illuminata.** Zone disordinate o buie possono essere causa di incidenti.
- ▶ **Evitare di impiegare l'elettrotensile in ambienti soggetti al rischio di esplosioni nei quali siano presenti liquidi, gas o polveri infiammabili.** Gli elettrotensili producono scintille che possono far infiammare la polvere o i gas.
- ▶ **Tenere lontani i bambini ed altre persone durante l'impiego dell'elettrotensile.** Eventuali distrazioni potranno comportare la perdita del controllo sull'elettrotensile.

Sicurezza elettrica

- ▶ **La spina di allacciamento alla rete dell'elettrotensile deve essere adatta alla presa. Evitare assolutamente di apportare qualsivoglia modifica alla spina. Non utilizzare spine adattatrici con elettrotensili dotati di collegamento a terra.** Le spine non modificate e le prese adatte allo scopo riducono il rischio di scosse elettriche.
- ▶ **Evitare il contatto fisico con superfici collegate a terra, come tubi, radiatori, fornelli elettrici e frigoriferi.** Sussiste un maggior rischio di scosse elettriche nel momento in cui il corpo è messo a massa.
- ▶ **Custodire l'elettrotensile al riparo dalla pioggia o dall'umidità.** La penetrazione dell'acqua in un elettrotensile aumenta il rischio di una scossa elettrica.
- ▶ **Non usare il cavo per scopi diversi da quelli previsti. Non usare il cavo per trasportare o appendere l'elettrotensile, né per estrarre la spina dalla presa di corrente. Non avvicinare il cavo a fonti di calore, olio, spigoli taglienti e parti della macchina in movimento.** I cavi danneggiati o aggrovigliati aumentano il rischio di insorgenza di scosse elettriche.
- ▶ **Se si utilizza l'elettrotensile all'aperto, impiegare un cavo di prolunga adatto per l'uso all'esterno.** L'uso di

un cavo di prolunga omologato per l'impiego all'esterno riduce il rischio d'insorgenza di scosse elettriche.

- ▶ **Qualora non fosse possibile evitare di utilizzare l'elettrotensile in un ambiente umido, usare un interruttore di protezione dalle correnti di guasto (RCD).** L'uso di un interruttore di sicurezza riduce il rischio di una scossa elettrica.

Sicurezza delle persone

- ▶ **Quando si utilizza un elettrotensile è importante restare vigili, concentrarsi su ciò che si sta facendo ed operare con giudizio. Non utilizzare l'elettrotensile in caso di stanchezza o sotto l'effetto di droghe, alcool o medicinali.** Un attimo di distrazione durante l'uso dell'elettrotensile può essere causa di gravi incidenti.
- ▶ **Utilizzare gli appositi dispositivi di protezione individuali. Indossare sempre gli occhiali protettivi.** L'impiego, in condizioni appropriate, di dispositivi di protezione quali maschera antipolvere, scarpe antinfortunistiche antiscivolo, elmetto di protezione, protezioni acustiche, riduce il rischio di infortuni.
- ▶ **Evitare l'accensione involontaria dell'elettrotensile. Prima di collegare l'elettrotensile all'alimentazione di corrente e/o alla batteria, prima di prenderlo o trasportarlo, assicurarsi che sia spento.** Tenendo il dito sopra l'interruttore mentre si trasporta l'elettrotensile oppure collegandolo all'alimentazione di corrente con l'interruttore inserito, si vengono a creare situazioni pericolose in cui possono verificarsi seri incidenti.
- ▶ **Prima di accendere l'elettrotensile togliere qualsiasi attrezzo di regolazione o chiave utilizzata.** Un accessorio oppure una chiave che si trovi in una parte rotante della macchina può provocare seri incidenti.
- ▶ **Evitare di assumere posture anomale. Mantenere appoggio ed equilibrio adeguati in ogni situazione.** In questo modo è possibile controllare meglio l'elettrotensile in caso di situazioni inaspettate.
- ▶ **Indossare indumenti adeguati. Non indossare vestiti larghi, né gioielli. Tenere capelli e vestiti lontani da parti in movimento.** Vestiti larghi, gioielli o capelli lunghi potranno impigliarsi in parti in movimento.
- ▶ **Se l'utensile è dotato di un apposito attacco per dispositivi di aspirazione e raccolta polvere, accertarsi che gli stessi siano collegati ed utilizzati in modo conforme.** L'utilizzo di un'aspirazione polvere può ridurre lo svilupparsi di situazioni pericolose dovute alla polvere.
- ▶ **Evitare che la confidenza derivante da un frequente uso degli utensili si trasformi in superficialità e vengano trascurate le principali norme di sicurezza.** Una mancanza di attenzione può causare gravi lesioni in una frazione di secondo.

Trattamento accurato ed uso corretto degli elettrotensili

- ▶ **Non sottoporre l'elettrotensile a sovraccarico. Utilizzare l'elettrotensile adeguato per l'applicazione specifica.** Con un elettrotensile adatto si lavora in modo mi-

gliore e più sicuro nell'ambito della sua potenza di prestazione.

- ▶ **Non utilizzare l'elettrodomestico qualora l'interruttore non consenta un'accensione/uno spegnimento corretti.** Un elettrodomestico con l'interruttore rotto è pericoloso e deve essere aggiustato.
- ▶ **Prima di eseguire eventuali regolazioni, sostituire accessori o riporre la macchina al termine del lavoro, estrarre sempre la spina dalla presa di corrente e/o togliere la batteria, se rimovibile.** Tale precauzione eviterà che l'elettrodomestico possa essere messo in funzione involontariamente.
- ▶ **Riporre gli elettrodomestici fuori della portata dei bambini durante i periodi di inutilizzo e non consentire l'uso degli utensili stessi a persone inesperte o che non abbiano letto le presenti istruzioni.** Gli elettrodomestici sono macchine pericolose quando vengono utilizzati da persone non dotate di sufficiente esperienza.
- ▶ **Eseguire la manutenzione degli elettrodomestici e relativi accessori. Verificare la presenza di un eventuale disallineamento o inceppamento delle parti mobili, la rottura di componenti o qualsiasi altra condizione che possa pregiudicare il corretto funzionamento dell'elettrodomestico stesso. Se danneggiato, l'elettrodomestico dovrà essere riparato prima dell'uso.** Numerosi incidenti vengono causati da elettrodomestici la cui manutenzione è stata effettuata poco accuratamente.
- ▶ **Mantenere gli utensili da taglio affilati e puliti.** Gli utensili da taglio curati con particolare attenzione e con taglienti affilati s'inceppano meno frequentemente e sono più facili da condurre.
- ▶ **Utilizzare sempre l'elettrodomestico, gli accessori e gli utensili specifici ecc. in conformità alle presenti istruzioni, tenendo conto delle condizioni di lavoro e delle operazioni da eseguire.** L'impiego di elettrodomestici per usi diversi da quelli consentiti potrà dar luogo a situazioni di pericolo.
- ▶ **Mantenere impugnature e superfici di presa asciutte, pulite e prive di olio e grasso.** Impugnature e superfici di presa scivolose non consentono di manipolare e controllare l'utensile in caso di situazioni inaspettate.

Assistenza

- ▶ **Fare riparare l'elettrodomestico da personale specializzato ed utilizzando solo parti di ricambio identiche.** In tale maniera potrà essere salvaguardata la sicurezza dell'elettrodomestico.

Impiego

- ▶ **Durante il funzionamento non mettere le mani nell'imbuto di caricamento. Dopo il disinserimento l'apparecchio per il giardinaggio continua a funzionare ancora per alcuni secondi.**
- ▶ Non permettere a bambini oppure a persone che non abbiano preso visione delle presenti istruzioni di utilizzare il prodotto. Le norme nazionali prevedono eventualmente dei limiti di restrizione relativamente all'età dell'operato-

re. Se il prodotto non viene impiegato, conservarlo fuori della portata dei bambini.

- ▶ Il presente prodotto non deve essere utilizzato da persone (bambini compresi) che hanno capacità fisiche, sensoriali o mentali ridotte oppure a cui manchi esperienza e/o conoscenza, se le stesse non sono sorvegliate oppure istruite relativamente all'uso del prodotto da parte di una persona responsabile per la loro sicurezza. I bambini dovrebbero essere sorvegliati per assicurarsi che non giochino con il prodotto.
- ▶ Prima dell'accensione l'apparecchio per il giardinaggio deve essere montato conformemente alle istruzioni allegate.
- ▶ Per una maggiore sicurezza utilizzare un interruttore di sicurezza per correnti di guasto (RCD) con una corrente di guasto massima di 30 mA. Prima di ogni impiego controllare l'interruttore di sicurezza per correnti di guasto.
- ▶ Utilizzare esclusivamente cavi di prolunga omologati per ambienti esterni e protetti contro gli spruzzi d'acqua.
- ▶ Non toccare la spina e la presa di corrente con le mani bagnate.
- ▶ Non passare con veicoli sul cavo di collegamento alla rete oppure sul cavo di prolunga, non schiacciarli né sottoporli a strappi in quanto potrebbero subire dei danni. Proteggere il cavo da calore troppo forte, da olio e da spigoli taglienti.
- ▶ Durante il funzionamento impedire che altre persone oppure animali possano trovarsi in un raggio di 3 metri intorno alla zona operativa. Entro la zona operativa l'utente è responsabile per la sicurezza nei confronti di terzi.
- ▶ Bosch può garantire un perfetto funzionamento dell'apparecchio per il giardinaggio soltanto se vengono utilizzati esclusivamente accessori originali.
- ▶ Prima di iniziare a lavorare con l'apparecchio per il giardinaggio, leggere bene le presenti istruzioni per l'uso.
- ▶ Non indossare indumenti larghi, né portare cordicelle o cravatte pendenti.
- ▶ Utilizzare l'apparecchio per il giardinaggio in un posto con spazio libero intorno (ad es. non troppo vicino a pareti o ad altri oggetti fissi) con base ben solida ed in piano.
- ▶ Non utilizzare l'apparecchio per il giardinaggio su una base lastricata o con ghiaia. Il materiale espulso può causare lesioni.
- ▶ Prima della messa in funzione controllare la sede fissa di tutte le viti, dei dadi e degli altri componenti di fissaggio ed accertarsi che tutti i dispositivi di protezione e le schermature siano posizionati correttamente. Sostituire targhette di avvertenza e di segnalazione danneggiate oppure illeggibili.
- ▶ Prima dell'avviamento assicurarsi che l'imbuto di caricamento sia libero.
- ▶ Tenere il viso ed il corpo lontano dall'imbuto di caricamento.
- ▶ Evitare assolutamente che le mani oppure altre parti del corpo o vestiti possano penetrare nell'imbuto di caricamento oppure nella bocchetta di espulsione oppure possano avvicinarsi a componenti mobili.

- ▶ Assicurare sempre un equilibrio stabile ed una posizione di lavoro sicura. Non chinarsi mai troppo in avanti. Durante l'operazione di caricamento non superare l'altezza del piede dell'apparecchio per il giardinaggio.
- ▶ Lavorando con l'apparecchio per il giardinaggio mantenere sempre una certa distanza dalla zona di espulsione.
- ▶ Caricando materiale nell'apparecchio per il giardinaggio, accertarsi sempre scrupolosamente che non vi siano parti metalliche, pietre, bottiglie, lattine oppure altri corpi estranei.

Se il meccanismo di taglio dovesse venire a contatto con un corpo estraneo o l'apparecchio per il giardinaggio dovesse iniziare a fare rumori insoliti oppure a vibrare, spegnere immediatamente l'apparecchio per il giardinaggio in modo da fermare il meccanismo di taglio. Estrarre la spina dalla presa di corrente e procedere come segue:

- Ispezionare i danni.
- Sostituire oppure riparare tutte le parti danneggiate.
- Controllare se vi siano delle parti allentate e, se necessario, serrarle saldamente.
- ▶ Non tentare di effettuare riparazioni sull'apparecchio per il giardinaggio a meno che non si disponga di debita preparazione professionale.
- ▶ Accertarsi che il materiale lavorato non si blocchi nella zona di espulsione; questo impedisce il corretto flusso della lavorazione e può provocare un contraccolpo nell'imbuto di caricamento.
- ▶ Quando l'apparecchio per il giardinaggio è intasato, spegnerlo ed aspettare fino a quando il meccanismo di taglio si sia fermato. Prima di iniziare a liberare l'apparecchio per il giardinaggio dal materiale triturato, estrarre la spina dalla presa di corrente.
- ▶ Controllare che le coperture ed i dispositivi di protezione non siano danneggiati e che siano applicati in modo corretto. Prima dell'impiego effettuare eventuali lavori di manutenzione o di riparazione necessari.
- ▶ Non tentare mai di modificare il numero di giri del motore. Qualora dovesse sorgere un problema, rivolgersi ad un Servizio Assistenza Clienti Bosch.
- ▶ Per evitare un danneggiamento del motore oppure lo sviluppo di un possibile incendio, tenere le feritoie di ventilazione sempre libere da resti oppure da altri depositi.
- ▶ Non sollevare, né trasportare mai l'apparecchio per il giardinaggio con il motore in funzione.
- ▶ Ogni volta che ci si allontana dal luogo di lavoro, spegnere l'apparecchio per il giardinaggio, attendere fino a quando il meccanismo di taglio è fermo ed estrarre la spina.
- ▶ Durante il funzionamento non inclinare l'apparecchio per il giardinaggio.
- ▶ Non esporre l'apparecchio per il giardinaggio alla pioggia. Conservare l'apparecchio per il giardinaggio esclusivamente in un luogo asciutto.
- ▶ Se viene utilizzato un aggregatore, impiegarne uno con una regolazione automatica della tensione per evitare danni che vengono causati tramite una sovratensione.

Manutenzione e magazzino

- ▶ Se l'apparecchio per il giardinaggio viene messo fuori esercizio per esigenze di manutenzione, di controllo, per conservarlo oppure per eseguire una sostituzione di accessori, spegnerlo, estrarre la spina dalla presa di corrente e lasciarlo raffreddare. Prima di procedere a qualunque intervento di ispezione oppure di regolazione ecc., accertarsi che tutte le parti mobili siano ferme.
- ▶ Avere cura dell'apparecchio per il giardinaggio e tenerlo sempre pulito.
- ▶ Controllare l'apparecchio per il giardinaggio e per ragioni di sicurezza sostituire parti usurate o danneggiate.
- ▶ Accertarsi che le parti di ricambio da sostituire provengano da Bosch.
- ▶ In caso fosse necessario utilizzare un cavo di prolunga, questo non deve essere più debole del cavo di rete montato sull'apparecchio per il giardinaggio.
- ▶ Controllare regolarmente i cavi di alimentazione ed il cavo di prolunga in merito a danneggiamenti oppure segni di invecchiamento. Non utilizzare l'apparecchio per il giardinaggio in caso i cavi dovessero essere danneggiati.
- ▶ Durante l'esecuzione della regolazione del meccanismo di taglio tenere presente che l'alimentazione di corrente del motore è certamente interrotta, tramite il disinserimento forzato, ed il motore non può quindi essere messo in funzione ma che nonostante questo il meccanismo di taglio si muove se il motore viene ruotato manualmente.
- ▶ Non tentare in nessun caso di rendere inattivo il disinserimento forzato.

Simboli

I simboli seguenti sono importanti per la lettura e la comprensione delle istruzioni d'uso. Memorizzare i simboli ed il loro significato. Un'interpretazione corretta dei simboli contribuisce ad utilizzare meglio ed in modo più sicuro il prodotto.

Simbolo	Significato
	Direzione di movimento
	Direzione di reazione
	Accensione
	Spegnimento
	Accessori/parti di ricambio

Descrizione del prodotto e caratteristiche



Leggere tutte le indicazioni di sicurezza e le istruzioni operative. La mancata osservanza delle istruzioni e delle indicazioni di sicurezza può essere causa di scosse elettriche, incendi e/o lesioni di grave entità.

Osservare le figure nella parte posteriore delle istruzioni per l'uso.

Uso conforme alle norme

L'apparecchio per il giardinaggio è idoneo alla triturazione di rifiuti verdi da giardino e di foglie, come ad es. verde tagliato da siepi. Lo stesso non è idoneo per l'impiego con elevata sollecitazione oppure per un impiego non corrispondente all'utilizzo previsto.

Volume di fornitura (vedi figura B)

Estrarre l'apparecchio con attenzione dall'imballaggio ed accertarsi che tutti i componenti che seguono facciano parte della fornitura:

- Trituratore
- Utensile per spingere il materiale
- Sacco di raccolta^{a)}
- Rotelle
- Asse per le ruote
- Telaio
- Kit di montaggio

- Chiave per esagono interno
- Istruzioni per l'uso

Nel caso in cui un qualsiasi componente dovesse mancare oppure dovesse essere danneggiato, mettersi in contatto con il rivenditore di fiducia.

L'apparecchio per il giardinaggio pesa completamente assemblato circa **11,9 – 12,1 kg**. Se necessario, farsi aiutare per estrarre l'apparecchio per il giardinaggio dall'imballo.

Componenti illustrati (vedi figure A-K)

La numerazione dei componenti si riferisce all'illustrazione del prodotto riportata sulle pagine con la rappresentazione grafica.

- (1) Utensile per spingere il materiale
- (2) Manopola di bloccaggio
- (3) Interruttore di avvio/arresto
- (4) Spina di rete^{b)}
- (5) Feritoie di ventilazione
- (6) Telaio
- (7) Imbuto di caricamento
- (8) Chiave per vite a esagono cavo^{a)}
- (9) Sacco di raccolta^{a)}
- (10) Lama da taglio
- (11) Copertura del meccanismo di taglio

a) **L'accessorio illustrato oppure descritto non è compreso nel volume di fornitura standard. L'accessorio completo è contenuto nel nostro programma accessori.**

b) **varia secondo il Paese**

Dati tecnici

Trituratore a lame		AXT Rapid 2000	AXT Rapid 2200
Codice prodotto		3 600 H53 5..	3 600 H53 6..
Potenza assorbita, (P40) ^{A)}	W	2000	2200
Numero di giri a vuoto	min ⁻¹	3650	3650
Diametro rami max. ^{B)}	mm	35	40
Peso in funzione della EPTA-Procedure 01:2014	kg	11,9	12,1
Classe di protezione		□ / II	□ / II

A) P40 indica che l'apparecchio per il giardinaggio è stato testato e omologato per un uso ciclico a 40 secondi pieno carico e successivamente 60 secondi al minimo. L'apparecchio per il giardinaggio può quindi essere fatto funzionare continuamente ma con regolari interruzioni in caso di elevato carico. In caso di funzionamento continuato a pieno carico scatterà la protezione contro il sovraccarico.

B) A seconda del tipo del materiale triturato.

I dati sono validi per una tensione nominale [U] di 230 V. In caso di tensioni differenti e di versioni per Paesi specifici, tali dati potranno variare.

Informazioni sulla rumorosità e sulle vibrazioni

		3 600 H53 5..	3 600 H53 6..
Valori di emissione acustica rilevati conformemente a EN 50434			
Il livello di rumore stimato A dell'apparecchio ammonta normalmente:			
- Livello di pressione acustica	dB(A)	89	89
- Livello di potenza sonora	dB(A)	104	104
- Incertezza della misura K	dB	= 3,0	= 3,0

Il livello di emissione acustica indicato nelle presenti istruzioni è stato rilevato in conformità ad una procedura di misurazione standardizzata e può essere utilizzato per eseguire un confronto tra gli elettrotensili. La stessa procedura è idonea anche per una valutazione temporanea dell'emissione acustica.

Il livello di emissione acustica indicato è riferito agli impieghi principali dell'elettrotensile. Qualora l'elettrotensile venisse utilizzato tuttavia per altre applicazioni, con accessori differenti oppure con manutenzione insufficiente, il livello di emissione acustica potrebbe variare. Ciò potrebbe aumentare sensibilmente l'emissione acustica per l'intero periodo di funzionamento.

Per una valutazione precisa dell'emissione acustica bisognerebbe considerare anche i tempi in cui l'utensile è spento oppure è acceso ma non viene effettivamente utilizzato. Ciò potrebbe ridurre sensibilmente l'emissione acustica per l'intero periodo di funzionamento.

Montaggio

Per la Vostra sicurezza

- **Attenzione! Prima di effettuare interventi di manutenzione o di pulizia spegnere l'elettrotensile e staccare la spina dalla presa di corrente. Lo stesso vale se il cavo della corrente dovesse essere danneggiato, tagliato oppure aggrovigliato.**

Osservare la tensione di rete: La tensione della rete deve corrispondere a quella indicata sulla targhetta dell'apparecchio per il giardinaggio. Gli apparecchi per il giardinaggio con l'indicazione di 230 V possono essere collegati anche alla rete di 220 V/240 V.

Il circuito elettrico deve essere protetto almeno come segue:

AXT Rapid 2000/AXT Rapid 2200 = 13 A

Un cavo di prolunga con una sezione trasversale troppo piccola causa una sensibile riduzione delle prestazioni dell'apparecchio per il giardinaggio. Per i cavi con una lunghezza fino a 25 m è necessaria una sezione trasversale di almeno 3 x 1,5 mm², per cavi con una lunghezza superiore a 25 m, la sezione trasversale deve essere di almeno 2,5 mm².



ATTENZIONE: Cavi di prolunga non conformi alle norme possono essere pericolosi. I cavi di prolunga, le spine ed i raccordi devono essere di tipo impermeabile all'acqua e devono essere omologati per l'uso in ambienti esterni.

I collegamenti dei cavi (spine di rete e prese elettriche) devono essere asciutti e non devono poggiare per terra.

Per una maggiore sicurezza utilizzare un interruttore di sicurezza per correnti di guasto (RCD) con una corrente di guasto massima di 30 mA. Questo interruttore di sicurezza per correnti di guasto dovrebbe essere controllato prima di ogni impiego

Se il cavo di collegamento è danneggiato, lo stesso può essere riparato esclusivamente da un'Officina Bosch autorizzata. Utilizzare esclusivamente cavi di prolunga, cavi, linee e tamburi per cavi che corrispondano alle norme EN 61242/IEC

61242 o IEC 60884-2-7 e che siano del tipo H05VV-F o H05RN-F.

In caso di impiego di tamburi per cavi, gli stessi devono essere srotolati.

Montaggio ed uso

Scopo dell'operazione	Figura	Pagina
Componenti illustrati	A	233
Volume di fornitura	B	234
Montaggio ruote e carrello	C	234
Aggancio del sacco di raccolta e posizionamento dell'utensile per spingere il materiale nell'imbuto di caricamento	D	235
Collegamento del cavo di prolunga	E	235
Accensione	F	236
Indicazioni operative	G	236
Spegnimento	H	237
Manutenzione della lama	I	237
Manutenzione, pulizia e magazzino-gio	J	238
Selezione accessori	K	238

Uso

Messa in funzione

- **Posizionare sempre l'apparecchio per il giardinaggio su una base solida e orizzontale. Durante il funzionamento non inclinare oppure muovere l'apparecchio per il giardinaggio.**
- **Il motore continua a funzionare ancora dopo lo spegnimento!**

Liberare le radici dalla terra. Corpi estranei come pietre, vetro, metalli, tessuti e plastiche non devono giungere nell'imbuto di caricamento (7). In caso contrario il sistema di taglio (10) può venire danneggiato.

L'imbuto di caricamento (7) deve essere vuoto.

Accensione (vedi figura F e I)

Per l'avvio del trituratore ruotare l'interruttore di avvio/arresto (3) dalla posizione "OFF" alla posizione "START". Mantenere l'interruttore di avvio/arresto (3) per circa 2 secondi nella posizione "START" e poi rilasciarlo. L'interruttore di avvio/arresto (3) si porta automaticamente in posizione "ON". L'apparecchio per il giardinaggio dovrebbe avviarsi.

Il trituratore non si avvierà se durante la procedura di avviamento verrà premuto l'interruttore di avvio/arresto (3). Lasciare tornare indietro di nuovo l'interruttore di avvio/arresto (3). Portare di nuovo l'interruttore di avvio/arresto (3) in posizione "OFF" e avviare nuovamente.

Se l'interruttore di avvio/arresto (3) viene tenuto troppo a lungo sulla posizione "START" il trituratore si arresta. Porta-

re di nuovo indietro l'interruttore di avvio/arresto (3) in posizione "OFF" e avviare nuovamente.

Per ragioni di sicurezza il trituratore si avvierà solamente se la manopola di bloccaggio (2) dell'imbuto di caricamento (7) è completamente serrata.

Spegnimento (vedi figura H)

Per lo spegnimento dell'apparecchio per il giardinaggio ruotare l'interruttore di avvio/arresto (3) in senso antiorario su "OFF". In alternativa ed in casi d'emergenza premere semplicemente sull'interruttore di avvio/arresto (3) (verso l'interno). L'apparecchio per il giardinaggio potrà essere avviato di nuovo solamente se l'interruttore di avvio/arresto (3) verrà ruotato sulla posizione "OFF".

Protezione contro un riavviamento involontario

Dopo un guasto della rete elettrica l'apparecchio per il giardinaggio viene spento.

All'attivazione dell'alimentazione di corrente l'apparecchio per il giardinaggio non può riaccendersi automaticamente.

Protezione contro il sovraccarico

Un sovraccarico, ad es. a causa del bloccaggio della lama, può causare dopo pochi secondi l'arresto del trituratore. Do-

po un breve periodo di attesa è possibile accendere di nuovo il trituratore. Se il trituratore si blocca di nuovo, spegnerlo.

Se il trituratore si blocca nuovamente spegnere quindi l'apparecchio per il giardinaggio, staccare la spina di rete ed eliminare i bloccaggi. Sovraccarico continuo e intasamento delle fessure di ventilazione del motore possono causare lo scatto della protezione termica contro il sovraccarico del motore. Pulire la griglia di ventilazione e spegnere per alcuni minuti il trituratore affinché lo stesso si raffreddi. La protezione termica contro il sovraccarico del motore si ripristina automaticamente. Il trituratore si avvia tuttavia di nuovo solamente dopo che l'interruttore di avvio/arresto è stato ruotato indietro su "OFF" e la procedura di avvio è stata ripetuta..

Indicazioni per la triturazione

La durezza dei ramoscelli da triturare dipende dal loro tipo, dall'età e dal grado di essiccazione del legno.

I migliori risultati si raggiungono triturando i ramoscelli freschi subito dopo averli tagliati.

Rifiuti da giardino morbidi dovrebbero essere triturati in piccole quantità, in modo particolare quando il materiale da triturare è bagnato. Bloccaggi possono essere evitati triturando periodicamente dei rami.

Individuazione dei guasti e rimedi

La tabella seguente indica i controlli da effettuare e le azioni da intraprendere se la Vostra macchina non dovesse funzionare correttamente. Qualora non si riuscisse ad identificare o a risolvere il problema, rivolgersi all'officina Service di fiducia.

Attenzione! Spegner il prodotto e staccare la spina di rete prima di effettuare interventi di manutenzione o di pulizia. Lo stesso vale se il cavo della corrente dovesse essere danneggiato, tagliato oppure aggrovigliato.

Problema	Possibili cause	Rimedi
L'apparecchio per il giardinaggio non funziona	L'interruttore di avvio/arresto non ha funzionato	In fase di messa in funzione prestare attenzione affinché l'interruttore di avvio/arresto non venga premuto durante la rotazione.
	La manopola di bloccaggio non era serrata completamente	Montare correttamente la manopola di bloccaggio per l'imbuto di caricamento
	Tensione di rete assente	Controllare ed inserire
	Presa elettrica difettosa	Utilizzare un'altra presa
	Cavo di prolunga danneggiato	Controllare il cavo, ev. sostituirlo
	Il fusibile è scattato	Sostituire il fusibile/riaccendere poi l'apparecchio per il giardinaggio
	La protezione contro il sovraccarico è scattata	Procedere come descritto nel paragrafo "Protezione contro il sovraccarico"
	L'alimentazione di corrente oscilla	Procedere come descritto nel paragrafo "Protezione contro il sovraccarico"
	L'interruttore di avvio/arresto ritorna in posizione "OFF"	Lasciare raffreddare l'apparecchio e procedere come descritto nel paragrafo "Protezione contro il sovraccarico"
La protezione per sottotensione è scattata	Effettuare un nuovo avvio. Controllare se il cavo di prolunga soddisfa i requisiti riportati nelle istruzioni (qualità insufficiente del cavo di prolunga può essere la causa del difetto!). In caso di funzio-	

Problema	Possibili cause	Rimedi
		namento tramite generatore di corrente, controllare la potenza del generatore di corrente stesso.
L'apparecchio per il giardinaggio funziona con interruzioni	Cavo di prolunga danneggiato	Controllare il cavo, ev. sostituirlo
	Cablaggio interno della macchina difettoso	Rivolgersi ad un Servizio Assistenza Clienti Bosch autorizzato
	La protezione contro il sovraccarico è scattata	Procedere come descritto nel paragrafo "Protezione contro il sovraccarico"
	L'interruttore di avvio/arresto ritorna in posizione "OFF"	Lasciare raffreddare l'apparecchio e procedere come descritto nel paragrafo "Protezione contro il sovraccarico"
Cattiva prestazione di taglio	Lama da taglio consumata	Girare la lama da taglio sul lato inutilizzato. Sostituire la lama quando entrambi i lati sono consumati.
	Lama da taglio sporca	Smontare e pulire la lama da taglio. In caso di necessità girare la lama da taglio.
	Blocco dell'imbuto di caricamento o della bocchetta di espulsione	Pulire l'apparecchio e svuotare il sacco di raccolta
La lama da taglio non gira	Lama bloccata	Eliminare il blocco
	Dado/vite della lama allentato/allentata	Serrare saldamente il dado/vite della lama
Vibrazioni/rumori eccessivi	Dado/vite della lama allentato/allentata	Serrare saldamente il dado/vite della lama
	Lama da taglio danneggiata	Sostituire la lama
	Apparecchio danneggiato internamente	Rivolgersi ad un Servizio Assistenza Clienti Bosch autorizzato

Manutenzione ed assistenza

Manutenzione e pulizia

- **Attenzione! Spegnere il prodotto e staccare la spina di rete prima di effettuare interventi di manutenzione o di pulizia. Lo stesso vale se il cavo della corrente dovesse essere danneggiato, tagliato oppure aggrovigliato.**
- **Mettere sempre guanti di protezione lavorando con il trituratore oppure effettuando lavori di manutenzione/pulizia.**

Controllare regolarmente l'apparecchio per il giardinaggio in merito a difetti evidenti come lame allentate o danneggiate, collegamenti laschi e componenti usurati o danneggiati.

Controllare che le coperture ed i dispositivi di protezione non siano danneggiati e che siano applicati in modo corretto. Prima dell'impiego effettuare eventuali lavori di manutenzione o di riparazione necessari.

Se nonostante gli accurati procedimenti di produzione e di controllo l'apparecchio per il giardinaggio dovesse guastarsi, la riparazione va fatta effettuare da un punto di assistenza autorizzato per gli apparecchi per il giardinaggio Bosch.

Manutenzione della lama (vedi figura I)

La lama da taglio **(10)** è a doppio tagliente.

Quando i fili della lama da taglio **(10)** non sono più affilati, è possibile girare la lama stessa **(10)**.

La vite della lama da taglio può essere utilizzata di nuovo.

Assicurarsi che la vite venga serrata molto saldamente dopo la sostituzione della lama da taglio **(10)**. Quando entrambi i lati della lama da taglio **(10)** sono senza filo, sostituire la lama stessa **(10)**. Una lama da taglio nuova **(10)** è disponibile come parte di ricambio. Utilizzare la vite della lama da taglio nuova fornita in dotazione.

Servizio di assistenza e consulenza tecnica

Il servizio di assistenza risponde alle Vostre domande relative alla riparazione e alla manutenzione del Vostro prodotto nonché concernenti i pezzi di ricambio. Disegni in vista esplosa e informazioni relative ai pezzi di ricambio sono consultabili anche sul sito **www.bosch-pt.com**

Il team di consulenza tecnica Bosch sarà lieto di rispondere alle Vostre domande in merito ai nostri prodotti e accessori. In caso di richieste o di ordinazione di pezzi di ricambio, comunicare sempre il codice prodotto a 10 cifre riportato sulla targhetta di fabbricazione dell'elettrotensile.

Italia

Tel.: (02) 3696 2314

E-Mail: pt.hotlinebosch@it.bosch.com

Per ulteriori indirizzi del servizio assistenza consultare:

www.bosch-pt.com/serviceaddresses

Smaltimento

Avviare ad un riciclaggio rispettoso dell'ambiente prodotti, accessori ed imballaggi dismessi.



Non gettare i prodotti tra i rifiuti domestici!

Solo per i Paesi della CE:

Conformemente alla Direttiva Europea 2012/19/UE sui rifiuti di apparecchiature elettriche ed elettroniche (RAEE) ed all'attuazione del recepimento nel diritto nazionale, gli elettrodomestici diventati inservibili devono essere raccolti separatamente ed essere smaltiti/riciclati nel rispetto dell'ambiente.

In caso di smaltimento improprio, le apparecchiature elettriche ed elettroniche potrebbero avere effetti nocivi sull'ambiente e sulla salute umana a causa della possibile presenza di sostanze nocive.



Let op dat personen die in de buurt staan niet worden verwond door weggeslingerde voorwerpen.



Waarschuwing: Houd een veilige afstand tot het product aan wanneer het in werking is.



Wacht tot alle delen van het tuingereedschap volledig tot stilstand zijn gekomen voordat u deze aanraakt.



Draag een veiligheidsbril en gehoorbescherming.



Gebruik het product niet in de regen en laat het niet in de regen liggen of staan.

Nederlands

Veiligheidsvoorschriften

Let op! Lees de volgende voorschriften zorgvuldig door. Maak uzelf vertrouwd met de bedieningselementen en het juiste gebruik van het product. Bewaar de gebruiksaanwijzing om deze later te kunnen raadplegen.

Verklaring van de symbolen op het tuingereedschap



Algemene waarschuwing.



Lees de gebruiksaanwijzing.



Schakel het tuingereedschap uit en trek de stekker uit het stopcontact voordat u delen van het tuingereedschap demonteert. Als de kabel tijdens de werkzaamheden wordt beschadigd of doorsneden, mag u deze niet aanraken, maar dient u onmiddellijk de stekker uit het stopcontact te trekken. Gebruik het gereedschap nooit met een beschadigde kabel.



Draag altijd werkhandschoenen, stevige schoenen en een lange broek.



Gevaar door ronddraaiend snijmes. Steek uw handen of voeten niet in de opening terwijl het tuingereedschap loopt.



Algemene veiligheidsaanwijzingen voor elektrische gereedschappen

WAARSCHUWING Lees alle waarschuwingen, veiligheidsaanwijzingen, afbeeldingen en specificaties die bij dit elektrische gereedschap worden geleverd. Als de hieronder vermelde aanwijzingen niet worden opgevolgd, kan dit een elektrische schok, brand en/of ernstig letsel tot gevolg hebben.

Bewaar alle waarschuwingen en voorschriften voor toekomstig gebruik.

Het in de waarschuwingen gebruikte begrip elektrisch gereedschap heeft betrekking op elektrische gereedschappen voor gebruik op het stroomnet (met netsnoer) en op elektrische gereedschappen voor gebruik met een accu (zonder netsnoer).

Veiligheid van de werkomgeving

- ▶ **Houd uw werkomgeving schoon en goed verlicht.** Een rommelige of onverlichte werkomgeving kan tot ongevallen leiden.
- ▶ **Werk met het elektrische gereedschap niet in een omgeving met explosiegevaar waarin zich brandbare vloeistoffen, brandbare gassen of brandbaar stof bevinden.** Elektrische gereedschappen veroorzaken vonken die het stof of de dampen tot ontsteking kunnen brengen.
- ▶ **Houd kinderen en andere personen tijdens het gebruik van het elektrische gereedschap uit de buurt.** Wanneer u wordt afgeleid, kunt u de controle over het gereedschap verliezen.

Elektrische veiligheid

- ▶ **De aansluitstekker van het elektrische gereedschap moet in het stopcontact passen. De stekker mag in geen geval worden veranderd. Gebruik geen adapterstekkers in combinatie met geaarde elektrische gereedschappen.** Onveranderde stekkers en passende stopcontacten beperken het risico van een elektrische schok.

- ▶ **Voorkom aanraking van het lichaam met gearde oppervlakken, bijvoorbeeld van buizen, verwarmingen, fornuizen en koelkasten.** Er bestaat een verhoogd risico door een elektrische schok wanneer uw lichaam geard is.
- ▶ **Houd het gereedschap uit de buurt van regen en vocht.** Het binnendringen van water in het elektrische gereedschap vergroot het risico van een elektrische schok.
- ▶ **Gebruik de kabel niet voor een verkeerd doel, om het elektrische gereedschap te dragen of op te hangen of om de stekker uit het stopcontact te trekken. Houd de kabel uit de buurt van hitte, olie, scherpe randen of bewegende delen.** Beschadigde of in de war geraakte kabels vergroten het risico van een elektrische schok.
- ▶ **Wanneer u buitenshuis met elektrisch gereedschap werkt, dient u alleen verlengkabels te gebruiken die voor gebruik buitenshuis zijn goedgekeurd.** Het gebruik van een voor gebruik buitenshuis geschikte verlengkabel beperkt het risico van een elektrische schok.
- ▶ **Als het gebruik van het elektrische gereedschap in een vochtige omgeving onvermijdelijk is, dient u een aardlekschakelaar te gebruiken.** Het gebruik van een aardlekschakelaar vermindert het risico van een elektrische schok.

Veiligheid van personen

- ▶ **Wees alert, let goed op wat u doet en ga met verstand te werk bij het gebruik van het elektrische gereedschap.** Gebruik geen elektrisch gereedschap, wanneer u moe bent of onder invloed staat van drugs, alcohol of medicijnen. Een moment van onoplettendheid bij het gebruik van het elektrische gereedschap kan tot ernstige verwondingen leiden.
- ▶ **Draag persoonlijke beschermingsmiddelen. Draag altijd een veiligheidsbril.** Het dragen van persoonlijke beschermingsmiddelen zoals een stofmasker, slijpvaste werkschoenen, een veiligheidshelm of gehoorbescherming, afhankelijk van de aard en het gebruik van het elektrische gereedschap, vermindert het risico van verwondingen.
- ▶ **Voorkom per ongeluk inschakelen. Controleer dat het elektrische gereedschap uitgeschakeld is, voordat u de stekker in het stopcontact steekt of de accu aansluit en voordat u het gereedschap oppakt of draagt.** Wanneer u bij het dragen van het elektrische gereedschap uw vinger aan de schakelaar hebt of wanneer u het gereedschap ingeschakeld op de stroomvoorziening aansluit, kan dit tot ongevallen leiden.
- ▶ **Verwijder instelgereedschappen of schroefsleutels, voordat u het elektrische gereedschap inschakelt.** Een instelgereedschap of sleutel in een draaiend deel van het gereedschap kan tot verwondingen leiden.
- ▶ **Voorkom een onevenwichtige lichaamshouding. Zorg ervoor dat u stevig staat en steeds in evenwicht blijft.** Daardoor kunt u het elektrische gereedschap in onverwachte situaties beter onder controle houden.
- ▶ **Draag geschikte kleding. Draag geen loshangende kleding of sieraden. Houd haren en kleding uit de buurt van bewegende delen.** Loshangende kleding, lange haren en sieraden kunnen door bewegende delen worden meegenomen.
- ▶ **Wanneer stofafzuigings- of stofopvangvoorzieningen kunnen worden gemonteerd, dient u zich ervan te verzekeren dat deze zijn aangesloten en juist worden gebruikt.** Het gebruik van een stofafzuiging beperkt het gevaar door stof.
- ▶ **Ondanks het feit dat u eventueel heel goed vertrouwd bent met het gebruik van gereedschappen, moet u ervoor zorgen dat u niet nonchalant wordt en veiligheidsvoorschriften voor het gereedschap gaat negeren.** Een onoplettende handeling kan binnen een fractie van een seconde ernstig letsel veroorzaken.

Zorgvuldige omgang met en zorgvuldig gebruik van elektrische gereedschappen

- ▶ **Overbelast het elektrische gereedschap niet. Gebruik voor uw werkzaamheden het daarvoor bestemde elektrische gereedschap.** Met het passende elektrische gereedschap werkt u beter en veiliger binnen het aangegeven capaciteitsbereik.
- ▶ **Gebruik geen elektrisch gereedschap waarvan de schakelaar defect is.** Elektrisch gereedschap dat niet meer kan worden in- of uitgeschakeld, is gevaarlijk en moet worden gerepareerd.
- ▶ **Trek de stekker uit het stopcontact en/of neem de accu (indien uitneembaar) uit het elektrische gereedschap, voordat u het elektrische gereedschap instelt, accessoires wisselt of het elektrische gereedschap opbergt.** Deze voorzorgsmaatregel voorkomt onbedoeld starten van het elektrische gereedschap.
- ▶ **Bewaar niet-gebruikte elektrische gereedschappen buiten bereik van kinderen. Laat het gereedschap niet gebruiken door personen die er niet mee vertrouwd zijn en deze aanwijzingen niet hebben gelezen.** Elektrische gereedschappen zijn gevaarlijk wanneer deze door onervaren personen worden gebruikt.
- ▶ **Pleeg onderhoud aan elektrische gereedschappen en accessoires. Controleer of bewegende delen van het gereedschap correct functioneren en niet vastklemmen en of onderdelen zodanig gebroken of beschadigd zijn dat de werking van het elektrische gereedschap nadelig wordt beïnvloed. Laat deze beschadigde onderdelen vóór gebruik repareren.** Veel ongevallen hebben hun oorzaak in slecht onderhouden elektrische gereedschappen.
- ▶ **Houd snijdende inzetgereedschappen scherp en schoon.** Zorgvuldig onderhouden snijdende inzetgereedschappen met scherpe snijkanten klemmen minder snel vast en zijn gemakkelijker te geleiden.
- ▶ **Gebruik elektrisch gereedschap, accessoires, inzetgereedschappen en dergelijke volgens deze aanwijzingen. Let daarbij op de arbeidsomstandigheden en de uit te voeren werkzaamheden.** Het gebruik van elektri-

sche gereedschappen voor andere dan de voorziene toepassingen kan tot gevaarlijke situaties leiden.

- ▶ **Houd handgrepen en greepvlakken droog, schoon en vrij van olie en vet.** Gladde handgrepen en greepvlakken verhinderen dat het gereedschap in onverwachte situaties veilig kan worden gehanteerd en bediend.

Service

- ▶ **Laat het elektrische gereedschap alleen repareren door gekwalificeerd en vakkundig personeel en alleen met originele vervangingsonderdelen.** Daarmee wordt gewaarborgd dat de veiligheid van het gereedschap in stand blijft.

Bediening

- ▶ **Grijp nooit in de vultrechter wanneer het gereedschap in werking is. Na het uitschakelen loopt het tuingereedschap nog enkele seconden uit.**
- ▶ Laat kinderen of personen die deze voorschriften niet hebben gelezen het product nooit gebruiken. In uw land gelden eventueel voorschriften ten aanzien van de leeftijd van de bediener. Bewaar het product buiten het bereik van kinderen wanneer het niet wordt gebruikt.
- ▶ Dit product is niet bestemd voor gebruik door personen (inclusief kinderen) met beperkte fysieke, zintuiglijke of geestelijke vermogens of met beperkte ervaring en/of beperkte kennis, tenzij zij onder toezicht staan van een voor hun veiligheid verantwoordelijke persoon of zij van deze persoon instructies ontvangen ten aanzien van het gebruik van het product. Op kinderen moet toezicht worden gehouden om er zeker van te zijn dat ze niet met het product spelen.
- ▶ Vóór het inschakelen moet het tuingereedschap worden gemonteerd volgens het meegeleverde voorschrift.
- ▶ Gebruik voor meer veiligheid een aardlekschakelaar (RCD) met een foutstroom van maximaal 30 mA. Controleer de aardlekschakelaar altijd vóór het gebruik.
- ▶ Gebruik uitsluitend een voor gebruik buitenshuis toegelaten verlengkabel met spatwaterbescherming.
- ▶ Raak stekker en stopcontact niet met natte handen aan.
- ▶ Rijdt niet over de aansluitkabel of de verlengkabel, klem deze niet vast en trek er niet aan. De kabel kan anders beschadigd raken. Bescherm de kabel tegen hitte, olie en scherpe randen.
- ▶ Tijdens het gebruik mogen zich binnen een straal van 3 meter geen andere personen of dieren ophouden. De bediener is in de werkomgeving verantwoordelijk ten opzichte van anderen.
- ▶ Bosch kan alleen een juiste werking van het tuingereedschap waarborgen wanneer uitsluitend origineel toebehoren wordt gebruikt.
- ▶ Maak uzelf vertrouwd met de gebruiksaanwijzing voordat u probeert met het tuingereedschap te werken.
- ▶ Draag geen loshangende kleding, kledingstukken met loshangende koordjes of een stropdas.

- ▶ Gebruik het tuingereedschap op een vrije plaats (bijvoorbeeld niet te dicht bij een muur of andere vaststaande voorwerpen) met een vaste en egale ondergrond.
- ▶ Gebruik het tuingereedschap niet op een ondergrond met tegels of grind. Het uitgeworpen materiaal kan verwondingen veroorzaken.
- ▶ Controleer vóór de ingebruikneming of alle schroeven, moeren en andere bevestigingsdelen stevig vastzitten en de beschermingsvoorzieningen en afschermingen juist zijn aangebracht. Vervang beschadigde of onleesbare plaatjes met waarschuwingen of voorschriften.
- ▶ Controleer vóór het starten of de vultrechter vrij is.
- ▶ Houd uw gezicht en lichaam op voldoende afstand tot de vultrechter.
- ▶ Zorg ervoor dat uw handen, andere lichaamsdelen of kledingstukken niet in de buurt van de vultrechter, de afvoeropening of bewegende delen kunnen komen.
- ▶ Zorg er altijd voor dat u in evenwicht blijft en stevig staat. Buig niet te ver voorover. Ga tijdens het vullen niet hoger staan dan de voet van het tuingereedschap.
- ▶ Houd afstand tot de afvoerzone terwijl u met het tuingereedschap werkt.
- ▶ Let er uiterst zorgvuldig op dat u bij het invoeren van materiaal in het tuingereedschap geen metaaldelen, stenen, flessen, blikjes of andere dergelijke voorwerpen mee invoert.

Als het hakselmes een voorwerp raakt of als het tuingereedschap begint te trillen en ongewone geluiden begint te maken, dient u het tuingereedschap onmiddellijk uit te schakelen om het hakselmes stop te zetten. Trek de stekker uit het stopcontact en ga als volgt te werk:

- Controleer de schade.
- Vervang alle beschadigde delen of repareer deze.
- Controleer of er delen los zitten en draai deze indien nodig vast.
- ▶ Probeer niet het tuingereedschap te repareren, tenzij u de daarvoor vereiste opleiding bezit.
- ▶ Let erop dat het verwerkte materiaal zich niet in de afvoerzone ophoopt. Hierdoor wordt het transport belemmerd en kan terugslag in de vultrechter optreden.
- ▶ Als het tuingereedschap verstopt raakt, schakelt u het uit en wacht u tot het hakselmes stopt. Trek de stekker uit het stopcontact voordat u hakselmateriaal uit het tuingereedschap verwijdert.
- ▶ Controleer of afdekkingen en veiligheidsvoorzieningen niet beschadigd zijn en juist zijn aangebracht. Voer voor het gebruik eventueel noodzakelijke onderhouds- of reparatiewerkzaamheden uit.
- ▶ Probeer niet het toerental van de motor te veranderen. Neem contact op met de klantenservice van Bosch als zich een probleem voordoet.
- ▶ Houd de ventilatieopeningen vrij van resten of ander materiaal ter voorkoming van beschadiging van de motor of mogelijke brand.
- ▶ Het tuingereedschap nooit optillen of dragen terwijl de motor loopt.





- ▶ Schakel het tuingereedschap uit, wacht tot het hakselmes stopt en trek de stekker uit het stopcontact, telkens wanneer u de werkomgeving verlaat.
- ▶ Kantel het tuingereedschap niet tijdens het gebruik.
- ▶ Laat het tuingereedschap niet in de regen staan. Bewaar het tuingereedschap uitsluitend op een droge plaats.
- ▶ Gebruik een aggregator met een automatische spanningsregeling ter voorkoming van schade door overspanning.

Onderhoud en opbergen

- ▶ Als het tuingereedschap buiten gebruik wordt gesteld vanwege servicewerkzaamheden, controle, opbergen of het vervangen van toebehoren, dient u het eerst uit te schakelen, de stekker uit het stopcontact te trekken en het tuingereedschap te laten afkoelen. Controleer altijd vóór inspectie- en instelwerkzaamheden of alle bewegende delen stilstaan.
- ▶ Onderhoud het tuingereedschap en houd het schoon.
- ▶ Controleer het tuingereedschap. Versleten of beschadigde delen moeten veiligheidshalve worden vervangen.
- ▶ Zorg ervoor dat vervangingsonderdelen van Bosch afkomstig zijn.
- ▶ Indien een verlengkabel wordt gebruikt, moet deze minimaal voldoen aan de specificaties van de stroomkabel van het tuingereedschap.
- ▶ Controleer de stroomkabels en de verlengkabel regelmatig op beschadiging of tekenen van slijtage. Gebruik het tuingereedschap niet als de kabels beschadigd zijn.
- ▶ Denk er bij het instellen van het hakselmes aan dat de stroomtoevoer naar de motor weliswaar is onderbroken door de gedwongen uitschakeling en de motor niet kan worden ingeschakeld, maar het hakselmes toch kan bewegen wanneer de motor met de hand wordt gedraaid.
- ▶ Probeer in geen geval de gedwongen uitschakeling buiten werking te stellen.

Symbolen

De volgende symbolen zijn van betekenis voor het lezen en begrijpen van de gebruiksaanwijzing. Zorg ervoor dat u de symbolen en hun betekenis herkent. Het juiste begrip van de symbolen helpt u het product goed en veilig te gebruiken.

Symbool	Betekenis
	Bewegingsrichting
	Reacterichting
	Inschakelen
	Uitschakelen
	Toebehoren en vervangingsonderdelen

Product- en vermogensbeschrijving



Lees alle veiligheidsvoorschriften en instructies. Als de veiligheidsvoorschriften en instructies niet worden opgevolgd, kan dit een elektrische schok, brand of ernstig letsel tot gevolg hebben.

Neem de afbeeldingen in het achterste gedeelte van de gebruiksaanwijzing in acht.

Gebruik volgens bestemming

Het tuingereedschap is bedoeld voor het versnipperen van bladrijk, groen tuinafval, zoals heggesnoei. Het is niet geschikt voor zwaar gebruik of voor ander gebruik dan waarvoor het bedoeld is.

Meegeleverd (zie afbeelding B)

Neem het gereedschap voorzichtig uit de verpakking. Controleer of de volgende delen compleet zijn:

- Hakselaar
- Duwstok
- Opvangzak^{a)}
- Wielen
- As voor de wielen
- Frame
- Montageset
- Inbussleutel
- Gebruiksaanwijzing

Neem contact op met uw leverancier wanneer er onderdelen ontbreken of beschadigd zijn.

Het tuingereedschap weegt in volledig gemonteerde toestand ca. **11,9 – 12,1** kg. Vraag indien nodig hulp als u het tuingereedschap uit de verpakking wilt nemen.

Afgebeelde componenten (zie afbeeldingen A–K)

De componenten zijn genummerd zoals op de afbeeldingen van het gereedschap op de pagina's met afbeeldingen.

- (1) Duwstok
- (2) Vastzetknop
- (3) Aan/uit-schakelaar
- (4) Netstekker^{b)}
- (5) Ventilatieopeningen
- (6) Onderstel
- (7) Vultrechter
- (8) Inbussleutel^{a)}
- (9) Opvangzak^{a)}
- (10) Hakselmes
- (11) Afscherming hakselmes

a) **Niet elk afgebeeld en beschreven accessoire is standaard bij de levering inbegrepen. Alle accessoires zijn te vinden in ons accessoireprogramma.**

b) **verschilt per land**

Technische gegevens

Meshakselaar		AXT Rapid 2000	AXT Rapid 2200
Productnummer		3 600 H53 5..	3 600 H53 6..
Stroomverbruik, (P40) ^{A)}	W	2000	2200
Onbelast toerental	min ⁻¹	3650	3650
Max. takdiameter ^{B)}	mm	35	40
Gewicht volgens EPTA-procedure 01:2014	kg	11,9	12,1
Isolatieklasse		□/II	□/II

A) P40 geeft aan dat het tuingereedschap is getest en goedgekeurd voor een cyclische belasting van 40 seconden volledige belasting gevolgd door 60 seconden geen belasting. Het tuingereedschap kan dus continu worden gebruikt, maar met regelmatige onderbrekingen tijdens hoge belastingen. Continue werking met volledige belasting activeert de overbelastingsbeveiliging.

B) Afhankelijk van het soort hakselmateriaal.

De gegevens gelden voor een nominale spanning [U] van 230 V. Bij afwijkende spanningen en in landspecifieke uitvoeringen kunnen deze gegevens variëren.

Informatie over geluid en trillingen

		3 600 H53 5..	3 600 H53 6..
Geluidsemisiewaarden bepaald volgens EN 50434			
Het A-gewogen geluidsniveau van het gereedschap bedraagt kenmerkend:			
– Geluidsdrukniveau	dB(A)	89	89
– Geluidsvermogensniveau	dB(A)	104	104
– Onzekerheid K	dB	= 3,0	= 3,0

De in deze gebruiksaanwijzing vermelde geluidsemisiewaarde is gemeten met een volgens EN genormeerde meetmethode en kan worden gebruikt om elektrische gereedschappen met elkaar te vergelijken. Het is ook geschikt voor een voorlopige inschatting van de geluidsemisie.

De aangegeven geluidsemisiewaarde representeert de voornaamste toepassingen van het elektrische gereedschap. Als het elektrische gereedschap echter wordt gebruikt voor andere toepassingen, met afwijkende inzetgereedschappen of onvoldoende onderhoud, dan kan de geluidsemisiewaarde afwijken. Dit kan de geluidsemisie gedurende de gehele arbeidsperiode duidelijk verhogen.

Voor een nauwkeurige schatting van de geluidsemisies moet ook rekening worden gehouden met de tijd waarin het gereedschap uitgeschakeld is, of waarin het gereedschap wel loopt, maar niet werkelijk wordt gebruikt. Dit kan de geluidsemisies gedurende de gehele arbeidsperiode duidelijk verminderen.

Montage

Voor uw veiligheid

- **Let op! Schakel het elektrische gereedschap uit en trek de netstekker uit het stopcontact voordat u onderhouds- of reinigingswerkzaamheden uitvoert. Hetzelfde geldt als de stroomkabel beschadigd, doorsneden of in de war is.**

Let op de spanning van het stroomnet: De spanning van de stroombron moet overeenkomen met de gegevens op het typeplaatje van het tuingereedschap. Met 230 V aangeduide

tuingereedschappen kunnen ook met 220 V/240 V worden gebruikt.

De stroomkring moet minimaal van de volgende zekering zijn voorzien:

AXT Rapid 2000/AXT Rapid 2200 = 13 A

Een verlengkabel met een te kleine aderdiameter veroorzaakt een duidelijke vermindering van het vermogen van het tuingereedschap. Bij kabels tot een lengte van 25 m is een aderdiameter van minstens $3 \times 1,5 \text{ mm}^2$ vereist. Bij kabels met een lengte van meer dan 25 m moet de aderdiameter minstens $2,5 \text{ mm}^2$ bedragen.



VOORZICHTIG: Verlengkabels die niet volgens de voorschriften zijn, kunnen gevaarlijk zijn.

Verlengkabels, stekkers en contrastekkers moeten waterdicht uitgevoerd en voor gebruik buitenshuis goedgekeurd zijn.

Kabelverbindingen (netstekkers en stopcontacten) moeten droog zijn en mogen niet op de grond liggen.

Voor meer veiligheid gebruikt u een aardlekschakelaar met een foutstroom van maximaal 30 mA. De aardlekschakelaar moet vóór gebruik altijd worden gecontroleerd

Als de aansluitkabel beschadigd is, mag deze alleen door een erkende Bosch-werkplaats worden gerepareerd.

Gebruik alleen verlengkabels, kabels, leidingen en kabeltrommels die voldoen aan EN 61242/IEC 61242 of IEC 60884-2-7 en die van het type H05VVV-F of H05RN-F zijn.

Als kabeltrommels worden gebruikt, moet de kabel volledig afgerold zijn.

Montage en gebruik

Handelingsdoel	Afbeelding	Pagina
Afgebeelde componenten	A	233
Meegeleverd	B	234
Montage wielen en onderstel	C	234
Opvangzak vastmaken en schuif neerleggen	D	235
Verlengkabel aansluiten	E	235
Inschakelen	F	236
Tips voor de werkzaamheden	G	236
Uitschakelen	H	237
Onderhoud van de messen	I	237
Onderhoud, reiniging en opbergen	J	238
Toebehoren kiezen	K	238

Gebruik

Ingebruikneming

- **Plaats het tuingereedschap altijd op een stevige en rechte ondergrond. Kantel of beweeg het tuingereedschap tijdens het gebruik niet.**
- **De motor loopt na het uitschakelen uit!**

Verwijder de aarde van wortelstronken. Voorwerpen van steen, glas, metaal, textiel en kunststof mogen niet in de vultrichter (7) terechtkomen. Anders kan de snijwals (10) beschadigd worden.

De vultrichter (7) moet leeg zijn.

Inschakelen (zie afbeeldingen F en I)

Om de hakselaar te starten, draait u de aan/uit-schakelaar (3) van de stand "OFF" naar de stand "START". Houd de aan/uit-schakelaar (3) ongeveer 2 seconden in de stand "START" en laat hem dan los. De aan/uit-schakelaar (3) zet zichzelf automatisch in de stand "ON". Het tuingereedschap moet starten.

De hakselaar start niet als de aan/uit-schakelaar (3) wordt ingedrukt tijdens het starten. Laat de aan/uit-schakelaar (3) terugveren. Zet de aan/uit-schakelaar (3) terug in de positie "OFF" en begin opnieuw.

Als u de aan/uit-schakelaar (3) te lang in de stand "START" houdt, stopt de hakselaar. Zet de aan/uit-schakelaar (3) terug in de positie "OFF" en begin opnieuw.

Storingen verhelpen

De volgende tabel geeft een overzicht van storingsverschijnselen en hoe u problemen kunt oplossen, mocht uw gereedschap eenmaal niet goed werken. Neem contact op met uw servicewerkplaats wanneer u het probleem niet zelf kunt verhelpen.

Let op! Schakel vóór onderhouds- en reinigingswerkzaamheden het product uit en trek de netstekker uit het stopcontact. Hetzelfde geldt wanneer de stroomkabel beschadigd, doorgesneden of in de war is.

Om veiligheidsredenen start de hakselaar pas als de vergrendelknop (2) van de invoertrechter (7) volledig is vastgedraaid.

Uitschakelen (zie afbeelding H)

Om het tuingereedschap uit te schakelen, draait u de aan/uit-schakelaar (3) linksom naar "OFF". Als alternatief en in noodgevallen drukt u gewoon op de aan/uit-schakelaar (3) (naar binnen). Het tuingereedschap kan pas weer worden gestart nadat u de aan/uit-schakelaar (3) in de stand "OFF" hebt gezet.

Nulspanningsbeveiliging

Het tuingereedschap wordt na het uitvallen van de stroom automatisch uitgeschakeld.

Als de stroom terugkeert, wordt het tuingereedschap niet automatisch weer ingeschakeld.

Beveiliging tegen overbelasting

Overbelasting, bijvoorbeeld door blokkeren van het snijmes, kan na enkele seconden tot stilstand van de hakselaar leiden. Na een korte wachttijd kunt u de hakselaar opnieuw inschakelen. Als de hakselaar opnieuw blokkeert, schakelt u deze uit.

Als de hakselaar opnieuw blokkeert, schakel het tuingereedschap dan uit, trek de stekker uit het stopcontact en verwijder de blokkades. Voortdurende overbelasting en verstopping van de motorventilatiesleuven kunnen ervoor zorgen dat de thermische beveiliging tegen overbelasting van de motor wordt geactiveerd. Reinig het ventilatierooster, schakel de hakselaar uit en laat deze enkele minuten afkoelen. De thermische beveiliging tegen overbelasting van de motor wordt automatisch gereset. De hakselaar start echter pas weer als u de aan/uit-schakelaar weer op "OFF" zet en de startprocedure herhaalt.

Tips voor het hakselen

Afhankelijk van de aard, de leeftijd en de droogte van het hout zijn takken in mindere of meerdere mate moeilijk te hakselen.

Optimale resultaten bereikt u wanneer u takken kort na het snoeien hakselt.

Zacht tuinafval moet in kleine hoeveelheden worden gehakseld, in het bijzonder wanneer het hakselmateriaal nat is. Blokkeringen kunnen worden voorkomen door regelmatig takken te hakselen.

Symptoom	Mogelijke oorzaak	Oplossing
Tuingereedschap loopt niet	Aan/uit-schakelaar werkte niet	Let er bij de ingebruikneming op dat de aan/uit-schakelaar tijdens het draaien niet wordt ingedrukt.
	Vastzetknop is niet volledig vastgedraaid	Breng de vastzetknop voor de invoertrechter op de juiste manier aan
	Netspanning ontbreekt	Controleren en inschakelen
	Stopcontact defect	Gebruik een ander stopcontact
	Verlengkabel beschadigd	Controleer de kabel en vervang deze indien nodig
	Zekering doorgeslagen	Vervang de zekering en schakel het tuingereedschap weer in
	Overbelastingsbeveiliging is geactiveerd	Ga te werk zoals beschreven onder „Overbelastingsbeveiliging“
	Spanningsonregelmatigheden	Ga te werk zoals beschreven onder „Overbelastingsbeveiliging“
	Aan/uit-schakelaar keert terug naar stand „OFF“	Laat de machine afkoelen en ga te werk zoals beschreven bij „Beveiliging tegen overbelasting“
Tuingereedschap loopt met onderbrekingen	Onderspanningsbeveiliging is geactiveerd	Start opnieuw. Controleer of de verlengkabel voldoet aan de eisen in de instructies (onvoldoende kwaliteit van de verlengkabel kan de oorzaak van de storing zijn!) Controleer bij gebruik via een stroomgenerator het vermogen van de stroomgenerator.
	Verlengkabel beschadigd	Controleer de kabel en vervang deze indien nodig
	Interne bekabeling van de machine defect	Neem contact op met de erkende Bosch-klantenservice
	Overbelastingsbeveiliging is geactiveerd	Ga te werk zoals beschreven onder „Overbelastingsbeveiliging“
Slecht hakselresultaat	Aan/uit-schakelaar keert terug naar stand „OFF“	Laat de machine afkoelen en ga te werk zoals beschreven bij „Beveiliging tegen overbelasting“
	Snijmes bot	Draai het snijmes naar de ongebruikte zijde. Vervang het snijmes wanneer beide zijden bot zijn.
	Snijmes vuil	Demonteer en reinig het snijmes. Draai het snijmes indien nodig.
Slijm draait niet	Vultrechter of afvoerschacht geblokkeerd	Gereedschap reinigen en opvangzak leegmaken
	Snijmes geblokkeerd	Maak de blokkering ongedaan
Sterke trillingen of geluiden	Moer of schroef van mes los	Draai de moer of de schroef van het mes vast
	Snijmes beschadigd	Vervang het snijmes
	Gereedschap van binnen beschadigd	Neem contact op met de erkende Bosch-klantenservice

Onderhoud en service

Onderhoud en reiniging

- **Let op! Schakel vóór onderhouds- en reinigingswerkzaamheden het product uit en trek de netstekker uit het stopcontact. Hetzelfde geldt wanneer de stroomkabel beschadigd, doorgesneden of in de war is.**

- **Draag altijd werkhandschoenen wanneer u met het gereedschap werkt, ook tijdens onderhouds- en reinigingswerkzaamheden.**

Controleer het tuingereedschap regelmatig op zichtbare gebreken zoals losse of beschadigde messen, losse verbindingen en versleten of beschadigde delen.

Controleer of afdekkingen en veiligheidsvoorzieningen niet beschadigd en juist aangebracht zijn. Voer vóór het gebruik eventueel noodzakelijke onderhouds- of reparatiewerkzaamheden uit.

Mocht het tuingereedschap ondanks zorgvuldige fabricage- en testmethoden toch defect raken, dient de reparatie te worden uitgevoerd door een erkende klantenservice voor Bosch-tuingereedschappen.

Onderhoud van de messen (zie afbeelding I)

Het snijmes (10) heeft snijkanten aan beide zijden.

Als de snijkanten van het snijmes (10) bot worden, kunt u het snijmes (10) omdraaien.

De schroef van het snijmes kan opnieuw worden gebruikt.

Zorg ervoor dat de schroef goed vastzit na het verwisselen van het snijmes (10). Als beide snijkanten van het snijmes (10) bot zijn, vervangt u het snijmes (10). Een nieuw snijmes (10) is verkrijgbaar als vervangingsonderdeel. Gebruik de meegeleverde nieuwe schroef voor het snijmes.

Klantenservice en gebruikadvies

Onze klantenservice beantwoordt uw vragen over reparatie en onderhoud van uw product en over vervangingsonderdelen. Explosietekeningen en informatie over vervangingsonderdelen vindt u ook op: www.bosch-pt.com

Het Bosch-gebruiksadviesteam helpt u graag bij vragen over onze producten en accessoires.

Vermeld bij vragen en bestellingen van vervangingsonderdelen altijd het uit tien cijfers bestaande productnummer volgens het typeplaatje van het product.

Nederland

Tel.: (076) 579 54 54

Fax: (076) 579 54 94

E-mail: gereedschappen@nl.bosch.com

Meer serviceadressen vindt u onder:

www.bosch-pt.com/serviceaddresses

Afvalverwijdering

Producten, toebehoren en verpakkingen moeten op een voor het milieu verantwoorde wijze worden gerecycled.



Gooi producten niet bij het huisvuil!

Alleen voor landen van de EU:

Volgens de Europese richtlijn 2012/19/EU betreffende elektrische en elektronische oude apparaten en de omzetting van de richtlijn in nationaal recht moeten niet meer bruikbare elektrische gereedschappen apart worden ingezameld en op een voor het milieu verantwoorde wijze worden hergebruikt.

Bij een verkeerde afvoer kunnen afgedankte elektrische en elektronische apparaten vanwege de mogelijke aanwezigheid van gevaarlijke stoffen schadelijke uitwerkingen op het milieu en de gezondheid van mensen hebben.

Dansk

Sikkerhedsinstrukser

Bemærk! Læs efterfølgende instrukser omhyggeligt. Gør dig fortrolig med produktets betjeningsanordninger og korrekte anvendelse. Opbevar betjeningsvejledningen et sikkert sted til senere brug.

Forklaring af symboler på haveredskabet



Generel sikkerhedsadvarsel.



Læs brugsanvisningen.



Sluk for haveredskabet og træk stikket ud af stikdåsen, før dele af haveredskabet afmonteres. Beskadiges eller skæres kablet over under arbejdet, må kablet ikke berøres, i dette tilfælde trækkes stikket ud af stikdåsen med det samme. Brug aldrig redskabet, hvis netkablet er beskadiget.



Bær beskyttelseshandsker, fastsiddende fodtøj og lange bukser.



Pas på - kniven roterer. Stik hverken hånd eller fod ind i åbningen, mens haveredskabet er tændt.



Pas på, at personer i nærheden ikke kommer til skade på grund af fremmedlegemer, der slynges væk.



Advarsel: Hold god afstand til produktet, når det arbejder.



Vent til alle haveredskabsdele er standset helt, før de berøres.



Brug øjen- og høreværn.



Brug ikke produktet, når det regner, og udsæt ikke produktet for regn.

Generelle sikkerhedsanvisninger for el-værktøj

⚠ ADVARSEL Læs alle sikkerhedsadvarsler, instruktioner, illustrationer og specifikationer, som følger med el-værktøjet. I tilfælde af

manglende overholdelse af anvisningerne nedenfor er der risiko for elektrisk stød, brand og/eller alvorlige personskader.

Opbevar alle sikkerhedsinstrukser og anvisninger til senere brug.

Betegnelsen "el-værktøj" i advarslerne refererer til dit (ledningsforbundne) el-værktøj tilsluttet lysnettet eller til batteridrevet (ledningsfrit) el-værktøj.

Sikkerhed på arbejdspladsen

- ▶ **Hold arbejdsområdet rent og godt oplyst.** Rodede eller mørke områder kan medføre ulykker.
- ▶ **Brug ikke el-værktøjet i eksplosionsfarlige omgivelser, hvor der findes brændbare væsker, gasser eller støv.** El-værktøj kan slå gnister, der kan antænde støv eller dampe.
- ▶ **Sørg for, at andre personer og ikke mindst børn holdes væk fra arbejdsområdet, når el-værktøjet er i brug.** Hvis man distraheres, kan man miste kontrollen over maskinen.

Elektrisk sikkerhed

- ▶ **El-værktøjets stik skal passe til kontakten. Stikket må under ingen omstændigheder ændres. Brug ikke adapterstik sammen med jordforbundet el-værktøj.** Uændrede stik, der passer til kontakterne, nedsætter risikoen for elektrisk stød.
- ▶ **Undgå kropskontakt med jordforbundne overflader som f. eks. rør, radiatorer, komfurer og køleskabe.** Hvis din krop er jordforbundet, øges risikoen for elektrisk stød.
- ▶ **El-værktøj må ikke udsættes for regn eller fugt.** Indtrængen af vand i el-værktøj øger risikoen for elektrisk stød.
- ▶ **Brug ikke ledningen til formål, den ikke er beregnet til. Du må aldrig bære el-værktøjet i ledningen, hænge el-værktøjet op i ledningen eller rykke i ledningen for at trække stikket ud af kontakten. Beskyt ledningen mod varme, olie, skarpe kanter eller maskindele, der er i bevægelse.** Beskadede eller indviklede ledninger øger risikoen for elektrisk stød.
- ▶ **Hvis el-værktøjet benyttes i det fri, må der kun benyttes en forlængerledning, der er egnet til udendørs brug.** Brug af forlængerledning til udendørs brug nedsætter risikoen for elektrisk stød.
- ▶ **Hvis det ikke kan undgås at bruge el-værktøjet i fugtige omgivelser, skal der bruges et HFI-relæ.** Brug af et HFI-relæ reducerer risikoen for at få elektrisk stød.

Personlig sikkerhed

- ▶ **Det er vigtigt at være opmærksom og holde øje med, hvad man laver, og bruge el-værktøjet fornuftigt. Brug ikke el-værktøj, hvis du er træt, har indtaget alkohol eller er påvirket af medikamenter eller euforiserende stoffer.** Få sekundær uopmærksomhed ved brug af el-værktøjet kan føre til alvorlige personskader.
- ▶ **Brug personligt beskyttelsesudstyr. Brug altid beskyttelsesbriller.** Brug af sikkerhedsudstyr som f. eks.

støvmaske, skridsikkert fodtøj, beskyttelseshjelm eller høreværn afhængig af maskintype og anvendelse nedsætter risikoen for personskader.

- ▶ **Undgå utilsigtet igangsætning. Kontrollér, at el-værktøjet er slukket, før du tilslutter det til strømtilførslen og/eller batteriet, løfter eller bærer det.** Undgå at bære el-værktøjet med fingeren på afbryderen og sørg for, at el-værktøjet ikke er tændt, når det slutes til nettet, da dette øger risikoen for personskader.
- ▶ **Gør det til en vane altid at fjerne indstillingsværktøj eller skruenøgle, før el-værktøjet startes.** Hvis et stykke værktøj eller en nøgle sidder i en roterende maskindel, er der risiko for personskader.
- ▶ **Undgå en unormal legemssposition. Sørg for at stå sikkert, mens der arbejdes, og kom ikke ud af balance.** Dermed har du bedre muligheder for at kontrollere el-værktøjet, hvis der skulle opstå uventede situationer.
- ▶ **Brug egnet arbejdstøj. Undgå løse beklædningsgenstande eller smykker. Hold hår og tøj væk fra dele, der bevæger sig.** Dele, der er i bevægelse, kan gribe fat i løstsiddende tøj, smykker eller langt hår.
- ▶ **Hvis støvudsugnings- og opsamlingsudstyr kan monteres, er det vigtigt, at dette tilsluttes og benyttes korrekt.** Brug af en støvopsugning kan reducere støvmængden og dermed den fare, der er forbundet med støv.
- ▶ **Selvom du kender værktøjet godt og er vant til at bruge det, skal du alligevel være opmærksom og overholde sikkerhedsanvisningerne.** Et øjeblik uopmærksomhed kan medføre alvorlige personskader.

Omhyggelig omgang med og brug af el-værktøj

- ▶ **Undgå overbelastning af el-værktøjet. Brug altid el-værktøj, der er beregnet til det stykke arbejde, der skal udføres.** Med det passende el-værktøj arbejder man bedst og mest sikkert inden for det angivne effektområde.
- ▶ **Brug ikke el-værktøj, hvis afbryderen er defekt.** El-værktøj, der ikke kan startes eller stoppes, er farligt og skal repareres.
- ▶ **Træk stikket ud af stikkontakten og/eller fjern batteriet, hvis det kan tages af, før el-værktøjet justeres, før skift af tilbehørsdele og før el-værktøjet lægges til opbevaring.** Disse sikkerhedsforanstaltninger forhindrer utilsigtet start af el-værktøjet.
- ▶ **Opbevar ubenyttet el-værktøj uden for børns rækkevidde. Lad aldrig personer, der ikke er fortrolige med el-værktøjet eller ikke har gennemlæst disse instrukser, benytte el-værktøjet.** El-værktøj er farligt, hvis det benyttes af ukyndige personer.
- ▶ **Vedligehold el-værktøj og tilbehørsdele. Kontroller, om bevægelige maskindele fungerer korrekt og ikke sidder fast, og om delene er brækket eller beskadede, således at el-værktøjets funktion påvirkes. Få beskadede dele repareret, inden el-værktøjet tages i brug.** Mange uheld skyldes dårligt vedligeholdt el-værktøj.

- ▶ **Sørg for, at skæreværktøjer er skarpe og rene.** Omhyggeligt vedligeholdte skæreværktøjer med skarpe skærekanter sætter sig ikke så hurtigt fast og er nemmere at føre.
- ▶ **Brug el-værktøj, tilbehør, indsatsværktøj osv. iht. disse instrukser. Tag hensyn til arbejdsforholdene og det arbejde, der skal udføres.** Anvendelse af el-værktøjet til formål, som ligger uden for det fastsatte anvendelsesområde, kan føre til farlige situationer.
- ▶ **Hold håndtag og gribeflader tørre, rene og fri for olie og smørefedt.** Hvis håndtag og gribeflader er glatte, kan værktøjet ikke håndteres og styres sikkert, hvis der sker noget uventet.

Service

- ▶ **Sørg for, at el-værktøj kun reparerer af kvalificerede fagfolk og at der kun benyttes originale reservedele.** Dermed sikres størst mulig maskinsikkerhed.

Betjening

- ▶ **Stik ikke fingrene ind i påfyldningstragten, når produktet er tændt. Haveredskabet kører et par sekunder efter, det er blevet slukket.**
- ▶ Lad aldrig børn eller personer, der ikke har gennemlæst denne betjeningsvejledning, anvende produktet. Lokale regler kan bestemme alderen på den person, som må betjene produktet. Opbevar produktet utilgængeligt for børn, når det ikke er i brug.
- ▶ Dette produkt er ikke egnet til at blive brugt af personer (inkl. børn) med begrænsede fysiske, sensoriske eller psykiske evner eller manglende erfaring og/eller viden, medmindre de overvåges af en sikkerhedsansvarlig person eller modtager instruktioner fra denne person om, hvordan produktet skal håndteres. Børn bør holdes under opsyn for at forhindre, at de leger med produktet.
- ▶ Haveredskabet skal være monteret iht. vedlagte vejledning, før det tændes.
- ▶ For at øge sikkerheden bruges et HFI-relæ (FI) (RCD) med en fejlstrøm på maks. 30 mA. Kontroller altid HFI-relæet (FI) (RCD), før det tages i brug.
- ▶ Benyt kun en stænkvandsbeskyttet forlængerledning, som er tilladt til udeområdet.
- ▶ Tag aldrig fast omkring stik og stikdåse med våde hænder.
- ▶ Kør ikke hen over ledningen eller forlængerledningen, mas dem ikke og træk ikke i dem, da de kan blive beskadiget. Beskyt ledningen mod varme, olie og skarpe kanter.
- ▶ Fremmede personer eller dyr skal under arbejdet opholde sig i en radius på mindst 3 meter væk fra arbejdsområdet. I arbejdsområdet bærer brugeren ansvaret over for tredjemand.
- ▶ Bosch kan kun sikre en korrekt funktion af haveredskabet, hvis der udelukkende benyttes originalt tilbehør.
- ▶ Gør dig fortrolig med betjeningsvejledningen, før du begynder at arbejde med haveredskabet.
- ▶ Undgå løse beklædningsgenstande, hængende tovbælter eller slips.

- ▶ Haveredskabet skal stå frit på lige grund (f.eks. ikke alt for tæt op ad en væg eller andre faststående genstande).
- ▶ Haveredskabet må ikke stilles på en brolagt eller gruset grund. Det udkastede materiale kan føre til kvæstelser.
- ▶ Kontrollér at alle skruer, møtrikker og andre fastgørelsesdele sidder rigtigt, og at beskyttelsesskærme og afskærmninger er placeret korrekt, før haveredskabet tages i brug. Udsift beskadigede eller ulæselige advarsels- og henvisningsskilte.
- ▶ Kontrollér at påfyldningstragten er fri, før haveredskabet startes.
- ▶ Hold ansigt og krop væk fra påfyldningstragten.
- ▶ Hold hænder eller andre legemsdele eller tøj væk fra påfyldningstragten, udkastningsåbningen eller dele, der bevæger sig.
- ▶ Sørg altid for, at haveredskabet står helt lige og sikkert på jorden. Buk dig ikke alt for meget fremover. Stå ikke over haveredskabets fodhøjde under påfyldningen.
- ▶ Hold afstand til udkastningszonen, når haveredskabet kører.

- ▶ Det er meget vigtigt at sørge for, at metaldele, sten, flasker, dåser eller andre fremmedlegemer ikke er blandt det materiale, der skal køre igennem haveredskabet.

Rammer skæremekanismen en fremmed genstand, eller udsender haveredskabet usædvanlig støj eller begynder den at vibrere, slukkes haveredskabet med det samme, så skæreværket stopper. Træk stikket ud af stikdåsen og gør følgende:





- Inspicér skaden.
- Skift alle beskadigede dele eller reparér dem.
- Kontrollér, om dele er løse og spænd dem efter behov.
- ▶ Forsøg ikke selv at reparere haveredskabet, medmindre du har den nødvendige uddannelse.
- ▶ Sørg for at forarbejdede materialer ikke kommer til at sidde fast i udkastningszonen; dette forhindrer transporten og kan føre til tilbageslag i påfyldningstragten.
- ▶ Er haveredskabet tilstoppet, slukkes det; vent til skæreværket stopper. Træk stikket ud af stikdåsen, før du frigør haveredskabet for kompost.
- ▶ Kontrollér, at afdækninger og skærme ikke er beskadigede, og at de er monteret rigtigt. Udfør evt. fornøden vedligeholdelse eller reparationer før brug.
- ▶ Forsøg ikke at ændre motorens hastighed. Kontakt Bosch-kundeservice, hvis der er problemer.
- ▶ Hold udluftningshullerne fri for rester og andre aflejringer, da motoren ellers kan gå i stykker eller endda brænde.
- ▶ Løft eller bær aldrig haveredskabet, når motoren kører.
- ▶ Sluk for haveredskabet; vent til skæreværket stopper og træk altid netstikket ud, før du forlader arbejdsområdet.
- ▶ Forsøg ikke at vippe haveredskabet, når det kører.
- ▶ Udsæt ikke haveredskabet for regn. Opbevar altid haveredskabet et tørt sted.
- ▶ Bruger du en aggregatør, så skal du bruge en med automatisk spændingsregulering for at undgå skader, der skyldes overspænding.

Vedligeholdelse og opbevaring

- ▶ Tages haveredskabet ud af drift, fordi det skal serviceres, kontrolleres, stilles til opbevaring eller fordi tilbehør skal udskiftes, slukkes det, før stikket trækkes ud af stikdåsen og haveredskabet afkøles. Sikre, at alle bevægelige dele står stille, før inspektions- eller justeringsarbejde udføres.
- ▶ Plej haveredskabet og hold det ren.
- ▶ Kontrollér haveredskabet og erstat for en sikkerheds skyld slidte eller beskadigede dele.
- ▶ Sørg for kun at montere reservedele, der er godkendt af Bosch.
- ▶ Benyttes en forlængerledning, må den ikke være svagere end den normale ledning, der benyttes til haveredskabet.
- ▶ Kontrollér forsyningsledningerne og forlængerledningen for beskadigelser eller ældning med regelmæssige mellemrum. Brug ikke haveredskabet, hvis ledningerne er beskadiget.
- ▶ Når skæreværket indstilles, skal du tænke på, at strømtilførslen til motoren godt nok er afbrudt af tvangsfrakoblingen og at motoren ikke kan tændes, men at skæreværket bevæger sig, hvis motoren drejes med hånden.
- ▶ Forsøg under ingen omstændigheder at sætte tvangsfrakoblingen ud af kraft.

Symboler

De efterfølgende symboler er af betydning for at kunne læse og forstå betjeningsvejledningen. Læg mærke til symbolerne og overhold deres betydning. En rigtig forståelse af symbolerne er med til at sikre en god og sikker brug af produktet.

Symbol	Betydning
	Bevægelsesretning
	Reaktionsretning
	Tænding
	Slukning
	Tilbehør/reservedele

Beskrivelse af produkt og ydelse



Læs alle sikkerhedsinstrukser og instrukser. I tilfælde af manglende overholdelse af sikkerhedsinstrukserne og instrukserne er der ri-

siko for elektrisk stød, brand og/eller alvorlige kvæstelser. Vær opmærksom på billederne bag i brugsanvisningen.

Beregnet anvendelse

Haveredskabet er beregnet til at finhakke blade og grønt haveaffald som f.eks. hækkesnit. Det er ikke egnet til at blive udsat for stor belastning, og det må ikke bruges til formål, det ikke er beregnet til.

Leveringsomfang (se billede B)

Tag produktet forsigtigt ud af emballagen. Kontrollér, at delene er fri for mangler:

- Kompostkværn
- Stopper
- Sæk^{a)}
- Hjul
- Aksel til hjulene
- Ramme
- Monteringssæt
- Indvendig sekskantnøgle
- Brugsanvisning

Hvis dele mangler eller er beskadigede, bedes du kontakte den forhandler, hvor du har købt haveredskabet.

Haveredskabet vejer i fuldstændigt samlet tilstand ca. **11,9 - 12,1** kg. Få om nødvendigt hjælp med at fjerne haveredskabet fra emballagen.

Illustrerede komponenter (se billeder A-K)

Nummereringen af de illustrerede komponenter refererer til illustrationen af produktet på de illustrerede sider.

- (1) Stopper
- (2) Låseknap
- (3) Start-stop-kontakt
- (4) Elstik^{b)}
- (5) Ventilationsåbninger
- (6) Kørestativ
- (7) Påfyldningstragt
- (8) Unbrakonøgle^{a)}
- (9) Sæk^{a)}
- (10) Skærekniv
- (11) Skæreværkafdækning

a) **Tilbehør, som er illustreret og beskrevet i betjeningsvejledningen, er ikke indeholdt i standardleveringen. Det fuldstændige tilbehør findes i vores tilbehørsprogram.**

b) **landespecifik**

Tekniske data

Kniv-kompostkværn		AXT Rapid 2000	AXT Rapid 2200
Varenummer		3 600 H53 5..	3 600 H53 6..
Effekt, (P40) ^{A)}	W	2000	2200

Kniv-kompostkværn		AXT Rapid 2000	AXT Rapid 2200
Omdrejningstal, ubelastet	min ⁻¹	3650	3650
Maks. grendiameter ^{B)}	mm	35	40
Vægt svarer til EPTA-Procedure 01:2014	kg	11,9	12,1
Beskyttelsesklasse		□/II	□/II

A) P40 betyder, at haveredskabet er prøvet og godkendt til en cyklisk belastning på 40 sekunder med fuld belastning og herefter 60 sekunder i tomgang. Af den grund kan haveredskabet bruges kontinuerligt, dog med regelmæssige afbrydelser under høj belastning. Under drift med kontinuerlig fuld belastning udløses overbelastningsbeskyttelsen.

B) Afhængigt af kompostens beskaffenhed.

Angivelserne gælder for en nominal spænding [U] på 230 V. Ved afvigende spændinger og i landespecifikke udførelser kan disse angivelser variere.

Støj-/vibrationsinformation

		3 600 H53 5..	3 600 H53 6..
Støjemissionsværdier beregnet iht. EN 50434			
Produktets A-vægtede støjniveau er typisk:			
- Lydtrykniveau	dB(A)	89	89
- Lydeffektniveau	dB(A)	104	104
- Usikkerhed K	dB	= 3,0	= 3,0

Det støjemissionsniveau, der er angivet i nærværende instruktioner, er blevet målt iht. en standardiseret måleproces, og kan bruges til at sammenligne el-værktøjer. Det er også egnet til en foreløbig vurdering af støjemissionen.

Den angivne støjemissionsværdi repræsenterer de væsentlige anvendelser af el-værktøjet. Hvis el-værktøjet dog anvendes til andre formål, med afvigende indsatsværktøj eller utilstrækkelig vedligeholdelse, kan støjemissionsniveauet afvige. Dette kan føre til en betydelig forøgelse af støjemissionen i hele arbejdstidsrummet.

Til en nøjagtig vurdering af støjemissionen bør der også tages højde for de tider, i hvilke værktøjet er slukket eller godt nok kører, men rent faktisk ikke anvendes. Dette kan føre til en betydelig reduktion af støjemissionsniveauet i hele arbejdstidsrummet.

Montering

For din egen sikkerheds skyld

- **Bemærk! Sluk for el-værktøjet og træk stikket ud af stikdåsen, før vedligeholdelses- eller rengøringsarbejde startes. Gør det samme, hvis elledningen er beskadiget, hvis der er blevet skåret i den eller hvis den har viklet sig sammen.**

Overhold netspændingen: Strømkildens spænding skal stemme overens med angivelserne på haveredskabets mærkeplade. Haveredskaber til 230 V kan også tilsluttes 220 V/240 V.

Strømkredsen skal mindst være sikret på følgende måde:

AXT Rapid 2000/AXT Rapid 2200 = 13 A

En forlængerledning med et for lille ledningstværsnit fører til en tydelig reduktion af haveredskabets kapacitet. Ved ledninger med en længde på op til 25 m kræves et ledningstværsnit på mindst 3 x 1,5 mm², ved ledninger med en læng-

de på over 25 m skal ledningstværsnittet være mindst 2,5 mm².



FORSIGTIG: Ikke forskriftsmæssige forlængerledninger kan være farlige. Forlængerledning, stik og kobling skal være vandtætte og de skal være godkendt til udendørs brug.

Kabelforbindelser (elstik og stikdåser) skal være tørre og må ikke ligge på jorden.

For at øge sikkerheden skal du bruge en FI-kontakt (RCD) med en fejlstrøm på maks. 30 mA. Dette fejlstrømsrelæ skal altid kontrolleres, før maskinen anvendes

En beskadiget tilslutningsledning må kun repareres på et autoriseret Bosch værksted.

Brug kun forlængerledninger, kabler, ledninger og kabeltromler, der overholder bestemmelserne i EN 61242/IEC 61242 eller IEC 60884-2-7, og som er af typen H05VVV-F eller H05RN-F.

Anvendes kabeltromler, skal disse være rullet ud.

Montering og drift

Handling	Fig.	Side
Illustrerede komponenter	A	233
Leveringsomfang	B	234
Montering af hjul og understativ	C	234
Sæk hænges i og skubber lægges fra	D	235
Forlængerledning anbringes	E	235
Tænding	F	236
Arbejdsvejledning	G	236
Slukning	H	237
Vedligeholdelse af kniv	I	237

Handling	Fig.	Side
Vedligeholdelse, rengøring og opbevaring	J	238
Valg af tilbehør	K	238

Drift

Ibrugtagning

- **Stil altid haveredskabet fra på en fast, vandret undergrund. Forsøg ikke at vippe eller bevæge haveredskabet, når det kører.**
- **Motoren har et efterløb efter slukning af haveredskabet!**

Befri rodklumper for jord. Fremmedlegemer som f.eks. sten, glas, metal, tekstiler og kunststof må ikke komme ned i påfyldningstragten (7). Ellers kan skæresystemet (10) beskadiges.

Påfyldningstragten (7) skal være tom.

Tænding (se billede F og I)

Kompostkværnen startes ved at flytte start-stop-kontakten (3) fra position „OFF“ til position „START“. Hold start-stop-kontakten (3) i ca. 2 sekunder i „START“ positionen og slip den så. Start-stop-kontakten (3) stilles automatisk på „ON“. Haveredskabet bør starte.

Kompostkværnen starter ikke, hvis start-stop-kontakten (3) trykkes ind under startprocessen. Lad start-stop-kontakten (3) springe tilbage igen. Stil start-stop-kontakten (3) på „OFF“ igen og start igen.

Holdes start-stop-kontakten (3) på „START“ i for lang tid, stopper compostkværnen. Stil start-stop-kontakten (3) på „OFF“ igen og start igen.

Af sikkerhedstekniske grunde starter compostkværnen kun, hvis låseknappen (2) til påfyldningstragten (7) er helt spændt.

Fejlsøgning

I følgende tabel angives de kontroleftersyn og det arbejde, som kan udføres, hvis maskinen ikke fungerer rigtigt. Hvis du ikke kan finde/løse problemet hermed, bedes du kontakte serviceforhandleren.

Pas på! Sluk for produktet og træk netstikket ud, før det vedligeholdes eller rengøres. Gør det samme, når strømkablet er beskadiget, hvis der er blevet skåret i kablet, eller hvis kablet har viklet sig sammen.

Symptom	Mulig årsag	Afhjælpning
Haveredskab kører ikke	Start-stop-kontakt fungerer ikke	Sørg under ibrugtagningen for, at tænd-/sluk-kontakten ikke trykkes ind under drejningen.
	Låseknop var ikke spændt helt	Monter låseknop til påfyldningstragt rigtigt
	Strøm er afbrudt	Kontroller og tænd for strømmen
	Stikkontakt er defekt	Prøv en anden stikkontakt
	Forlængerledning er beskadiget	Kontroller ledning og skift den efter behov
	Defekt/sprunget sikring	Skift sikring/tænd herefter for haveredskab igen
	Overbelastningsbeskyttelse er aktiveret	Gør som beskrevet under 'Overbelastningsbeskyttelse'

Slukning (se billede H)

Haveredskabet slukkes ved at dreje start-stop-kontakten (3) til venstre hen på „OFF“. Som alternativ og i nødstilfælde trykkes på start-stop-kontakten (3) (indad). Haveredskabet kan først startes igen, når start-stop-kontakten (3) er drejet hen på „OFF“.

Elektrisk beskyttelse mod genindkobling

Haveredskabet slukkes efter et netsvigt.

Aktiveres energiforsyningen, kan haveredskabet ikke tændes automatisk igen.

Overbelastningsbeskyttelse

Overbelastning (f.eks. fordi kniven er blokeret) kan medføre, at kompostkværnen stopper i løbet af få sekunder. Vent et lille stykke tid og tænd så kompostkværnen igen. Blokerer kompostkværnen igen, slukkes den.

Blokerer kompostkværnen igen, sluk da haveredskabet, træk stikket ud og fjern blokeringerne. Varig overbelastning og tilstopning af motorens ventilationsåbninger kan medføre, at den termiske motor-overbelastningsbeskyttelse udløser. Rengør ventilationsgitteret og sluk kompostkværnen i nogle minutter, så den kan afkøle. Den termiske motor-overbelastningsbeskyttelse tilbageslides automatisk. Kompostkværnen starter dog først igen, når start-stop-kontakten er drejet tilbage på „OFF“, og starten gentages.

Arbejdshenvisninger

Afhængigt af træets type, alder og tørhedsgrad er grene mere eller mindre vanskelige at småhakke.

Det bedste resultat opnås ved at køre friske grene igennem kværnen, så snart de er klippet af.

Blødt haveaffald bør småhakkes i små mængder, især hvis kompostmængden er våd. Blokeringer kan undgås ved at småhakke grene med regelmæssige mellemrum.

Symptom	Mulig årsag	Afhjælpning
	Strømforsyning svinger	Gør som beskrevet under 'Overbelastningsbeskyttelse'
	Start-stop-kontakt springer tilbage til „OFF“	Lad maskine køle af og følg beskrivelse under "Overbelastningsbeskyttelse"
	Underspændingsbeskyttelse er udløst	Gennemfør en nystart. Kontrollér, om forlængerledningen overholder kravene i instruktionerne (er forlængerledningen ikke af god kvalitet, kan dette være årsagen til fejlen!). Kontrollér generatorens ydelse, hvis der bruges en generator.
Haveredskab kører i intervaller	Forlængerledning er beskadiget	Kontroller ledning og skift den efter behov
	Værktøjets indvendige ledninger er beskadiget	Kontakt et autoriseret Bosch-serviceværksted
	Overbelastningsbeskyttelse er aktiveret	Gør som beskrevet under 'Overbelastningsbeskyttelse'
	Start-stop-kontakt springer tilbage til „OFF“	Lad maskinen køle af og følg beskrivelsen under "Overbelastningsbeskyttelse"
Dårlig snitdydelse	Kniv er uskarp	Drej skærekniven om på den ubrugte side. Erstat skærekniven, når begge sider er uskarpe.
	Kniv snavset	Afmonter og rengør skærekniven. Drej skærekniven efter behov.
	Påfyldningstragt eller udkastningsåbning er blokeret	Rengør maskine og tøm sæk
Kniv roterer ikke	Kniv er blokeret	Løsn blokering
	Knivmøtrikken/-skruen er løs	Spænd knivmøtrikken/-skruen
For stor vibration/støj	Knivmøtrikken/-skruen er løs	Spænd knivmøtrikken/-skruen
	Kniv er beskadiget	Udskift kniv
	Maskine er beskadiget indeni	Kontakt et autoriseret Bosch-serviceværksted

Vedligeholdelse og service

Vedligeholdelse og rengøring

- **Bemærk! Sluk for produktet og træk netstikket ud, før det vedligeholdes eller rengøres. Gør det samme, når strømkablet er beskadiget, hvis der er blevet skåret i kablet, eller hvis kablet har viklet sig sammen.**
- **Brug altid beskyttelseshandsker, når du arbejder med produktet eller gennemfører vedligeholdelses-/rengøringsarbejde.**

Kontrollér haveredskabet jævnligt for synlige mangler som f.eks. løse eller beskadigede knive, løse forbindelser og slidte eller beskadigede dele.

Kontrollér, at afdækninger og skærme ikke er beskadigede, og at de er monteret rigtigt. Udfør evt. fornøden vedligeholdelse eller reparationer før brug.

Skulle haveredskabet trods omhyggelig fabrikation og kontrol alligevel holde op med at fungere, skal reparationen udføres af et autoriseret servicecenter for Bosch haveredskaber.

Vedligeholdelse af kniv (se billede I)

Kniven (10) har en snitkant på begge sider.

Bliver skæreknivens (10) snitkanter uskarpe, kan skærekniven (10) vendes.

Skæreknivens skrue kan bruges igen.

Sikr, at skruen spændes meget fast, når skærekniven (10) er skiftet. Er begge sider på skærekniven (10) uskarpe, udskiftes skærekniven (10). En ny skærekniv (10) fås som reservedel. Brug den nye skæreknivskrue, der følger med.

Kundeservice og anvendelsesrådgivning

Kundeservice besvarer dine spørgsmål vedr. reparation og vedligeholdelse af dit produkt samt reservedele. Eksplosionstegninger og oplysninger om reservedele finder du også på: www.bosch-pt.com

Bosch-anvendelsesrådgivningsteamet hjælper dig gerne, hvis du har spørgsmål til produkter og tilbehørsdele.

Produktets 10-cifrede typenummer (se typeskilt) skal altid angives ved forespørgsler og bestilling af reservedele.

Dansk

Bosch Service Center

Telegrafvej 3

2750 Ballerup

På www.bosch-pt.dk kan der online bestilles reservedele eller oprettes en reparations ordre.

Tlf. Service Center: 44898855

Fax: 44898755

E-Mail: vaerktoej@dk.bosch.com

Du finder adresser til andre værksteder på:

www.bosch-pt.com/serviceaddresses

Bortskaffelse

Produkter, tilbehør og emballage skal genbruges på en miljøvenlig måde.



Smid ikke produkterne ud sammen med det almindelige husholdningsaffald!

Gælder kun i EU-lande:

Iht. det europæiske direktiv 2012/19/EU om affald af elektrisk og elektronisk udstyr skal kasseret elektrisk udstyr indsamles separat og genbruges iht. gældende miljøforskrifter. Ved forkert bortskaffelse kan elektrisk og elektronisk affald have skadelige virkninger på miljøet og menneskers sundhed på grund af den mulige tilstedeværelse af farlige stoffer.

Svensk

Säkerhetsanvisningar

Observera! Läs noggrant igenom anvisningarna. Gör dig förtrogen med produktens manöverorgan och dess korrekta användning. Förvara driftinstruktionen säkert för senare behov.

Beskrivning av symbolerna på gräsklipparen

Allmän varning för riskmoment.



Läs noga igenom bruksanvisningen.



Före demontering av trädgårdsredskapet, stäng av trädgårdsredskapet och dra stickproppen ur nätuttaget. Om sladden under arbetet skadas eller kapas, berör inte sladden, utan dra genast stickproppen ur nätuttaget. Använd aldrig redskapet med defekt sladd.



Använd alltid skyddshandskar, kraftiga skor och långa byxor.



Se upp för den roterande kniven. För inte in foten eller handen i öppningen på tillkopplat elverktyg.



Se till att personer, som befinner sig i närheten inte skadas av ivägslungade främmande föremål.



Varning: Håll ett betryggande avstånd från produkten när den är igång.



Vänta tills trädgårdsredskapets alla delar stannat fullständigt innan du berör dem.



Använd ögon- och hörselskydd.



Använd inte produkten i regn och utsätt den inte heller för regn.

Allmänna säkerhetsanvisningar för elverktyg**⚠ VARNING**

Läs alla säkerhetsvarningar, instruktioner och specifikationer

som tillhandahålls med detta elverktyg. Fel som uppstår till följd av att instruktionerna nedan inte följts kan orsaka elstöt, brand och/eller allvarliga personskador.

Förvara alla varningar och anvisningar för framtida bruk.

Begreppet Elverktyg hänför sig till nätdrivna elverktyg (med nätsladd) och till batteridrivna elverktyg (sladdlösa).

Arbetsplats säkerhet

- ▶ **Håll ditt arbetsområde rent och väl upplyst.** Ostädade och mörka areor ökar olycksrisken.
- ▶ **Använd inte elverktyget i explosionsfarliga omgivningar när det t.ex. finns brännbara vätskor, gaser eller damm.** Elverktygen alstrar gnistor som kan antända dammet eller gaserna.
- ▶ **Håll under arbetet med elverktyget barn och obehöriga personer på betryggande avstånd.** Om du störs av obehöriga personer kan du förlora kontrollen över elverktyget.

Elektrisk säkerhet

- ▶ **Elverktygets stickpropp måste passa till vägguttaget. Stickproppen får absolut inte förändras. Använd inte adapterkontakter tillsammans med skyddsjordade elverktyg.** Oförändrade stickproppar och passande vägguttag reducerar risken för elstöt.
- ▶ **Undvik kroppskontakt med jordade ytor som t. ex. rör, värmeelement, spisar och kylskåp.** Det finns en större risk för elstöt om din kropp är jordad.
- ▶ **Skydda elverktyg mot regn och väta.** Tränger vatten in i ett elverktyg ökar risken för elstöt.
- ▶ **Missbruka inte nätsladden. Använd inte nätsladden för att bära eller hänga upp elverktyget och inte heller för att dra stickproppen ur vägguttaget.** Skadade eller tillrasslade ledningar ökar risken för elstöt.
- ▶ **När du arbetar med ett elverktyg utomhus använd endast förlängningssladdar som är avsedda för**

utomhusbruk. Om en lämplig förlängningssladd för utomhusbruk används minskar risken för elstöt.

- ▶ **Använd ett felströmsskydd om det inte är möjligt att undvika att elverktyget används i fuktig miljö.** Felströmsskyddet minskar risken för elstöt.

Personsäkerhet

- ▶ **Var uppmärksam, kontrollera vad du gör och använd elverktyget med förnuft. Använd inte ett elverktyg när du är trött eller om du är påverkad av droger, alkohol eller mediciner.** Under användning av elverktyg kan även en kort uppmärksamhet leda till allvarliga kroppsskador.
- ▶ **Använd personlig skyddsutrustning. Använd alltid skyddsglasögon.** Användning av personlig skyddsutrustning, som t. ex. dammfiltermask, halkfria säkerhetsskor, skyddshjälm och hörselskydd, som är anpassade för användningsområdet, reducerar risken för kroppsskada.
- ▶ **Undvik oavsiktlig igångsättning. Kontrollera att elverktyget är frånkopplat innan du ansluter stickproppen till vägguttaget och/eller ansluter/tar bort batteriet, tar upp eller bär elverktyget.** Om du bär elverktyget med fingret på strömställaren eller ansluter påkopplat elverktyg till nätströmmen kan olycka uppstå.
- ▶ **Ta bort alla inställningsverktyg och skruvnycklar innan du startar elverktyget.** Ett verktyg eller en nyckel i en roterande komponent kan medföra kroppsskada.
- ▶ **Undvik onormala kroppsställningar. Se till att du alltid står stadigt och håller balansen.** I detta fall kan du lättare kontrollera elverktyget i oväntade situationer.
- ▶ **Bär lämpliga arbetskläder. Bär inte löst hängande kläder eller smycken. Håll håret och kläderna borta från rörliga delar.** Löst hängande kläder, långt hår och smycken kan dras in av roterande delar.
- ▶ **När elverktyg används med dammsugnings- och uppsamlingsutrustning, se till att dessa är rätt monterade och används på korrekt sätt.** Användning av dammsugning minskar de risker damm orsakar.
- ▶ **Låt inte vanan att ofta använda verktygen göra att du blir slarvig och ignorerar verktygets säkerhetsprinciper.** En vårdslös åtgärd kan leda till allvarlig personskada inom bråkdelen av en sekund.

Korrekt användning och hantering av elverktyg

- ▶ **Överbelasta inte elverktyget. Använd rätt elverktyg för det jobb du tänker göra.** Med ett lämpligt elverktyg kan du arbeta bättre och säkrare inom angivet effektområde.
- ▶ **Ett elverktyg med defekt strömställare får inte längre användas.** Ett elverktyg som inte kan kopplas in eller ur är farligt och måste repareras.
- ▶ **Dra stickproppen ur vägguttaget och/eller ta bort batteriet, om det kan tas ut ur elverktyget, innan inställningar utförs, tillbehörsdelar byts ut eller elverktyget lagras.** Denna skyddsåtgärd förhindrar oavsiktlig inkoppling av elverktyget.

- ▶ **Förvara elverktygen oåtkomliga för barn. Låt elverktyget inte användas av personer som inte är förtrogna med dess användning eller inte läst denna anvisning.** Elverktygen är farliga om de används av oerfarna personer.
- ▶ **Underhåll elverktyg och tillbehör omsorgsfullt. Kontrollera att rörliga komponenter fungerar felritt och inte kärvar, att komponenter inte brustit eller skadats och kontrollera orsaker som kan leda till att elverktygets funktioner påverkas menligt. Låt skadade delar repareras innan elverktyget tas i bruk.** Många olyckor orsakas av dåligt skötta elverktyg.
- ▶ **Håll skärverktygen skarpa och rena.** Omsorgsfullt skötta skärverktyg med skarpa egg kommer inte så lätt i kläm och går lättare att styra.
- ▶ **Använd elverktyget, tillbehör, insatsverktyg osv. enligt dessa anvisningar. Ta hänsyn till arbetsvillkoren och arbetsmomenten.** Om elverktyget används på ett sätt som det inte är avsett för kan farliga situationer uppstå.
- ▶ **Håll handtag och greppytor torra, rena och fria från olja och fett.** Hala handtag och greppytor ger ingen säker hantering och kontroll över verktyget i oväntade situationer.

Service

- ▶ **Låt endast kvalificerad fackpersonal reparera elverktyget och endast med originalreservdelar.** Detta garanterar att elverktygets säkerhet upprätthålls.

Användning

- ▶ **För inte in händerna i påfyllningstratten när redskapet är igång. Efter frånslag går trädgårdsredskapet ännu några sekunder.**
- ▶ **Låt aldrig barn eller personer som inte är förtrogna med bruksanvisningen använda trädgårdsredskapet.** Nationella föreskrifter begränsar eventuellt tillåten ålder för användning. När produkten inte används ska den förvaras oåtkomlig för barn.
- ▶ **Produkten får inte användas av person (inklusive barn) med begränsad fysisk, sensorisk eller psykisk förmåga och/eller som saknar den erfarenhet och kunskap som krävs för hantering. Undantag görs om personen övervakas av en för hans säkerhet ansvarig person som kan undervisa i redskapets användning. Barn bör övervakas för att säkerställa att de inte leker med produkten.**
- ▶ **Koppla på trädgårdsredskapet först sedan det är fullständigt monterat enligt anvisning.**
- ▶ **För ökad säkerhet använd en FI-jordfelsbrytare (RCD) med en utlösningström på högst 30 mA. Kontrollera FI-jordfelsbrytaren före varje användning.**
- ▶ **Använd för utomhusbruk endast godkänd, spölsäker skarvsladd.**
- ▶ **Berör inte stickproppen eller nätuttaget med våta händer.**

- ▶ Nätsladden eller skarvsladden får inte överköras, komma i kläm eller rivas i, då risk finns för att den skadas. Skydda sladden mot hetta, olja och vassa kanter.
- ▶ Under användningen får inga andra personer eller djur uppehålla sig inom en omkrets på 3 m. Operatören ansvarar för främmande person.
- ▶ Bosch kan endast garantera att trädgårdsredskapet fungerar felfritt om uteslutande originaltillbehör används.
- ▶ Gör dig förtrogen med bruksanvisningen innan du försöker använda trädgårdsredskapet.
- ▶ Bär inte löst hängande kläder, band eller kravatter.
- ▶ Använd trädgårdsredskapet på en öppen plats med stadig och plan mark (t. ex. inte för nära en vägg eller andra fasta föremål).
- ▶ Använd inte trädgårdsredskapet på ett stenlagt underlag eller på grus. Utslungat material kan leda till kroppsskada.
- ▶ Kontrollera före start att alla skruvar, muttrar och andra fästdetaljer sitter stadigt fast och att skyddsutrustning och skärmar är korrekt placerade. Ersätt skadade eller oläsbara varnings- och anvisningsskyltar.
- ▶ Kontrollera före start att påfyllningstratten är tom.
- ▶ Håll ansiktet och kroppen på betryggande avstånd från påfyllningstratten.
- ▶ Se till att händerna eller andra kroppsdelar eller kläderna inte hamnar i påfyllningstratten eller i utkastaröppningen eller nära rörliga delar.
- ▶ Se till att du har stabil jämvikt och står stadigt. Luta inte för långt framåt. Vid påfyllning får inte dina fötter ligga högre än redskapets fot.
- ▶ Håll dig på avstånd till utkastningszonen när du använder trädgårdsredskapet.
- ▶ Granska noggrant att metalledar, stenar, flaskor, plåtburkar eller andra ovidkommande föremål vid påfyllning inte hamnar i trädgårdsredskapet.

Om ett främmande föremål hamnar in mellan knivarna, om trädgårdsredskapet för oljud eller börjar vibrera, slå omedelbart från redskapet så att knivarna stannar. Dra ur stickproppen och gör så här:

- Undersök skadan.
- Byt ut alla skadade delar eller reparera dem.
- Kontrollera att alla delar sitter stadigt fast och dra vid behov åt dem.
- ▶ Försök inte reparera trädgårdsredskapet om du inte har den utbildning som krävs för arbetet.
- ▶ Se till att klippt material inte blockerar utkastarzonen; detta hindrar matningen och kan leda till bakslag i påfyllningstratten.
- ▶ Om trädgårdsredskapet täpps till, slå från och vänta tills knivverket stannat. Dra stickproppen ur nätuttaget innan redskapet rensas från kompostmaterial.
- ▶ Kontrollera att skyddskåporna och skyddsutrustningarna är oskadade och korrekt monterade. Före driftstart ska nödvändiga underhållsåtgärder och reparationer utföras.
- ▶ Försök inte ändra motorns rotationshastighet. Om ett problem uppstår, ta kontakt med Bosch-service.





- ▶ Håll ventilationsöppningarna fria från föroreningar och avlagringar för undvikande av skada på motorn eller möjlig brand.
- ▶ Trädgårdsredskapet får aldrig lyftas upp eller bäras med motorn igång.
- ▶ Slå från trädgårdsredskapet, vänta tills knivverket stannat och dra alltid ur stickproppen när du lämnar arbetsplatsen.
- ▶ Tippa inte trädgårdsredskapet under drift.
- ▶ Utsätt inte trädgårdsredskapet för regn. Förvara redskapet på ett torrt ställe.
- ▶ Om du använder ett aggregat måste det vara försett med automatisk spänningsreglering för att undvika skador som överspänning alstrar.

Service och lagring

- ▶ Om trädgårdsredskapet tas ur drift för servicearbete, kontroll, förvaring eller tillbehörsbyte, slå från redskapet, dra stickproppen ur nätuttaget och låt redskapet svalna. Kontrollera för inspektion, justering eller andra åtgärder att alla rörliga delar står stilla.
- ▶ Underhåll trädgårdsredskapet och håll det rent.
- ▶ Kontrollera trädgårdsredskapet och byt av säkerhetsskäl ut förslitna och skadade delar.
- ▶ Kontrollera att reservdelarna är av Bosch-fabrikat.
- ▶ Om en förlängningssladd används får den inte vara svagare än trädgårdsredskapets nätsladd.
- ▶ Kontrollera försörjningsledningarna och förlängningssladden regelbundet avseende skada och åldring. Använd inte redskapet om sladdarna är skadade.
- ▶ Kom vid inställning av knivverket ihåg att strömmen till motorn är avbruten och att motorn inte kan slås på, men att knivverket ändå kan röra på sig om motorn dras runt för hand.
- ▶ Försök inte kringgå tvångsfrånkopplingen.

Symboler

Symbolerna nedan är viktiga för att kunna läsa och förstå bruksanvisningen. Lägg symbolerna och deras betydelse på minnet. Korrekt tolkning av symbolerna hjälper till att bättre och säkrare använda produkten.

Symbol	Betydelse
	Rörelseriktning
	Reaktionsriktning
	Inkoppling
	Frånkoppling
	Tillbehör/reservdelar

Produkt- och kapacitetsbeskrivning



Läs alla säkerhetsanvisningar och anvisningar. Underlåtenhet att följa säkerhetsanvisningarna och anvisningarna kan leda till elstötar, eldsvåda och/eller svåra personskador.

Observera bilderna i slutet av instruktionsboken.

Ändamålsenlig användning

Trädgårdsredskapet är avsett för sönderdelning av bladartat, grönt trädgårdsavfall som t ex klippt häck. Det lämpar sig inte för användning med hård påfrestning eller för användning det inte är avsett för.

Leveransen omfattar (se bild B)

Plocka försiktigt upp redskapet ur förpackningen och kontrollera att följande delar finns med:

- Kompostkvarn
- Inmatare
- Uppsamlingsäck^{a)}
- Hjul
- Axel för hjulen
- Ram
- Monteringssats
- Sexkantnyckel
- Driftinstruktion

Tekniska data

Knivkompostkvarn		AXT Rapid 2000	AXT Rapid 2200
Produktnummer		3 600 H53 5..	3 600 H53 6..
Upptagen effekt, (P40) ^{A)}		2000	2200
Tomgångsvarvtal	min ⁻¹	3650	3650
Max. grendiameter ^{B)}	mm	35	40
Vikt enligt EPTA-Procedure 01:2014	kg	11,9	12,1
Skyddsklass		□ / II	□ / II

A) P40 betyder att trädgårdsredskapet är granskat och tillåtet för en cyklisk 40 sekunders full belastning och sedan 60 sekunders tomgång. Trädgårdsredskapet kan därför användas kontinuerligt, dock med regelbundna avbrott vid hög belastning. Vid kontinuerlig användning med full belastning löser överbelastningsskyddet ut.

B) Beroende på materialets beskaffenhet.

Uppgifterna gäller för en märkspänning på [U] 230 V. Vid avvikande spänning och för utföranden i vissa länder kan uppgifterna variera.

Buller-/vibrationsdata

		3 600 H53 5..	3 600 H53 6..
Bulleremissionsvärden framtagna enligt EN 50434			
Produktens A-vägda ljudnivå uppnår i typiska fall:			
– Ljudtrycksnivå	dB(A)	89	89
– Ljudeffektnivå	dB(A)	104	104
– Onoggrannhet K	dB	= 3,0	= 3,0

Mätningen av den bullernivå som anges i denna anvisning har utförts enligt en mätmetod som är standardiserad och kan

Om delar saknas eller om de är skadade, ta genast kontakt med återförsäljaren.

Trädgårdsredskapet väger fullständigt monterat ca **11,9 – 12,1** kg. Kalla vid behov på hjälp för att plocka upp trädgårdsredskapet ur förpackningen.

Avbildade komponenter (se bilder A – K)

Numreringen av avbildade komponenter hänvisar till illustration av produkten på grafiksidiorna.

- (1) Inmatare
- (2) Spännvred
- (3) Strömställare
- (4) Stickpropp^{b)}
- (5) Ventilationsöppningar
- (6) Hjulställ
- (7) Påfyllningstratt
- (8) Sexkantnyckel^{a)}
- (9) Uppsamlingsäck^{a)}
- (10) Knivar
- (11) Knivverksskydd

a) **I bruksanvisningen avbildat och beskrivet tillbehör ingår inte i standardleveransen. I vårt tillbehörsprogram beskrivs allt tillbehör som finns.**

b) **landsspecifik**

Den angivna bullernivån representerar den huvudsakliga användningen av elverktyget. Om däremot elverktyget används för andra ändamål, med andra insatsverktyg eller inte underhållits ordentligt kan bullernivån avvika. Härvid kan bullernivån under arbetsperioden öka betydligt.

För en exakt bedömning av bullernivån bör även de tider beaktas när elverktyget är frånkopplat eller är igång, men inte används. Detta reducerar bullerbelastningen för den totala arbetsperioden betydligt.

Montering

För din säkerhet

- **Observera! Före serviceåtgärder eller rengöring stäng av elverktyget och dra stickproppen ur nätuttaget. Detta gäller även om nätsladden skadats, skurits eller är tilltrasslad.**

Kontrollera nätspänningen: Kontrollera att strömkällans spänning överensstämmer med uppgifterna på trädgårdsredskapets typskylt. Elredskap märkta med 230 V kan även anslutas till 220 V/240 V.

Strömkretsen måste säkras med minst:

AXT Rapid 2000/AXT Rapid 2200 = 13A

En förlängningssladd med en för liten ledararea reducerar betydligt trädgårdsredskapets kapacitet. För sladdar upp till 25 m längd krävs en ledararea på minst 3 x 1,5 mm², för sladdar över 25 m längd måste ledararean vara minst 2,5 mm².



SE UPP: Skarvsladdar av annat slag kan innebära fara. Skarvsladden, stickproppen och kontaktdonen måste vara vattentäta och

godkända för användning utomhus.

Sladdkontaktdon (stickproppar och nätuttag) ska vara torra och får inte ligga på marken.

För ökad säkerhet använd en FI-jordfelsbrytare (RCD) med en utlösningssström på högst 30 mA. Denna FI-jordfelsbrytare ska kontrolleras före varje användning

Om anslutningssladden skadats får den repareras endast i en auktoriserad Bosch-verkstad.

Använd endast skarvsladdar, kablar, ledningar och kabelvindor som uppfyller EN 61242/IEC 61242 eller IEC 60884-2-7 villkor och som är av typ H05VVV eller H05RN-F.

När kabelvinda används, ska kabeln vara utrullad.

Montering och drift

Handlingsmål	Bild	Sida
Avbildade komponenter	A	233
Leveransen omfattar	B	234
Montera hjulen och underredet	C	234
Häng upp uppsamlingssäcken och ställ bort skjutdonet	D	235
Anslut skarvsladden	E	235
Inkoppling	F	236

Handlingsmål	Bild	Sida
Arbetsanvisningar	G	236
Frånkoppling	H	237
Underhåll av kniv	I	237
Underhåll, rengöring och lagring	J	238
Välj tillbehör	K	238

Drift

Driftstart

- **Ställ upp trädgårdsredskapet på en fast, vågrät undergrund. Tippa eller förflytta inte trädgårdsredskapet under drift.**
- **Motorn stannar inte genast efter frånslag!**

Ta bort jorden från rotknölar. Främmande föremål som sten, glas, metall, textilier och plast får inte hamna i påfyllningstratten (7). I annat fall kan skärsystemet (10) skadas.

Påfyllningstratten (7) måste vara tom.

Inkoppling (se bild F och I)

Starta kompostkvarnen genom att vrida strömställaren (3) från "OFF" till "START". Håll strömställaren (3) ca. 2 sekunder i "START" läget och släpp den sedan.

Strömställaren (3) ställer sig automatiskt i läget "ON".

Trädgårdsredskapet bör starta.

Kompostkvarnen startar inte om strömställaren (3) trycks in under startförloppet. Låt strömställaren (3) åter fjädra tillbaka. Startas på nytt strömställaren (3) tillbaka i läge "OFF" och starta på nytt.

Om strömställaren hålls för länge i läget "START", stannar kompostkvarnen. Ställ strömställaren tillbaka i läge "OFF" och starta på nytt.

Av säkerhetsskäl startar kompostkvarnen endast om säkerhetsknappen (2) på uppsamlingsbehållaren (7) är ordentligt åtdragen.

frånkoppling (se bild H)

Koppla från trädgårdsredskapet genom att vrida strömställaren (3) moturs till "OFF". Som alternativ och i nödfall trycker du helt enkelt in strömställaren (3).

Trädgårdsredskapet kan startas på nytt först när strömställaren (3) vridits till läget "OFF".

Skydd mot återstart

Redskapet slås ifrån vid nätavbrott.

När nätströmmen återkommer kopplas inte redskapet automatiskt på.

Överbelastningsskydd

En överbelastning, t.ex. om kniven blockeras, kan leda till att kompostkvarnen stannar inom några sekunder. Efter en kort väntetid kan du starta kompostkvarnen på nytt. Om kompostkvarnen blockerar på nytt skall den kopplas ifrån.

Om kompostkvarnen blockerar på nytt bör trädgårdsredskapet kopplas från, stickproppen dras ur vägguttaget och blockeringen åtgärdas. Permanent överbelastning och tilltäppning av motorns ventilationsöppningar kan leda till att motorns termiska överbelastningsskydd utlöser. Rengör ventilationsgallret och koppla från kompostkvarnen för några minuter, så att den svalnar. Motorns termiska överbelastningsskydd återställer sig automatiskt. Kompostkvarnen startar dock först efter det strömställaren vridits tillbaka till „OFF“ och startförloppet upprepats.

Felsökning

Tabellen nedan anger felsymptom och hur felet kan åtgärdas om elredskapet någon gång skulle krångla. Om du inte med hjälp av anvisningarna lyckas lokalisera och åtgärda problemet, ta kontakt med din serviceverkstad.

Observera! Före serviceåtgärder eller rengöring stäng av produkten och dra ur stickproppen. Detta gäller även om nätsladden skadats, skurits eller är tilltrasslad.

Symptom	Möjlig orsak	Åtgärd
Trädgårdsredskapet fungerar inte	Strömställaren har inte fungerat	Kontrollera vid driftstart, att strömställaren inte trycks ned vid vridningen.
	Spännvredet var inte helt åtdraget	Montera spännvredet för påfyllningstratten korrekt
	Nätspänning saknas	Kontrollera och slå på
	Nätuttaget defekt	Använd ett annat nätuttag
	Skarvsladden har skadats	Kontrollera nätsladden, byt vid behov ut
	Säkringen har löst ut	Byt ut säkringen/koppla därefter in trädgårdsredskapet på nytt
	Överbelastningsskyddet har löst ut	Gå till väga på det sätt som beskrivs i 'Överbelastningsskydd'
	Strömförsörjningen varierar	Gå till väga på det sätt som beskrivs i 'Överbelastningsskydd'
	Strömställaren återgår till läget „OFF“	Låt maskinen svalna och förfar enligt beskrivning för "Överbelastningsskydd"
Unterspänningsskyddet har utlöst	Nystarta. Kontrollera att skarvsladden motsvarar anvisningens fordringar (skarvsladdens otillräckliga kvalitet kan förorsaka felet!). Kontrollera generatorns effekt, vid användning av generator.	
Trädgårdsredskapet går med avbrott	Skarvsladden har skadats	Kontrollera nätsladden, byt vid behov ut
	Elredskapets inre kablar defekta	Ta kontakt med auktoriserad Bosch kundservice
	Överbelastningsskyddet har löst ut	Gå till väga på det sätt som beskrivs i 'Överbelastningsskydd'
Dålig skäreffekt	Strömställaren återgår till läget „OFF“	Låt maskinen svalna och förfar enligt beskrivning i "Överbelastningsskydd"
	Slö skärkniv	Vänd fram skärknivens outnyttjade sida. Byt ut skärkniven när båda sidorna har blivit slöa.
	Förorenad kniv	Demontera och rengör skärkniven. Vänd skärkniven vid behov.
Skärkniven roterar inte	Påfyllningstratten eller utkastarschaktet blockerat	Rengör trädgårdsredskapet och töm uppsamlings säcken
	Blockerad skärkniv	Avlägsna blockeringen

Anvisningar för sönderhackning

Beroende på trämateriallets slag, ålder och torrhet kan det vara mer eller mindre svårt att sönderhacka dem.

Optimalt resultat nås om grenar genast efter kapning sönderhackas.

Mjukt trädgårdsavfall ska sönderhackas i små mängder, speciellt om materialet är vått. Blockeringar kan undvikas genom periodisk sönderdelning av grenar.

Symptom	Möjlig orsak	Åtgärd
Kraftig vibration/buller	Knivmuttern/-skruven lös	Dra fast knivmuttern/-skruven
	Knivmuttern/-skruven lös	Dra fast knivmuttern/-skruven
	Skadad skärkniv	Byt skärkniv
	Trädgårdsredskapets inre är skadat	Ta kontakt med auktoriserad Bosch kundservice

Underhåll och service

Underhåll och rengöring

- **Observera! Före serviceåtgärder eller rengöring stäng av produkten och dra ur stickproppen. Detta gäller även om nätsladden skadats, skurits eller är tilltrasslad.**
- **Använd alltid skyddshandskar när arbeten utförs med trädgårdsredskapet eller vid underhåll/rengöring.**

Kontrollera regelbundet att trädgårdsredskapet inte har synliga fel eller brister såsom skadad kniv, lösa förband och slitna eller skadade delar.

Kontrollera att skyddsutrustningen och skyddskåporna är oskadade och korrekt monterade. Före driftstart ska nödvändiga underhållsåtgärder och reparationer utföras.

Om i trädgårdsredskapet trots exakt tillverkning och sträng kontroll störning skulle uppstå, bör reparation utföras av auktoriserad serviceverkstad för Bosch-trädgårdsredskap.

Knivskötsel (se bild I)

Skärkniven (10) är försedd med skärande kanter på båda sidorna.

När knivens (10) skärkanter blivit trubbiga kan du vända kniven (10).

Skärknivens skruv kan användas på nytt.

Kontrollera, att skruven är hårt åtdragen efter utbyte av skärkniv (10). När skärknivens (10) båda sidor blivit trubbiga bör skärkniven (10) bytas ut. En ny skärkniv (10) finns att få som reservdel. Använd skärknivens i leveransen medföljande nya skruv.

Kundtjänst och applikationsrådgivning

Kundservicen ger svar på frågor beträffande reparation och underhåll av produkter och reservdelar. Explosionsritningar och informationer om reservdelar hittar du också under:

www.bosch-pt.com

Boschs applikationsrådgivnings-team hjälper dig gärna med frågor om våra produkter och tillbehören till dem.

Ange alltid vid förfrågningar och reservdelsbeställningar det 10-siffriga produktnumret som finns på produktens typskylt.

Svenska

Bosch Service Center

Telegrafvej 3

2750 Ballerup

Danmark

Tel.: (08) 7501820 (inom Sverige)

Fax: (011) 187691

Du hittar fler kontaktpgifter till service här:

www.bosch-pt.com/serviceaddresses

Avfallshantering

Produkter, tillbehör och förpackning ska omhändertas på miljövänligt sätt för återvinning.



Släng inte produkter i hushållsavfall!

Endast för EU-länder:

Enligt det europeiska direktivet 2012/19/EU om förbrukade elektriska och elektroniska apparater och dess omsättning i nationell rätt måste obrukbara elverktyg omhändertas separat och på ett miljövänligt sätt lämnas in för återvinning. Vid felaktig avfallshantering kan elektriska och elektroniska apparater orsaka skador på hälsa och miljö på grund av potentiellt farliga ämnen.

Norsk

Sikkerhetsinformasjon

OBS! Les nøye gjennom de følgende anvisninger. Gjør deg kjent med betjeningsелеmentene og den forskriftsmessige bruken av produktet. Ta godt vare på driftsinstruksen til senere bruk.

Forklaring av symbolene på hageredskapet



Generell fareinformasjon.



Les gjennom denne driftsinstruksen.



Før du demonterer deler av hageredskapet, slå av hageredskapet og trekk støpselet straks ut av stikkontakten. Hvis kabelen skades eller kappes i løpet av arbeidet, må den ikke berøres, men støpselet straks trekkes ut av stikkontakten. Bruk aldri hageredskapet med skadet nettkabel.



Bruk alltid beskyttelseshansker, solide sko og lange bukser.



Fare på grunn av roterende kniver. Ikke få hender eller føtter inn i åpningen mens hageredskapet går.



Pass på at eventuelle personer i nærheten ikke skades av fremmedlegemer som slynges bort.



Advarsel: Pass på å holde sikker avstand til produktet mens du arbeider.



Ikke ta på noen av delene på hageredskapet før de er stanset helt.



Bruk øye- og hørselvern.



Ikke bruk produktet i regnvær eller la den stå ute i regnvær.

Generelle sikkerhetsanvisninger for elektroverktøy

⚠ ADVARSEL Les alle sikkerhetsanvisningene, instruksjonene, illustrasjonene og spesifikasjonene som følger med dette elektroverktøyet.

Manglende overholdelse av anvisningene nedenfor kan medføre elektrisk støt, brann og/eller alvorlige personskader.

Ta godt vare på alle advarslene og all informasjonen.

Med begrepet "elektroverktøy" i advarslene menes nettdrevne (med ledning) elektroverktøy eller batteridrevne (uten ledning) elektroverktøy.

Sikkerhet på arbeidsplassen

- ▶ **Sørg for at arbeidsplassen til enhver tid er ryddig og har god belysning.** Rot eller dårlig lys innebærer stor fare for uhell.
- ▶ **Bruk ikke elektroverktøy i eksplosjonsfarlige omgivelser, for eksempel der det finnes brennbare væsker, gasser eller støv.** Elektroverktøy lager gnister som kan antenne støv eller damp.
- ▶ **Hold barn og andre personer unna når et elektroverktøy brukes.** Hvis du blir forstyrret under arbeidet, kan du miste kontrollen over elektroverktøyet.

Elektrisk sikkerhet

- ▶ **Støpselet til elektroverktøyet må passe i stikkontakten. Støpselet må ikke endres på noen måte. Bruk ikke adapterstøpsler sammen med jordede elektroverktøy.** Bruk av støpsler som ikke er forandret på og passende stikkontakter, reduserer risikoen for elektrisk støt.

- ▶ **Unngå kroppskontakt med jordede overflater som rør, radiatorer, komfyrer og kjøleskap.** Det er større fare for elektrisk støt hvis kroppen din er jordet.
- ▶ **Elektroverktøy må ikke utsettes for regn eller fuktighet.** Dersom det kommer vann i et elektroverktøy, øker risikoen for elektriske støt.
- ▶ **Ikke bruk ledningen til andre formål enn den er beregnet for. Bruk aldri ledningen til å bære eller trekke elektroverktøyet eller koble det fra strømforsyningen. Hold ledningen unna varme, olje, skarpe kanter eller deler som beveger seg.** Med skadede eller sammenfiltrede ledninger øker risikoen for elektrisk støt.
- ▶ **Når du arbeider utendørs med et elektroverktøy, må du bruke en skjøteledning som er egnet for utendørs bruk.** Når du bruker en skjøteledning som er egnet for utendørs bruk, reduseres risikoen for elektrisk støt.
- ▶ **Hvis det ikke kan unngås å bruke elektroverktøyet i fuktige omgivelser, må du bruke en jordfeilbryter.** Bruk av en jordfeilbryter reduserer risikoen for elektrisk støt.

Personsikkerhet

- ▶ **Vær oppmerksom, følg med på det du gjør og utvis sunn fornuft når du arbeider med et elektroverktøy. Ikke bruk elektroverktøy når du er trøtt eller er påvirket av alkohol eller andre rusmidler eller medikamenter.** Et øyeblikks uoppmerksomhet ved bruk av elektroverktøyet kan føre til alvorlige personskader.
- ▶ **Bruk personlig verneutstyr. Bruk alltid øyebeskyttelse.** Bruk av egnet personlig sikkerhetsutstyr som støvmaske, sklisikre arbeidssko, hjelm eller hørselvern reduserer risikoen for skader.
- ▶ **Unngå utilsiktet start. Forviss deg om at elektroverktøyet er slått av før du kobler det til strømkilden og/eller batteriet, løfter det opp eller bærer det.** Hvis du holder fingeren på bryteren når du bærer elektroverktøyet eller kobler elektroverktøyet til strømmen i innkoblet tilstand, kan dette føre til uhell.
- ▶ **Fjern innstillingsverktøy eller skrunøkler før du slår på elektroverktøyet.** Et verktøy eller en nøkkel som befinner seg i en roterende verktøydell, kan føre til personskader.
- ▶ **Unngå en unormal kroppsholdning. Sørg for å stå riktig og stødig.** Dermed kan du kontrollere elektroverktøyet bedre i uventede situasjoner.
- ▶ **Bruk egnede klær. Ikke bruk vide klær eller smykker. Hold hår og klær unna deler som beveger seg.** Løstsittende tøy, smykker eller langt hår kan komme inn i deler som beveger seg.
- ▶ **Hvis det kan monteres støvavsugs- og -opsamlingsinnretninger, må du forvise deg om at disse er tilkoblet og brukes riktig.** Bruk av et støvavsug reduserer fare på grunn av støv.
- ▶ **Selv om du begynner å bli vant til å bruke verktøyet, må du ikke bli uoppmerksom og ignorere sikkerhetsreglene for verktøyet.** En uforsiktig handling

kan forårsake alvorlig personskade i løpet av et brøkdels sekund.

Omhyggelig bruk og håndtering av elektroverktøy

► **Ikke overbelast elektroverktøyet. Bruk et elektroverktøy som er beregnet for arbeidsoppgaven.**

Med et passende elektroverktøy arbeider du bedre og sikrere i det angitte effektområdet.

- **Ikke bruk elektroverktøyet hvis av/på-bryteren er defekt.** Et elektroverktøy som ikke lenger kan slås av eller på, er farlig og må repareres.
- **Trekk støpselet ut av strømkilden og/eller fjern batteriet (hvis demonterbart) før du utfører innstillinger på elektroverktøyet, skifter tilbehør eller legger bort maskinen.** Disse tiltakene forhindrer en utilsiktet startung av elektroverktøyet.
- **Elektroverktøy som ikke er i bruk, må oppbevares utilgjengelig for barn. Ikke la personer som ikke er fortrolige med elektroverktøyet eller ikke har lest disse anvisningene bruke verktøyet.** Elektroverktøy er farlige når de brukes av uerfarne personer.
- **Vær nøye med vedlikeholdet av elektroverktøyet og tilbehøret. Kontroller om bevegelige verktøydeler fungerer feilfritt og ikke klemmes fast, og om deler er brukket eller har andre skader som virker inn på elektroverktøyet funksjon. Få reparert elektroverktøyet før det brukes igjen hvis det er skadet.** Dårlig vedlikeholdte elektroverktøy er årsaken til mange uhell.
- **Hold skjæreverktøyene skarpe og rene.** Godt stelte skjæreverktøy med skarpe skjær setter seg ikke så ofte fast og er lettere å føre.
- **Bruk elektroverktøy, tilbehør, verktøy osv. i henhold til disse anvisningene. Ta hensyn til arbeidsforholdene og arbeidet som skal utføres.** Bruk av elektroverktøy til andre formål enn de som er angitt, kan føre til farlige situasjoner.
- **Hold håndtak og gripeflater tørre, rene og uten olje eller fett.** Glatte håndtak og gripeflater hindrer sikker håndtering og styring av verktøyet i uventede situasjoner.

Service

- **Elektroverktøyet må kun repareres av kvalifiserte fagpersoner og bare med originale reservedeler.** Slik opprettholdes verktøyet sikkerhet.

Betjening

- **I løpet av driften må du ikke gripe inn i påfyllingstrakten. Hageredskapet fortsetter å gå i noen sekunder etter utkobling.**
- La aldri barn eller personer som ikke er kjent med disse instruksene få lov til å bruke produktet. Nasjonale forskrifter innskrenker eventuelt alderen på brukeren. Oppbevar produktet utilgjengelig for barn når det ikke er i bruk.
- Dette produktet er ikke beregnet til å brukes av personer (inklusive barn) med innskrenkede fysiske, sensoriske

eller mentale evner eller manglende erfaring eller manglende kunnskaper, hvis de ikke er under oppsyn eller får instruksjoner om bruken av en person som er ansvarlig for deres sikkerhet. Barn må passes på for å sikre at de ikke leker med produktet.

- Før innkoblingen må hageredskapet monteres i henhold til vedlagt instruks.
 - Bruk for å øke sikkerheten en jordfeilbryter (RCD) med en feilstrøm på maksimal 30 mA. Sjekk jordfeilbryteren før hver bruk.
 - Bruk kun en sprutvannbeskyttet skjøteledning som er godkjent til utendørs bruk.
 - Ikke ta på støpsel og stikkontakt med våte hender.
 - Ikke kjør over, press eller dra i strøm- eller skjøteledningen, ellers kan den ta skade. Beskytt ledningen mot varme, olje og skarpe kanter.
 - I løpet av driften må det ikke oppholde seg andre personer eller dyr i en omkrets på 3 m. Brukeren er ansvarlig overfor tredje personer innenfor arbeidsområdet.
 - Bosch kan kun garantere en feilfri funksjon av hageredskapet, hvis det utelukkende brukes originalt tilbehør.
 - Gjør deg kjent med driftsinstruksen før du forsøker å arbeide med hageredskapet.
 - Ikke bruk vide klær, tøy med løse snorer eller slips.
 - Bruk hageredskapet på en fri plass (f.eks. ikke for nær en vegg eller andre faststående gjenstander) med fast jevn undergrunn.
 - Ikke bruk hageredskapet på en brolagt eller gruslagt undergrunn. Det utkastede materialet kan forårsake skader.
 - Før start må du kontrollere om alle skruer, mutre og andre festedeler sitter godt fast og om beskyttelsesinnretninger og skjermer er korrekt plassert. Skift ut skadede eller ikke lesbare advarsels- og henvisningsskilt.
 - Før start må du passe på at påfyllingstrakten er fri.
 - Hold ansikt og kropp godt unna påfyllingstrakten.
 - Unngå at hendene eller andre deler av kroppen eller tøyet kommer inn i påfyllingstrakten eller utkastsjakten, eller at de kommer for nær deler som beveger seg.
 - Sørg alltid for å stå stødig og i balanse. Ikke bøy deg for langt frem. I løpet av påfyllingen må du ikke stå høyere enn hageredskapets fot.
 - Hold deg på avstand til utkastsjonen når du arbeider med hageredskapet.
 - Pass svært godt på at det ikke finnes metalldele, steiner, flasker, bokser eller andre fremmedlegemer i materialet du fyller på.
- Hvis skjæremekanismen støter på fremmedlegemer, hageredskapet lager uvanlige lyder eller begynner å vibrere, må du straks slå av hageredskapet for å stanse skjæreverket. Trekk støpselet ut av stikkontakten og gjør følgende:
- Sjekk skaden.
 - Skift ut alle skadede deler eller reparer disse.





- Sjekk om deler er løse og trekk dem eventuelt fast.
- ▶ Forsøk ikke å reparere hageredskapet, hvis du ikke har den nødvendige utdannelsen.
- ▶ Pass på at bearbeidet materiale ikke hopper seg opp i utkastsonen; dette blokkerer transporten og kan føre til tilbakeslag i påfyllingstrakten.
- ▶ Hvis hageredskapet tettes, må du slå den av og vente til skjæreverket stanser. Trekk støpselet ut av stikkontakten før du fjerner kvernematerialet fra hageredskapet.
- ▶ Sjekk at deksler og beskyttelsesinnretninger ikke er skadet og er plassert riktig. Utfør eventuelle nødvendige vedlikeholds- eller reparasjonsarbeider før bruk.
- ▶ Ikke forsøk å endre motorens turtall. Hvis det oppstår et problem, må du gi beskjed til Bosch kundeservice.
- ▶ Hold ventilasjonsspaltene fri for rester eller andre avleiringer, for å unngå skader på motoren eller en mulig brann.
- ▶ Du må aldri løfte eller bære hageredskapet mens motoren går.
- ▶ Slå av hageredskapet, vent til skjæreverket stanser og trekk ut støpselet når du forlater arbeidsområdet.
- ▶ Ikke vipp hageredskapet i løpet av driften.
- ▶ Ikke utsett hageredskapet for regn. Hageredskapet må kun oppbevares på et tørt sted.
- ▶ Hvis du bruker et aggregat, så en med en automatisk spenningsregulering for å unngå skader som forårsakes av overspenning.

Vedlikehold og lagring

- ▶ Når hageredskapet tas ut av drift på grunn av service, kontroll, oppbevaring eller tilbehørskifte, må det slås av, støpselet trekkes ut av stikkontakten og hageredskapet må avkjøles. Før hver inspeksjon eller justering må du passe på at alle bevegelige deler står stille.
- ▶ Stell hageredskapet og hold det ren.
- ▶ Sjekk hageredskapet og skift for sikkerhets skyld ut slitte eller skadede deler.
- ▶ Pass på at deler som skal skiftes ut er fra Bosch.
- ▶ Hvis det brukes en skjøteledning, må denne ikke være svakere enn strømledningen på hageredskapet.
- ▶ Kontroller tilførselsledningene og skjøteledningen med jevne mellomrom med hensyn til skader eller tegn på aldring. Bruk aldri hageredskapet med skadet ledning.
- ▶ Ved innstilling av skjæreverket må du huske på at strømtilførselen til motoren riktignok er avbrutt av tvangskoplingen og at motoren ikke kan kobles inn, men at skjæreverket likevel kan bevege seg når motoren dreies med hånden.
- ▶ Forsøk aldri å sette tvangskoblingen ut av drift.

Symboler

Nedenstående symboler er viktige for lesing og forståelse av driftsinstruksen. Legg merke til symbolene og deres betydning. En riktig tolkning av symbolene hjelper deg med å bruke produktet på en bedre og sikrere måte.

Symbol	Betydning
	Bevegelsesretning
	Reaksjonsretning
	Innkopling
	Utkopling
	Tilbehør/reservedeler

Produkt- og ytelsesbeskrivelse



Les alle sikkerhetsinformasjoner og instruksur. Feil ved overholdelsen av sikkerhetsinformasjonene og instruksene kan forårsake elektrisk støt, brann og/eller alvorlige skader.

Vær oppmerksom på illustrasjonene i den bakre delen av driftsinstruksen.

Formålmessig bruk

Hageredskapet er bestemt for å kutte opp bladrikt, grønt hageavfall, som f.eks. klippeavfall fra hekker. Det er ikke beregnet til bruk med sterk belastning eller til ikke tiltenkt bruk.

Leveranseomfang (se bilde B)

Ta maskinen forsiktig ut av emballasjen og kontroller om de nedenstående delene er komplett:

- Kompostkvern
- Mater
- Oppsamlingssekk^{a)}
- Hjul
- Aksel for hjulene
- Ramme
- Monteringssett
- Unbrakonøkkel
- Driftsinstruks

Hvis deler mangler eller er skadet, må du henvende deg til forhandleren.

Hageredskapet veier i fullstendig monteret tilstand ca. **11,9 - 12,1** kg. Ved behov må du sørge for hjelp til å løfte hageredskapet ut av emballasjen.

Illustrerte komponenter (se bilder A-K)

Nummereringen av de illustrerte komponentene gjelder for bildet av produktet på illustrasjonssidene.

- (1) Mater
- (2) Låseknapp
- (3) På-/av-bryter
- (4) Strømtøpsele^{b)}

- (5) Ventilasjonsspalter
- (6) Kjørestativ
- (7) Påfyllingstrakt
- (8) Unbrakonøkkel^{a)}
- (9) Oppsamlingssekk^{a)}

- (10) Kniv
- (11) Skjæreverkdelsel

- a) **Illustrert eller beskrevet tilbehør inngår ikke i standardleveransen. Det komplette tilbehøret finner du i vårt tilbehørsprogram.**
- b) **nasjonalt**

Tekniske data

Kompostkvern		AXT Rapid 2000	AXT Rapid 2200
Produktnummer		3 600 H53 5..	3 600 H53 6..
Inngangseffekt, (P40) ^{A)}	W	2000	2200
Tomgangsturtall	min ⁻¹	3650	3650
Maks. kvistdiameter ^{B)}	mm	35	40
Vekt tilsvarende EPTA-Procedure 01:2014	kg	11,9	12,1
Beskyttelsesklasse		□ / II	□ / II

A) P40 viser at hageredskapet er blitt testet og godkjent for en syklisk belastningstype ved 40 sekunders fullast og etterpå 60 sekunders tomgang. Hageredskapet kan derfor brukes kontinuerlig, men med regelmessige pauser ved høy belastning. Ved kontinuerlig drift ved fullast vil overlastvernet bli utløst.

B) Avhengig av tilstanden av kvernematerialet.

Angivelsene gjelder for merkespenning [U] på 230 V. Ved avvikende spenning og på utførelser for bestemte land kan disse angivelsene variere.

Støy-/vibrasjonsinformasjon

		3 600 H53 5..	3 600 H53 6..
Støyemisjonsverdier beregnet iht. EN 50434			
Maskinens typiske A-bedømte støynivå er:			
- Lydtrykknivå	dB(A)	89	89
- Lydeffektnivå	dB(A)	104	104
- Usikkerhet K	dB	= 3,0	= 3,0

Støyutslippsverdien som er angitt i disse anvisningene er målt iht. en standardisert målemetode og kan brukes til sammenligning av elektroverktøy med hverandre. Den egner seg også til en foreløpig estimering av støyutslippet.

Den angitte støyutslippsverdien representerer de hovedsakelige bruksområdene til elektroverktøyet. Men hvis elektroverktøyet brukes til andre formål, med andre innsatsverktøy eller utilstrekkelig vedlikehold, kan støyutslippet avvike fra det som er angitt. Dette kan føre til en betydelig økning av støyutslippet for hele arbeidstidsrommet.

For en nøyaktig vurdering av støyutslippet skal det også tas hensyn til de tidene maskinen er slått av, eller går, men ikke faktisk er i bruk. Dette kan redusere støyutslippet for hele arbeidstidsrommet betraktelig.

Montering

For din egen sikkerhet

- **OBS! Før vedlikeholds- eller rengjøringsarbeider utføres, må du slå av el-verktøyet og trekke støpselet ut av stikkkontakten. Det samme gjelder hvis strømledningen er skadet, kuttet eller floket.**

Ta hensyn til strømspenningen: Spenningen til strømkilden må stemme overens med angivelsene på apparatets typeskilt. Maskiner som er merket med 230 V kan også brukes med 220 V/240 V.

Strømkretsen må minst være sikret på følgende måte:

AXT Rapid 2000/AXT Rapid 2200 = 13 A

En skjøteledning med for lite ledertverrsnitt forårsaker en tydelig redusert ytelsesevne for hageredskapet. På ledninger med en lengde på opptil 25 m er det nødvendig med et ledertverrsnitt på minst 3 x 1,5 mm², på ledninger med en lengde på over 25 m må ledertverrsnittet være minst 2,5 mm².



OBS: Ikke forskriftsmessige skjøteledninger kan være farlige. Skjøteledninger, støpsler og koblinger må være vannrette modeller som er godkjent for utendørs bruk.

Ledningsforbindelser (nettstøpsel og stikkontakter) bør være tørre og ikke ligge på bakken.

Bruk for å øke sikkerheten en jordfeilbryter (RCD) med en feilstrom på maksimal 30 mA. Denne jordfeilbryteren skal kontrolleres før hver bruk

Hvis tilkoblingsledningen er skadet, må den kun repareres av et autorisert Bosch-verksted.

Bruk bare skjøtekabler, kabler, ledninger og kabeltromler som er i samsvar med EN 61242/IEC 61242 eller IEC 60884-2-7 og er av type H05VVV-F eller H05RN-F. Ved bruk av kabeltromler må disse være rullet ut.

Montering og drift

Mål for aktiviteten	Bilde	Side
Illustrerte komponenter	A	233
Leveranseomfang	B	234
Montering hjul og understell	C	234
Hekt inn oppsamlingssekk og legg bort skyver	D	235
Tilkobling av skjøteledningen	E	235
Innkobling	F	236
Arbeidshenvisninger	G	236
Utkobling	H	237
Vedlikehold av kniven	I	237
Vedlikehold, rengjøring og lagring	J	238
Valg av tilbehør	K	238

Drift

Idriftsetting

- **Sett hageredskapet alltid på en fast, vannrett undergrunn. Ikke vipp eller beveg hageredskapet i løpet av driften.**
- **Motoren fortsetter å gå ett øyeblikk etter utkoblingen!**

Fjern jord fra røttene. Fremmedlegemer som stein, glass, metall, tekstiler og kunststoff må ikke komme inn i påfyllingstrakten (7). Ellers kan skjæresystemet (10) skades.

Påfyllingstrakten (7) må være tom.

Innkobling (se bilde F og I)

Vri for start av kompostkvernen på-/av-bryteren (3) fra posisjon "OFF" til posisjon "START". Hold på-/av-bryteren (3) inne i ca. 2 sekunder i "START" posisjonen og slipp den så igjen. På-/av-bryteren (3) flyttes automatisk til posisjon "ON". Hageredskapet skulle starte.

Feilsøking

Den følgende tabellen viser feilsymptomer og hvordan feilene kan utbedres, hvis maskinen en gang ikke skulle arbeide riktig. Hvis du ikke kan lokalisere og fjerne problemet med denne tabellen, må du henvende deg til et serviceverksted.

OBS! Før vedlikeholds- eller rengjøringsarbeider utføres, må du slå av produktet og trekke ut støpselet. Det samme gjelder hvis strømledningen er skadet, kuttet eller floket.

Symptom	Mulig årsak	Avhjelp
Hageredskapet går ikke	På-/av-bryter har ikke virket	Vær ved idriftsettingen oppmerksom på at du ikke trykker på på-/av-bryteren mens du vrir den.

Kompostkvernen vil ikke starte hvis på-/av-bryteren (3) blir trykt inn under starten. La på-/av-bryteren (3) sprette tilbake igjen. Still på-/av-bryteren (3) igjen på posisjon "OFF" og start på nytt.

Hvis du holder på-/av-bryteren (3) for lenge på posisjon "START", stopper kompostkvernen. Still på-/av-bryteren (3) igjen tilbake til posisjon "OFF" og start på nytt.

Av sikkerhetsgrunner vil kompostkvernen bare starte når låseknappen (2) til påfyllingstrakten (7) er trukket helt til.

Utkobling (se bilde H)

For utkobling av hageredskapet, vri på-/av-bryteren (3) mot urviseren på "OFF". Som alternativ og i nødstilfeller, trykk ganske enkelt på-/av-bryteren (3) (innover). Hageredskapet kan først startes igjen når du har vridd på-/av-bryteren (3) til posisjon "OFF".

Beskyttelse mot ny innkobling

Hageredskapet kobles ut etter strømbrudd. Ved aktivering av energitilførselen kan hageredskapet ikke kobles inn igjen automatisk.

Overlastbeskyttelse

Overbelastning, f.eks. ved blokkering av kniven kan etter noen sekunder medføre at kompostkvernen står stille. Etter kort ventetid kan du slå kompostkvernen på igjen. Hvis kompostkvernen blokkerer på nytt, slå den av.

Hvis kompostkvernen blokkerer på nytt, slå av hageredskapet, trekk ut stikkkontakten og fjern blokkeringen. Varig overbelastning og tilstopping av motorens ventilasjonsspalter kan føre til at det termiske overlastvernet blir utløst. Rengjør luftegitteret og slå av kompostkvernen i noen minutter, slik at den kan avkjøles. Det termiske motoroverlastvernet stilles automatisk tilbake. Kompostkvernen starter imidlertid først igjen etter at du har vridd på-/av-bryteren tilbake til "OFF", og gjentar starten.

Informasjoner om kompostkverning

Avhengig av trees type, alder og tørrhet er det mer eller mindre vanskelig å kverne kvister.

Optimale resultater får du når du kverner friske kvister rett etter kuttingen.

Mykt hageavfall skal kvernes i små mengder, spesielt hvis kvernematerialet er vått. Blokkeringer kan unngås med en periodisk kverning av grener.

Symptom	Mulig årsak	Avhjelp
	Låseknapp var ikke trukket helt fast	Monter låseknapp for påfyllingstrakten riktig
	Nettspenning finnes ikke	Sjekk og slå på
	Stikkontakt er defekt	Bruk en annen stikkontakt
	Skjøteledning er skadet	Kontroller kabel, skift den ev. ut
	Sikring er utløst	Skift ut sikringen/slå deretter hageredskapet på igjen
	Overlastvern er utløst	Fremgå som beskrevet ved "Overlastvern"
	Strømforsyning svinger	Fremgå som beskrevet ved "Overlastvern"
	På-/av-bryter går tilbake til posisjon "OFF"	La maskinen avkjøles og fremgå som beskrevet ved "Overlastvern"
	Underspenningsvern er utløst	Utfør en omstart. Sjekk om skjoteledningen er i samsvar med kravene i veiledningene (utilstrekkelig kvalitet av skjoteledningen kan være årsaken til feilen!). Ved drift via strømgenerator, kontroller strømgeneratorens effekt.
Hageredskapet går rykkvis	Skjøteledning er skadet	Kontroller kabel, skift den ev. ut
	Interne kabelforbindelser i maskinen er defekt	Ta kontakt med den autoriserte Bosch kundeservicen
	Overlastvern er utløst	Fremgå som beskrevet ved "Overlastvern"
	På-/av-bryter går tilbake til posisjon "OFF"	La maskinen avkjøles og fremgå som beskrevet ved "Overlastvern"
Dårlig kutteytelse	Kniv sløv	Snu kniven til den ubenyttede siden. Skift ut kniven når begge sider er sløve.
	Kniv skitten	Demonter og rengjør kniven. Snu kniven ved behov.
	Påfyllingstrakt eller utkastsjakt blokkert	Rengjør redskap og tøm oppsamlingssekk
Kniv roterer ikke	Kniv blokkert	Løsne blokkering
	Løs knivmutter/-skruer	Trekk fast knivmutter/-skruer
Sterke vibrasjoner/lyder	Løs knivmutter/-skruer	Trekk fast knivmutter/-skruer
	Kniv skadet	Skift ut kniv
	Redskap skadet innvendig	Ta kontakt med den autoriserte Bosch kundeservicen

Service og vedlikehold

Vedlikehold og rengjøring

- **OBS! Før vedlikeholds- eller rengjøringsarbeider utføres, må du slå av produktet og trekke ut støpselet. Det samme gjelder hvis strømledningen er skadet, kuttet eller floket.**
- **Bruk alltid sikkerhetshansker når du arbeider med redskapet eller vil utføre vedlikeholds-/rengjøringsarbeider.**

Hageredskapet må kontrolleres med jevne mellomrom med hensyn til åpenlyse feil, slik som løse eller skadede kniver, løse forbindelser og slitte eller skadede deler.

Sjekk at deksler og beskyttelsesinnretninger ikke er skadet og er plassert riktig. Utfør eventuelle nødvendige vedlikeholds- eller reparasjonsarbeider før bruk.

Hvis hageredskapet til tross for omhyggelige produksjons- og kontrollmetoder en gang skulle svikte, må reparasjonen utføres av et autorisert serviceverksted for Bosch-hageutstyr.

Vedlikehold av kniven (se bilde 1)

Kniven (**10**) har en snittkant på begge sider.

Når knivens snittkanter (**10**) blir sløve, kan du snu kniven (**10**).

Skruen til kniven kan brukes om igjen.

Sikre at skruen etter at du har skiftet kniven (**10**) blir trukket meget fast til. Når knivens begge sider (**10**) er sløve, skift ut kniven (**10**). En ny kniv (**10**) kan fås som reservedel. Bruk den nye skruen til kniven som leveres med.

Kundeservice og kundeveiledning

Kundeservice hjelper deg ved spørsmål om reparasjon og vedlikehold av produktet ditt og reservedelene. Du finner også sprengskisser og informasjon om reservedeler på www.bosch-pt.com

Boschs kundeveilederteam hjelper deg gjerne hvis du har spørsmål om våre produkter og tilbehør.

Ved alle forespørsler og reservedelsbestillinger må du oppgi det 10-sifrede produktnummeret som er angitt på produktets typeskilt.

Norsk

Robert Bosch AS
Postboks 350
1402 Ski
Tel.: 64 87 89 50
Faks: 64 87 89 55

Du finner adresser til andre verksteder på:

www.bosch-pt.com/serviceaddresses

Deponering

Produkter, tilbehør og emballasje må leveres inn til miljøvennlig gjenvinning.



Produkter må ikke kastes i vanlig husholdningsavfall!

Bare for land i EU:

Jf. det europeiske direktivet 2012/19/EU vedr. gamle elektriske og elektroniske apparater og tilpassingen til nasjonale lover må gammelt elektroverktøy som ikke lenger kan brukes, samles inn og leveres inn til en miljøvennlig resirkulering.

Ikke-forskriftsmessig håndtering av elektrisk og elektronisk avfall kan føre til miljø- og helseskader på grunn av eventuelle farlige stoffer.

Suomi

Turvallisuusohjeita

Huomio! Lue seuraavat ohjeet tarkasti. Tutustu tuotteen käyttöelementteihin ja asianmukaiseen käyttöön. Säilytä käyttöohje huolellisesti myöhempää käyttöä varten.

Ruohonleikkurissa olevien tunnuskuvien selitykset



Yleiset varoitusohjeet.



Lue käyttöohje huolellisesti.



Pysäytä puutarhalaitte ja irrota pistotulppa pistorasiasista ennen osien irrotusta laitteesta. Jos verkkojohto vahingoittuu tai katkeaa työn aikana, johtoa ei saa koskettaa, vaan pistotulppa on välittömästi irrotettava pistorasiasista. Älä koskaan käytä laitetta, jonka verkkojohto on viallinen.



Käytä aina suojakäsineitä, tukevia jalkineita ja pitkälahkeisia housuja.



Pyörivä leikkuuterä muodostaa vaaran. Älä pane kättä tai jalkaa aukkoihin laitteen ollessa käynnissä.



Varmista, että sivulle sinkoutuvat vieraat esineet eivät loukkaa lähellä seisovia ihmisiä.



Varoitus: Pidä turvallinen etäisyys tuotteeseen sen ollessa toiminnassa.



Odota, että puutarhalaitteen kaikki osat ovat pysähtyneet täysin, ennen kuin kosketat niitä.



Käytä silmä- ja kuulonsuojaimia.



Älä käytä tuotetta sateessa, äläkä aseta sitä alttiiksi sateelle.

Yleiset sähkötyökalujen turvaohjeet

VAROITUS Lue kaikki tämän sähkötyökalun mukana toimitetut varoitukset, ohjeet, kuvat ja tekniset tiedot. Alla mainittujen ohjeiden noudattamisen laiminlyönti saattaa aiheuttaa sähköiskun, tulipalon ja/tai vakavan loukkaantumisen.

Säilytä kaikki turvallisuusohjeet ja muut ohjeet tulevaisuutta varten.

Turvallisuusohjeissa käytetty käsite "sähkötyökalu" käsittää verkkokäyttöisiä sähkötyökaluja (verkkojohdolla) ja akkukäyttöisiä sähkötyökaluja (ilman verkkojohtoa).

Työpaikan turvallisuus

► **Pidä työskentelyalue puhtaana ja hyvin valaistuna.**

Työpaikan epäjärjestys tai valaisemattomat työalueet voivat johtaa tapaturmiin.

► **Älä työskentele sähkötyökalulla räjähdyksalttiissa ympäristössä, jossa on palavaa nestettä, kaasua tai pö-**

lyä. Sähkötyökalu muodostaa kipinöitä, jotka saattavat sytyttää pölyn tai höyryn.

- **Pidä lapset ja sivulliset loitolla sähkötyökalua käytettäessäsi.** Voit menettää laitteen hallinnan, jos suuntaat huomiosi muualle.

Sähköturvallisuus

- **Sähkötyökalun pistotulpan tulee sopia pistorasiaan. Pistotulppaa ei saa muuttaa millään tavalla. Älä käytä minkäänlaisia pistorasia-adaptoreita maadoitettujen sähkötyökalujen kanssa.** Alkuperäisessä kunnossa olevat pistotulpat ja sopivat pistorasiat vähentävät sähköiskun vaaraa.
- **Vältä maadoitettujen pintojen, kuten putkien, patteiden, liesien tai jääkaappien koskettamista.** Sähköiskun vaara kasvaa, jos kehoasi on maadoitettu.
- **Älä altista sähkötyökalua sateelle tai kosteudelle.** Veden pääsy sähkötyökalun sisään kasvattaa sähköiskun riskiä.
- **Älä käytä verkkojohtoa väärin. Älä käytä johtoa sähkötyökalun kantamiseen, ripustamiseen tai pistotulpan irrottamiseen pistorasiasta vetämällä. Pidä johto loitolla kuumuudesta, öljystä, terävistä reunoista ja liikkuvista osista.** Vahingoittuneet tai sotkeutuneet johdot kasvattavat sähköiskun vaaraa.
- **Käyttäessäsi sähkötyökalua ulkona käytä ainoastaan ulkokäyttöön soveltuva jatkajohtoa.** Ulkokäyttöön soveltuvan jatkojohdon käyttö pienentää sähköiskun vaaraa.
- **Jos sähkötyökalua on pakko käyttää kosteassa ympäristössä, on käytettävä vikavirtasuojakytkintä.** Vikavirtasuojakytkimen käyttö vähentää sähköiskun vaaraa.

Henkilöturvallisuus

- **Ole valpas, kiinnitä huomiota työskentelyysi ja noudata tervettä järkeä sähkötyökalua käytettäessäsi. Älä käytä mitään sähkötyökalua, jos olet väsynyt tai huumaiden, alkoholin tai lääkkeiden vaikutuksen alaisena.** Hetken tarkkaamattomuus sähkötyökalua käytettäessä saattaa johtaa vakavaan loukkaantumiseen.
- **Käytä henkilökohtaisia suojavarusteita. Käytä aina suojalaseja.** Henkilökohtaisen suojavarustuksen (esim. pölynaamari, luistamattomat turvajalkineet, suojakypärä tai kuulonsuojaimet kulloisenkin tehtävän mukaan) käyttö vähentää loukkaantumisriskiä.
- **Estä tahaton käynnistyminen. Varmista, että käynnistyskytkin on kytketty pois päältä ennen kuin yhdistät työkalun sähköverkkoon ja/tai akkuun, otat työkalun käteen tai kannat sitä.** Jos kannat sähkötyökalua sormi käynnistyskytkimellä tai kytket sähkötyökalun pistotulpan pistorasiaan käynnistyskytkimen ollessa käyntiasennossa, altistat itsesi onnettomuuksille.
- **Poista mahdollinen säätötyökalu tai kiinnitysavain ennen kuin käynnistät sähkötyökalun.** Kiinnitysavain tai säätötyökalu, joka on unohdettu paikalleen sähkötyökalun pyöryvään osaan, saattaa aiheuttaa tapaturman.

- **Vältä kurkottelua. Huolehdi aina tukevasta seisomiasennosta ja tasapainosta.** Näin pystyt paremmin hallitsemaan sähkötyökalun odottamattomissa tilanteissa.
- **Käytä tarkoitukseen soveltuvia vaatteita. Älä käytä löysiä työvaatteita tai koruja. Pidä hiukset ja vaatteet poissa liikkuvien osien ulottuvilta.** Väljät vaatteet, korut ja pitkät hiukset voivat takertua liikkuviin osiin.
- **Jos laitteissa on pölynpoistoliitäntä, varmista, että se on kytketty oikein ja toimii kunnolla.** Pölynpoistojärjestelmän käyttö vähentää pölyn aiheuttamia vaaroja.
- **Työkentele keskittyneesti ja noudata aina turvallisuusmääräyksiä.** Hetkellinenkin huolimattomuus voi aiheuttaa vakavia vammoja.

Sähkötyökalun käyttö ja huolto

- **Älä ylikuormita laitetta. Käytä kyseiseen työhön tarkoitettua sähkötyökalua.** Sopivan tehoisella sähkötyökalulla teet työt paremmin ja turvallisemmin.
- **Älä käytä sähkötyökalua, jota ei voida käynnistää ja pysäyttää käynnistyskytkimestä.** Sähkötyökalu, jota ei voi enää hallita käynnistyskytkimellä, on vaarallinen ja täytyy korjauttaa.
- **Irrota pistotulppa pistorasiasta ja/tai irrota akku (jos irrotettava) sähkötyökalusta, ennen kuin suoritat säätöjä, vaihdat tarvikkeita tai viet sähkötyökalun varastoon.** Nämä varotoimenpiteet estävät sähkötyökalun tahattoman käynnistymisen.
- **Säilytä sähkötyökalut poissa lasten ulottuvilta, kun niitä ei käytetä. Älä anna sellaisten henkilöiden käyttää sähkötyökalua, joilla ei ole tarvittavaa käyttökokemusta tai jotka eivät ole lukeneet tätä käyttöohjetta.** Sähkötyökalut ovat vaarallisia, jos niitä käyttävät kokemattomat henkilöt.
- **Pidä sähkötyökalut ja tarvikkeet hyvässä kunnossa.** Tarkista liikkuvat osat virheellisen kohdistuksen tai jumittumisen varalta. Varmista, ettei sähkötyökalussa ole murtuneita osia tai muita toimintaa haittaavia vikoja. Jos havaitset vikoja, korjauta sähkötyökalu ennen käyttöä. Monet tapaturmat johtuvat huonosti huolletuista sähkötyökaluista.
- **Pidä leikkausterät terävinä ja puhtaina.** Asianmukaisesti huolletut leikkaustyökalut, joiden leikkausreunat ovat teräviä, eivät jumitu herkästi ja niitä on helpompi hallita.
- **Käytä sähkötyökaluja, tarvikkeita, ruuvauskärkiä jne. näiden ohjeiden, käyttöolosuhteiden ja työtehtävän mukaisesti.** Sähkötyökalun määrästenvastainen käyttö saattaa aiheuttaa vaaratilanteita.
- **Pidä kahvat ja kädensijat kuivina ja puhtaina (öljytöminä ja rasvattomina).** Jos kahvat ja kädensijat ovat liukkaita, et pysty yllättävissä tilanteissa ohjaamaan ja hallitsemaan työkalua turvallisesti.

Huolto

- **Anna ainoastaan koulutettujen ammattihenkilöiden korjata sähkötyökalusi ja hyväksy korjauksiin vain al-**

kuperäisiä varaosia. Näin varmistat, että sähkötyökalu säilyy turvallisena.

Käyttö

- ▶ **Älä käytön aikana tartu täyttösuppiloon. Poiskytkennän jälkeen puutarhalaitte käy vielä muutaman sekunnin ajan.**
- ▶ Älä koskaan anna lasten tai henkilöiden, jotka eivät ole tutustuneet näihin ohjeisiin käyttää puutarhalaitetta. Kansalliset säännökset saattavat rajata käyttäjän iän. Säilytä tuote lasten ulottumattomissa, kun sitä ei käytetä.
- ▶ Tätä tuotetta eivät saa käyttää henkilöt (lapset mukaan lukien), joilla on rajalliset fyysiset, aistilliset tai henkiset kyvyt tai puuttuva kokemus ja/tai puuttuva tieto paitsi, jos he ovat turvallisuudesta vastaavan henkilön valvonnassa tai saamassa häneltä ohjeita tuotteen oikeasta käytöstä. Lapsia tulee valvoa ja varmistaa, että he eivät leiki laitteen kanssa.
- ▶ Ennen käynnistämistä puutarhalaitte tulee asentaa oikein ohjeen mukaisesti.
- ▶ Käytä turvallisuuden parantamiseksi FI-vikavirtakytkintä (RCD), jonka vikavirta on korkeintaan 30 mA. Tarkista FI-kytkin ennen jokaista käyttöä.
- ▶ Käytä ainoastaan ulkokäyttöön hyväksytyä roiskevesisuojaattua jatkojohtoa.
- ▶ Älä tartu pistotulppaan tai pistorasiaan märillä käsillä.
- ▶ Verkkojohdon tai jatkojohdon yli ei saa ajaa, niitä ei saa liistää eikä murtaa, koska ne saattavat vahingoittua. Suojaa johto kuumuudelta, öljyltä ja teräviltä reunoilta.
- ▶ Käytön aikana ei ympäristössä 3 m säteellä saa olla muita ihmisiä tai eläimiä. Käyttäjällä on vastuu ulkopuoliseen henkilöön nähden.
- ▶ Bosch voi taata puutarhalaitteen moitteettoman toiminnan ainoastaan, jos käytät yksinomaan alkupeäisiä lisätarvikkeita.
- ▶ Tutustu käyttöohjeeseen, ennen kuin yrität käyttää puutarhalaitetta.
- ▶ Älä käytä löysiä vaatteita, riipuksia tai solmioita.
- ▶ Käytä puutarhalaitetta avoimella paikalla, kovalla tasaisella alustalla, (ei esim. liian lähellä seinää tai muita kiinteitä esineitä).
- ▶ Älä käytä puutarhalaitetta kiveyllä tai soraisella alustalla. Ulos sinkoutuva aines voi aiheuttaa loukkaantumisia.
- ▶ Tarkista ennen käyttöönottoa, että kaikki ruuvit, mutterit ja muut kiinnitysosat ovat hyvin kiristettyjä sekä varolaitteiden ja suojusten oikea sijoitus. Korvaa varoitus- ja ohjekilvet, jotka ovat vaurioituneet tai joita ei pysty lukemaan.
- ▶ Varmista ennen käynnistystä, että täyttösuppilo on vapaa.
- ▶ Pidä kasvat ja keho etäällä täyttösuppilosta.
- ▶ Estä käsien, muitten kehonosien tai vaatteiden joutumista täyttösuppiloon, poistoaukkoon tai lähelle liikkuvia osia.
- ▶ Huolehdi aina tasapainoisesta ja tukevasta seisoma-asennosta. Älä kumarru liian kauas eteen. Älä täytön aikana seiso laitteen jalkaa korkeammalla.

- ▶ Pysy puutarhalaitteen kanssa työskentelyn aikana etäällä poistovyöhykkeestä.

- ▶ Tarkista hyvin huolellisesti, ettei metalliosia, kiviä, pulloja, purkkeja tai muita vieraita esineitä sisälly puutarhalaitteeseen syötettävään ainekseen.

Jos leikkuumeکانismi osuu vieraaseen esineeseen, tai puutarhalaitteesta kuuluu epätavallista ääntä tahi se alkaa täristä, puutarhalaitte on välittömästi sammutettava leikkuukoneiston pysäyttämiseksi. Irrota pistotulppa pistorasiasta ja toimi seuraavasti:

- Tutki vauriot.
- Vaihda tai korjaa kaikki vioittuneet osat.
- Tarkista onko löysiä osia, ja kiristä ne tarvittaessa.
- ▶ Älä koeta korjata puutarhalaitetta, ellei sinulla ole siihen tarvittavaa koulutusta.
- ▶ Varmista, ettei silputtava aines tuki poistovyöhykettä, tämä estää syöttöä ja saattaa johtaa takaiskuun täyttösuppilossa.
- ▶ Jos puutarhalaitte tukkeutuu, tulee se pysäyttää ja odottaa, kunnes leikkuukoneisto pysähtyy. Irrota pistotulppa pistorasiasta, ennen kuin poistat silputtavaa tavaraa laitteesta.
- ▶ Tarkista, että suojukset ja suojalaitteet ovat kunnossa ja oikein asennettuja. Suorita mahdolliset huolto- ja korjaustyöt ennen käyttöä.
- ▶ Älä yritä muuttaa moottorin kierrosnopeuden asetusta. Ota yhteys Bosch-asiakaspalveluun, jos sinulla on ongelmia laitteen kanssa.
- ▶ Pidä tuuletusaukot puhtaina leikkuujäännöksistä ja muista kertymistä, moottorin vaurioitumisen tai mahdollisen tulipalon estämiseksi.
- ▶ Älä koskaan nosta tai kanna puutarhalaitetta moottorin käydessä.
- ▶ Pysäytä puutarhalaitte, odota, kunnes leikkuukoneisto pysähtyy ja irrota pistotulppa pistorasiasta aina, kun poistut työkohteesta.
- ▶ Älä kallista puutarhalaitetta käytön aikana.
- ▶ Älä jätä puutarhalaitetta sateeseen. Säilytä laite vain kuivassa tilassa.
- ▶ Jos käytät aggregaattia, sen tulee olla varustettu auto-maattisella jännitteensäätimellä, ylijännitteen aiheuttamien vaurioiden estämiseksi.

Huolto ja varastointi

- ▶ Kun puutarhalaitte poistetaan käytöstä huollon, tarkistuksen, säilytyksen tai lisätarvikkeen vaihdon takia, pysäytä se, irrota pistotulppa pistorasiasta ja anna puutarhalaitteen jäähtyä. Varmista ennen jokaista tarkistusta tai säätöä yms., että kaikki liikkuvat osat ovat pysähtyneet.
- ▶ Hoida puutarhalaitte ja pidä se puhtaana.
- ▶ Tarkista puutarhalaitte ja vaihda varmuuden vuoksi kaikki loppuun kuluneet tai vaurioituneet osat uusiin.
- ▶ Varmista, että vaihto-osat ovat Bosch-tuotantoa.
- ▶ Jos käytät jatkojohtoa, se ei saa olla puutarhalaitteen verkkojohtoa ohuempi.

- Tarkista säännöllisesti, ettei verkkojohdossa tai jatkojohdossa ole vaurioita tai ikäänymisen merkkejä. Älä käytä laitetta, jos verkkojohto on vaurioitunut.
- Ota leikkuukoneistoa säädettäessä huomioon, että vaikka moottori on pysähtynyt pakkokatkaisun ansiosta, eikä sitä pysty käynnistämään, leikkuukoneisto silti voi liikkua, jos moottoria kierretään käsin.
- Älä missään tapauksessa koeta ohittaa pakkokatkaisua.

Tunnusmerkit

Seuraavat tunnusmerkit ovat tärkeitä käyttöohjeen lukemisessa ja ymmärtämisessä. Paina mieleesi tunnusmerkit ja niiden merkitys. Kun tunnusmerkit muistetaan tulkita oikein, se tehostaa laitteen parempaa ja turvallisempaa käyttöä.

Tunnusmerkki	Merkitys
	Liikesuunta
	Reaktiosuunta
	Käynnistys
	Poiskytkentä
	Lisälaitteet/varaosat

Tuote- ja tehokuvaus



Lue kaikki turvallisuus- ja käyttöohjeet. Turvallisuusohjeiden ja käyttöohjeiden noudattamisen laiminlyönti saattaa johtaa sähköiskuun, tulipaloon ja/tai vakavaan loukkaantumiseen.

Ota huomioon kuvat käyttöohjeen lopussa.

Määrystenmukainen käyttö

Puutarhalaitte on tarkoitettu lehdentapaisen vihreän puutarhajätteen, kuten esim. lehtiattojen leikkuujätteen silppumiseen. Se ei sovellu käytettäväksi suurella kuormituksella tai tarkoituksenvastaisesti.

Tekniset tiedot

Teräsilppuri		AXT Rapid 2000	AXT Rapid 2200
Tuotenumero		3 600 H53 5..	3 600 H53 6..
Tehontarve, (P40) ^{A)}	W	2000	2200
Tyhjäkäyntikierrosluku	min ⁻¹	3650	3650
Oksan suurin läpimitta ^{B)}	mm	35	40
Paino EPTA-Procedure 01:2014 mukaan	kg	11,9	12,1
Suojausluokka		□/II	□/II

A) P40 merkitsee, että puutarhalaitte on testattu ja sallittu jaksottaiseen kuormitustapaan, jossa esiintyy 40 sekunnin täyskuorma ja sitten 60 sekunnin tyhjäkäynti. Puutarhalaitetta voidaan täten käyttää jatkuvasti, kuitenkin pitämällä säännöllisiä taukoja, kun kuormitus on suuri. Jatkuvalla täydellä kuormituksella ylikuormitussuoja laukeaa.

B) Riippuen silputtavan aineksen ominaisuudesta.

Tiedot koskevat 230 V:n nimellisjännitettä [U]. Tästä poikkeavien jännitteiden ja maakohtaisten mallien yhteydessä nämä tiedot voivat vaihdella.

Toimitukseen kuuluu (katso kuva B)

Ota laite varovasti pakkauksestaan ja tarkista, että kaikki seuraavat osat löytyvät:

- Silppuri
- Työnnin
- Keräilypussi^{a)}
- Pyörät
- Pyörien akseli
- Kehikko
- Asennussarja
- Kuusiokoloavain
- Käyttöohje

Jos osia puuttuu tai osat ovat vaurioituneet, tulee sinun kääntä kauppiaasi puoleen.

Puutarhalaitte painaa täydellisesti koottuna noin **11,9 – 12,1 kg**. Pyydä tarvittaessa apua puutarhalaitteen ottamiseen pakkauksesta.

Kuvissa olevat osat (katso kuvat A – K)

Kuvassa olevien osien numerointi viittaa grafiikkasivuissa olevaan tuotteen kuvaan.

- (1) Työnnin
- (2) Lukkonuppi
- (3) Käynnistyskytkin
- (4) Pistotulppa^{b)}
- (5) Tuuletusaukot
- (6) Alusta
- (7) Täyttösuppilo
- (8) Kuusiokoloavain^{a)}
- (9) Keräilypussi^{a)}
- (10) Leikkuuterät
- (11) Leikkuukoneiston suojuus

a) **Kuvassa näkyvä tai tekstissä mainittu lisätarvike ei kuulu vakiovarustukseen. Koko tarvikevalikoiman voit katsoa tarvikekuvastostamme.**

b) **maakohtainen**

Melu-/tärinätiedot

		3 600 H53 5..	3 600 H53 6..
Melupäästöarvot määritetty EN 50434 mukaan			
Laitteen tyypillinen A-painotettu äänen painetaso on:			
- Äänen painetaso	dB(A)	89	89
- Äänen tehotaso	dB(A)	104	104
- Epätarkkuus K	dB	= 3,0	= 3,0

Näissä ohjeissa ilmoitettu meluarvo on mitattu standardoidun mittausmenetelmän mukaan ja sitä voidaan käyttää sähkötyökalujen keskinäiseen vertailuun. Se soveltuu myös melupäästöjen alustavaan arviointiin.

Ilmoitettu melupäästöarvo vastaa sähkötyökalun pääasiallisia käyttötapoja. Melupäästö saattaa kuitenkin poiketa ilmoitetusta arvosta, jos sähkötyökalua käytetään toisiin töihin, muilla käyttötarkoituksilla tai riittämättömästi huollettuna. Tämä saattaa suurentaa koko työskentelyajan melupäästöjä huomattavasti.

Melupäästöjen tarkaksi arvioimiseksi on huomioitava myös ne ajat, jolloin laite on sammutettuna tai tyhjäkäynnillä. Tämä voi vähentää huomattavasti koko työskentelyajan melupäästöjä.

Asennus

Turvallisuussyistä

- **Huomio! Pysäytä sähkötyökalu ja irrota pistotulppa pistorasialta ennen huoltosäätö- ja puhdistustöitä. Sama sääntö pätee, jos verkkojohto on vaurioitunut, katkennut tai sotkeutunut.**

Varmista verkkojännite: Virtalähteen jännitteen tulee vastata puutarhalaitteen tyyppikilvessä olevia tietoja. 230 V merkittyjä sähkölaitteita voidaan käyttää myös 220 V/240 V verkoissa.

Virtapiiri tulee suojata vähintään:

AXT Rapid 2000/AXT Rapid 2200 = 13 A

Jatkojohto, jonka poikkileikkauspinta on liian pieni, aiheuttaa puutarhalaitteessa huomattavan suorituskyvyn heikkene-
misen. Jatkojohdoissa 25 m pituuteen asti tarvitaan vähintään 3 x 1,5 mm² poikkileikkauspinta, yli 25 m pituisissa johdoissa, tulee poikkileikkauksinnan olla vähintään 2,5 mm².



VAROITUS: Säätöjenvastaiset jatkojohdot saattavat olla vaarallisia. Jatkojohdon, pistotulpan ja liittimen tulee olla vesitiiviitä ulkokäyttöön hyväksytyä mallia.

Johdon liitoskohtien (pistotulpat ja pistorasiat) tulee olla kuivat eivätkä ne saa maata maassa.

Käytä turvallisuuden parantamiseksi FI-kytkintä (RCD), jonka vikavirta on korkeintaan 30 mA. Tämä FI-kytkin tulisi tarkistaa ennen jokaista käyttöä

Jos liitäntäjohto on vahingoittunut, sen saa korjata vain Bosch-sopimushuolto.

Käytä ainoastaan jatkojohtoja, kaapeleita, johtoja tai kaapelikeloja, jotka vastaavat standardeja EN 61242/IEC 61242 oder IEC 60884-2-7 ja ovat tyyppiä H05VVV-F tai H05RN-F. Kaapelikelaa käytettäessä tulee sen olla kokonaan aukirullattu.

Asennus ja käyttö

Tehtävä	Kuva	Sivu
Kuvassa olevat osat	A	233
Vakiovarusteet	B	234
Pyörinen ja telineen asennus	C	234
Keräilypussin ripustus ja työntimen poistaminen	D	235
Jatkojohdon liitäntä	E	235
Käynnistys	F	236
Työskentelyohjeita	G	236
Poiskytkentä	H	237
Teränhoito	I	237
Huolto, puhdistus ja varastointi	J	238
Lisälaitteen valinta	K	238

Käyttö

Käyttöönotto

- **Aseta aina puutarhalaitteet tasaiselle, vaakasuoralle alustalla. Älä kallista tai liikuta puutarhalaitetta käytön aikana.**

- **Moottori pyörii vielä sammutuksen jälkeen!**

Poista maasta koostuvat juuripaakut. Vierasesineet, kuten kivet, lasi, metalli, kankaat ja muovit eivät saa joutua täyttösuppiloon (7). Muussa tapauksessa leikkuujärjestelmä (10) saattaa vaurioitua.

Täyttösuppilon (7) on oltava tyhjä.

Käynnistys (katso kuva F ja I)

Käännä silppurin käynnistystä varten käynnistyskytkin (3) asennosta „OFF” asentoon „START”. Pidä käynnistyskytkin (3) noin 2 sekunnin ajan „START” asennossa ja päästä se sitten vapaksi. Käynnistyskytkin (3) asettuu automaattisesti asentoon „ON”. Puutarhalaitteen tulisi käynnistyä.

Silppuri ei käynnisty, jos käynnistyskytkintä (3) painetaan sisään käynnistysvaiheessa. Anna käynnistyskytkimen (3) taas ponnahtaa takaisin. Aseta taas käynnistyskytkin (3) asentoon „OFF“ ja käynnistä uudelleen.

Jos pidät käynnistyskytkintä (3) liian pitkään asennossa ”START”, silppuri pysähtyy. Aseta taas käynnistyskytkin (3) asentoon „OFF“ ja käynnistä uudelleen.

Turvallisuussyistä silppuri käynnistyy vain silloin, kun (7) lukkonuppi (2) on kiristetty täysin kiinni.

poiskytkentä (katso kuva H)

Puutarhalaitteen poiskytkemiseksi käännät käynnistyskytkimen (3) vastapäivään asentoon „OFF“. Vaihtoehtona ja hätätapauksissa painat yksinkertaisesti käynnistyskytkimen (3) (sisäänpäin). Puutarhalaitetta voi käynnistää uudelleen vasta, kun käynnistyskytkin (3) on käännetty asentoon „OFF“.

Uudelleenkäynnistysuuoja

Puutarhalaitte pysyy virtakatkoksen jälkeen poiskytkettynä. Energiasyötön aktivoituessa laite ei voi käynnistyä automaattisesti uudelleen.

Vianetsintä

Seuraavassa taulukossa on esitetty mahdollisia oireita, vikoja ja ratkaisukeinoja sen varalta, ettei sähkölaitteesi toimi oikein. Ellet pysty paikallistamaan ja korjaamaan vikaa taulukon avulla, tulee sinun kääntyä huoltokorjaamosi puoleen.

Huomio! Pysäytä tuote ja irrota pistotulppa pistorasiasta ennen huolto- ja puhdistustöitä. Sama sääntö pätee, jos verkkojohto on vaurioitunut, leikattu tai sotkeutunut.

Oire	Mahdolliset syyt	Korjaustoimenpide
Puutarhalaitte ei toimi	Käynnistyskytkin ei ole toiminut	Varmista käyttöönotossa, että käynnistyskytkintä ei paineta laitteen pyöriessä.
	Lukkonuppi ei ollut kokonaan kiristettynä	Asenna täyttösuppilon lukkonuppi oikein
	Verkköjännite puuttuu	Tarkista ja kytke päälle
	Verkkopistorasia on viallinen	Käytä toista pistorasiaa
	Jatkojohto on vaurioitunut	Tarkista sähköjohto, vaihda se tarvittaessa
	Sulake on lauennut	Vaihda sulake/käynnistä tämän jälkeen puutarhalaitte uudelleen
	Ylikuormitusuoja on lauennut	Menettele kohdassa ”Ylikuormitusuoja” selostetulla tavalla
	Sähkön syöttö huojuu	Menettele kohdassa ”Ylikuormitusuoja” selostetulla tavalla
	Käynnistyskytkin siirtyy takaisin asentoon „OFF“	Anna koneen jäähtyä ja menettele kohdassa ”Ylikuormitusuoja” selostetulla tavalla.”
	Alijännitusuoja on lauennut	Suorita uusintakäynnistys. Tarkista vastaako pidennysjohto ohjeiden vaatimuksia (pidennysjohdon riittämätön laatu saattaa olla toimintavian syytä!). Generaattoria käytettäessä, tulee generaattorin teho tarkistaa.
Puutarhalaitte käy katkonaisesti	Jatkojohto on vaurioitunut	Tarkista sähköjohto, vaihda se tarvittaessa
	Sähkölaitteen sisäisessä johdotuksessa vika	Käänny Bosch-sopimushuollon puoleen

Ylikuormitusuoja

Ylikuormitus, johtuen esim. leikkuuterän juuttumisesta kiinni voi johtaa silppurin pysähtymiseen muutamassa sekunnissa. Lyhyen tauon jälkeen voit käynnistää silppurin uudelleen. Kytke silppuri pois päältä, jos se tukkeutuu uudelleen.

Jos silppuri tukkeutuu uudelleen, kytke puutarhalaitte pois päältä, irrota pistotulppa pistorasiasta ja poista tukokset. Pysyvä ylikuorma ja moottorin tuuletusaukkojen tukkeutuminen voi johtaa moottorin termisen ylikuormitusuojan laukaisuun. Puhdista tuuletussäleikkö ja sammuta silppuri muutamaksi minuutiksi, jotta se jäähtyy. Moottorin terminen ylikuormitusuoja palautuu automaattisesti. Silppuri käynnistyy kuitenkin uudelleen vasta sen jälkeen, kun olet kääntänyt käynnistyskytkimen asentoon „OFF“ ja toistanut käynnistysvaiheen.

Silppuamisohjeita

Puun lajista, iästä ja kuivuudesta riippuen, voi oksien silppuaminen olla enemmän tai vähemmän vaikeaa.

Parhaan tuloksen saat, kun silppuat tuoreita oksia pian niiden leikkauksen jälkeen.

Pehmeä puutarhajäte tulee silputa pienissä erissä varsinkin, jos silputtava aines on märkää. Tukkeutumia voidaan estää silppuamalla oksia säännöllisesti.

Oire	Mahdolliset syyt	Korjaustoimenpide
	Ylikuormitusuoja on lauennut	Menettele kohdassa "Ylikuormitusuoja" selostetulla tavalla
	Käynnistyskytkin siirtyy takaisin asentoon „OFF“	Anna koneen jäähtyä ja menettele kohdassa "Ylikuormitusuoja" selostetulla tavalla."
Huono leikkuuteho	Leikkuuterä on tylsä	Käännä esiin leikkuuterän käyttämätön reuna. Vaihda leikkuuterä uuteen, kun molemmat reunat ovat tylsiä.
	Leikkuuterä on likainen	Irrota ja puhdista leikkausterä. Käännä leikkuuterä tarvittaessa.
	Täyttösuppilo tai poistokuilu on tukossa	Puhdista laite ja tyhjennä keräilypussi
Leikkuuterä ei pyöri	Leikkuuterä on tukittu	Poista tukkeutuma
	Terän mutteri/-ruuvi on löysällä	Kiristä terän mutteri/-ruuvi
Voimakas värinä/melu	Terän mutteri/-ruuvi on löysällä	Kiristä terän mutteri/-ruuvi
	Leikkuuterä on vaurioitunut	Vaihda leikkuuterä
	Laitteessa on sisäinen vika	Käänny Bosch-sopimushuollon puoleen

Kunnossapito ja huolto

Huolto ja puhdistus

- **Huomio! Pysäytä tuote ja irrota pistotulppa pistoriasta ennen huolto- ja puhdistustöitä. Sama sääntö pätee, jos verkkojohto on vaurioitunut, leikattu tai sotkeutunut.**
- **Käytä aina suojakäsineitä, kun työskentelet puutarhalaitteen kanssa tai aiot tehdä huolto-/puhdistustöitä.**

Tarkista säännöllisesti, ettei puutarhalaitteessa ole ilmeisiä puutteita, kuten löysiä tai vaurioituneita teriä, irtonaisia liitoksia tai kuluneita tai vaurioituneita osia.

Tarkista, että suojukset ja suojalaitteet ovat kunnossa ja oikein asennettuja. Suorita mahdolliset tarpeelliset huolto- ja korjaustyöt ennen käyttöä.

Jos puutarhalaitteessa, huolellisesta valmistuksesta ja koetusmenettelystä huolimatta esiintyy vikaa, tulee korjaus antaa Bosch-puutarhalaitteiden sopimushuollon tehtäväksi.

Terän huolto (katso kuva I)

Leikkuuterässä (10) on kaksipuolinen leikkuureuna.

Kun leikkuuterän (10) leikkuureunat tylstyvät, voit kääntää leikkausterän (10).

Leikkuuterän ruuvien voit käyttää uudelleen.

Varmista, että ruuvi on kiristetty tiukasti leikkuuterän (10) vaihdon jälkeen. Kun leikkuuterän (10) molemmat leikkuureunat ovat tylsiä, tulee leikkuuterä (10) vaihtaa. Uuden leikkuuterän (10) saa varaosana. Käytä toimitukseen kuuluvaa leikkuuterän uutta ruuvia.

Asiakaspalvelu ja käyttöneuvonta

Asiakaspalvelu vastaa tuotteesi korjausta ja huoltoa sekä varaosia koskeviin kysymyksiin. Räjättykuvat ja varaosatiedot ovat myös verkko-osoitteessa: www.bosch-pt.com Bosch-käyttöneuvontatiimi vastaa mielellään tuotteita ja tarvikkeita koskeviin kysymyksiin.

Ilmoita kaikissa kyselyissä ja varaosatilauksissa 10-numeroinen tuotenumero, joka on ilmoitettu tuotteen mallikilvessä.

Suomi

Robert Bosch Oy
Bosch-keskushuolto
Pakkalantie 21 A
01510 Vantaa
Voitte tilata varaosat suoraan osoitteesta www.bosch-pt.fi.
Puh.: 0800 98044
Faksi: 010 296 1838
www.bosch-pt.fi

Muut asiakaspalvelun yhteystiedot löydät kohdasta:

www.bosch-pt.com/serviceaddresses

Hävitys

Toimita tuotteet lisätarvikkeet ja pakkausmateriaali ympäristöystävälliseen jätteiden kierrätykseen.



Älä heitä tuotteita talousjätteisiin!

Koskee vain EU-maita:

Eurooppalaisen käytöstä poistettuja sähkö- ja elektroniikkalaitteita koskevan direktiivin 2012/19/EU ja sitä vastaavan kansallisen lainsäädännön mukaan käyttökeltomat sähkötyökalut tulee kerätä erikseen ja toimittaa ympäristöystävälliseen uusiokäyttöön.

Jos käytöstä poistetut sähkö- ja elektroniikkalaitteet hävitään epäasianmukaisesti, niiden mahdollisesti sisältämät vaaralliset aineet voivat aiheuttaa haittaa ympäristölle ja ihmisten terveydelle.

Ελληνικά

Υποδείξεις ασφαλείας

Προσοχή! Διαβάστε προσεκτικά τις επόμενες οδηγίες. **Εξοικειωθείτε με τα στοιχεία χειρισμού και την ορθή χρήση του προϊόντος. Παρακαλούμε φυλάξτε καλά τις οδηγίες χειρισμού για κάθε μελλοντική χρήση.**

Ερμηνεία των συμβόλων επάνω στο μηχανήμα



Υπόδειξη κινδύνου, γενικά.



Διαβάστε όλες τις οδηγίες χειρισμού.



Πριν αποσυαρμολογήσετε μέρη του μηχανήματος κήπου, απενεργοποιήστε το και βγάλτε το φως από την πρίζα. Σε περίπτωση που κατά τη διάρκεια της εργασίας σας το ηλεκτρικό καλώδιο υποστεί ζημιά ή κοπεί, μην το αγγίζετε αλλά βγάλτε αμέσως το φως από την πρίζα. Μην χρησιμοποιήσετε ποτέ τη συσκευή με κατεστραμμένο καλώδιο.



Φοράτε προστατευτικά γάντια, ανθεκτικά παπούτσια και μακρύ παντελόνι.



Κίνδυνος από το περιστρεφόμενο μαχαίρι. Μη βάζετε τα χέρια ή/και τα πόδια σας στο άνοιγμα όταν το μηχανήμα κήπου εργάζεται.



Προσέξτε να μην τραυματιστούν τα πλησίον ευρισκόμενα άτομα από εκσφενδονιζόμενα ξένα σώματα.



Προειδοποίηση: Φροντίζετε να βρίσκεστε πάντα σε ασφαλή απόσταση από το μηχανήμα όταν αυτό εργάζεται.



Περιμένετε να ακινητοποιηθούν όλα τα εξαρτήματα του μηχανήματος τελείως προτού τα αγγίξετε.



Φοράτε προστατευτικά γυαλιά και ωτασπίδες.



Μην χρησιμοποιείτε το μηχανήμα υπό βροχή και μην το εκθέτετε στη βροχή.

Γενικές υποδείξεις ασφαλείας για ηλεκτρικά εργαλεία

ΠΡΟΕΙΔΟΠΟΙΗΣΗ

Διαβάστε όλες τις υποδείξεις ασφαλείας, οδηγίες, εικονογραφησίες και όλα τα τεχνικά στοιχεία, που συνοδεύουν αυτό το ηλεκτρικό εργαλείο.

Αμέλειες κατά την τήρηση των ακόλουθων υποδείξεων μπορεί να προκαλέσουν ηλεκτροπληξία, πυρκαγιά και/ή σοβαρούς τραυματισμούς.

Φυλάξτε όλες τις προειδοποιητικές υποδείξεις και οδηγίες για κάθε μελλοντική χρήση.

Ο όρος «ηλεκτρικό εργαλείο» που χρησιμοποιείται στις προειδοποιητικές υποδείξεις αναφέρεται σε ηλεκτρικά εργαλεία που τροφοδοτούνται από το ηλεκτρικό δίκτυο (με ηλεκτρικό καλώδιο) καθώς και σε ηλεκτρικά εργαλεία που τροφοδοτούνται από μπαταρία (χωρίς ηλεκτρικό καλώδιο).

Ασφάλεια στο χώρο εργασίας

- ▶ Διατηρείτε τον χώρο εργασίας καθαρό και καλά φωτισμένο. Ρύπανση ή σκοτεινές περιοχές προκαλούν ατυχήματα.
- ▶ Μην εργάζεσθε με το ηλεκτρικό εργαλείο σε περιβάλλον, όπου υπάρχει κίνδυνος έκρηξης, όπως με την παρουσία εύφλεκτων υγρών, αερίων ή σκόνης. Τα ηλεκτρικά εργαλεία δημιουργούν σπινθηρισμό ο οποίος μπορεί να αναφλέξει τη σκόνη ή τις αναθυμιάσεις.
- ▶ Όταν χρησιμοποιείτε το ηλεκτρικό εργαλείο, κρατάτε μακριά τα παιδιά και άλλα τυχόν παρευρισκόμενα άτομα. Σε περίπτωση απόσπασης της προσοχής σας μπορεί να χάσετε τον έλεγχο του εργαλείου.

Ηλεκτρική ασφάλεια

- ▶ Το φως του ηλεκτρικού εργαλείου πρέπει να ταιριάζει στην πρίζα. Μην τροποποιήσετε το φως με κανέναν τρόπο. Μην χρησιμοποιείτε φως προσαρμογής σε συνδυασμό με γεωμμένα ηλεκτρικά εργαλεία. Αμεταποίητα φως και κατάλληλες πρίζες μειώνουν τον κίνδυνο ηλεκτροπληξίας.
- ▶ Αποφεύγετε την επαφή του σώματός σας με γειωμένες επιφάνειες, όπως σωλήνες, θερμαντικά σώματα (καλοριφέρ), κουζίνες ή ψυγεία. Όταν το σώμα σας είναι γειωμένο αυξάνεται ο κίνδυνος ηλεκτροπληξίας.
- ▶ Μην εκθέτετε τα ηλεκτρικά εργαλεία στη βροχή ή στην υγρασία. Η διείσδυση νερού σ' ένα ηλεκτρικό εργαλείο αυξάνει τον κίνδυνο ηλεκτροπληξίας.
- ▶ Μην τραβάτε το καλώδιο. Μην χρησιμοποιείτε το καλώδιο για τη μεταφορά ή το τράβηγμα για την αποσύνδεση του ηλεκτρικού εργαλείου. Κρατάτε το καλώδιο μακριά από θερμότητα, λάδι, κοφτερές ακμές ή κινούμενα εξαρτήματα. Τυχόν χαλασμένα ή περιπλεγμένα ηλεκτρικά καλώδια αυξάνουν τον κίνδυνο ηλεκτροπληξίας.
- ▶ Όταν εργάζεσθε μ' ένα ηλεκτρικό εργαλείο στην ύπαιθρο, χρησιμοποιείτε καλώδιο επέκτασης (μπαλαντζά) που είναι κατάλληλο και για εξωτερική χρήση. Η χρήση καλωδίων επιμήκυνσης κατάλληλων για υπαίθριους χώρους ελαττώνει τον κίνδυνο ηλεκτροπληξίας.
- ▶ Όταν η χρήση του ηλεκτρικού εργαλείου σε υγρό περιβάλλον είναι αναπόφευκτη, τότε χρησιμοποιήστε έναν

προστατευτικό διακόπτη διαρροής (διακόπτης FI/RCD). Η χρήση ενός προστατευτικού διακόπτη διαρροής ελαττώνει τον κίνδυνο ηλεκτροπληξίας.

Ασφάλεια προσώπων

- ▶ **Να είστε σε επαγρύπνηση, δίνετε προσοχή στην εργασία που κάνετε και χρησιμοποιείτε το ηλεκτρικό εργαλείο με περίσκεψη. Μην χρησιμοποιείτε το ηλεκτρικό εργαλείο όταν είστε κουρασμένοι ή υπό την επήρεια ναρκωτικών, οιονοπνεύματος ή φαρμάκων.** Μια στιγμήα απόσεξία κατά το χειρισμό του ηλεκτρικού εργαλείου μπορεί να οδηγήσει σε σοβαρούς τραυματισμούς.
- ▶ **Χρησιμοποιείτε τον προσωπικό εξοπλισμό προστασίας. Φοράτε πάντα προστατευτικά γυαλιά.** Ο κατάλληλος προστατευτικός εξοπλισμός, όπως μάσκα προστασίας από σκόνη, αντιολισθητικά υποδήματα ασφαλείας, προστατευτικό κράνος ή ωταπίδες, ανάλογα με τις εκάστοτε συνθήκες, ελαττώνει τον κίνδυνο τραυματισμών.
- ▶ **Αποφεύγετε την αθέλητη εκκίνηση. Βεβαιωθείτε, ότι ο διακόπτης είναι στη θέση Off, πριν συνδέσετε το ηλεκτρικό εργαλείο με την πηγή τροφοδοσίας και/ή την μπαταρία καθώς και πριν το παραλάβετε ή το μεταφέρετε.** Όταν μεταφέρετε τα ηλεκτρικά εργαλεία έχοντας το δάχτυλό σας στο διακόπτη ή όταν συνδέσετε τα ηλεκτρικά εργαλεία με την πηγή ρεύματος όταν αυτά είναι ακόμη στη θέση ON, τότε δημιουργείται κίνδυνο τραυματισμών.
- ▶ **Απομακρύνετε από το ηλεκτρικό εργαλείο τυχόν εξαρτήματα ρύθμισης ή κλειδιά πριν θέσετε το ηλεκτρικό εργαλείο σε λειτουργία.** Ένα εργαλείο ή κλειδί συναρμολογημένο ε' ένα περιστρεφόμενο τμήμα ενός ηλεκτρικού εργαλείου μπορεί να οδηγήσει σε τραυματισμούς.
- ▶ **Προσέχετε πως στέκεστε. Φροντίστε για την ασφαλή στάση του σώματός σας και διατηρείτε πάντοτε την ισορροπία σας.** Έτσι μπορείτε να ελέγχετε καλύτερα το ηλεκτρικό εργαλείο σε περιπτώσεις απροσδόκητων περιστάσεων.
- ▶ **Φοράτε σωστή ενδυμασία. Μην φοράτε φαρδιά ρούχα ή κοσμήματα. Κρατάτε τα μαλλιά και τα ρούχα σας μακριά από τα κινούμενα εξαρτήματα.** Χαλαρή ενδυμασία, κοσμήματα ή μακριά μαλλιά μπορεί να εμπλακούν στα κινούμενα εξαρτήματα.
- ▶ **Όταν υπάρχει η δυνατότητα σύνδεσης διατάξεων αναρρόφησης ή συλλογής σκόνης, βεβαιωθείτε ότι αυτές είναι συνδεδεμένες και ότι χρησιμοποιούνται σωστά.** Η χρήση μιας αναρρόφησης σκόνης μπορεί να ελαττώσει τον κίνδυνο που προκαλείται από τη σκόνη.
- ▶ **Μην εφησυχάζετε σε μια λάθος ασφάλεια και μην αφήνετε τους κανόνες ασφαλείας για τα ηλεκτρικά εργαλεία, ακόμα και όταν μετά από συχνή χρήση είστε εξοικειωμένοι με το εργαλείο.** Ένας απρόσεκτος χειρισμός μπορεί μέσα σε κλάσματα του δευτερολέπτου να οδηγήσει σε σοβαρούς τραυματισμούς.

Χρήση και φροντίδα των ηλεκτρικών εργαλείων

- ▶ **Μην υπερφορτώνετε το ηλεκτρικό εργαλείο. Χρησιμοποιήστε το σωστό ηλεκτρικό εργαλείο για την εφαρμογή σας.** Με το κατάλληλο ηλεκτρικό εργαλείο εργάζεστε

καλύτερα και ασφαλέστερα στην αναφερόμενη περιοχή ισχύος.

- ▶ **Μην χρησιμοποιήσετε ποτέ ένα ηλεκτρικό εργαλείο που έχει χαλασμένο διακόπτη On/Off.** Ένα ηλεκτρικό εργαλείο που δεν μπορείτε πλέον να το θέσετε σε λειτουργία και/ή εκτός λειτουργίας είναι επικίνδυνο και πρέπει να επισκευαστεί.
- ▶ **Αποσυνδέστε το φως από την πρίζα και/ή απομακρύνετε μια αποσπώμενη μπαταρία από το ηλεκτρικό εργαλείο, προτού εκτελέσετε ρυθμίσεις, αλλάξετε εξαρτήματα ή προτού φυλάξετε το ηλεκτρικό εργαλείο.** Αυτά τα προληπτικά μέτρα ασφαλείας μειώνουν τον κίνδυνο από τυχόν αθέλητη εκκίνηση του ηλεκτρικού εργαλείου.
- ▶ **Φυλάγετε τα ηλεκτρικά εργαλεία που δε χρησιμοποιούνται μακριά από παιδιά και μην επιτρέψετε τη χρήση του ηλεκτρικού εργαλείου σε άτομα που δεν είναι εξοικειωμένα με το ηλεκτρικό εργαλείο ή τις οδηγίες για τη λειτουργία του ηλεκτρικού εργαλείου.** Τα ηλεκτρικά εργαλεία είναι επικίνδυνα όταν χρησιμοποιούνται από άπειρα πρόσωπα.
- ▶ **Συντηρείτε τα ηλεκτρικά εργαλεία και τα εξάρτημα. Ελέγχετε, αν τα κινούμενα εξαρτήματα είναι σωστά ευθυγραμμισμένα και προσαρμοσμένα ή μήπως έχουν σπάσει τυχόν εξαρτήματα ή οποιαδήποτε άλλη κατάσταση, η οποία επηρεάζει τη λειτουργία του ηλεκτρικού εργαλείου. Σε περίπτωση βλάβης, επισκευάστε το ηλεκτρικό εργαλείο πριν τη χρήση.** Η κακή συντήρηση των ηλεκτρικών εργαλείων αποτελεί αιτία πολλών ατυχημάτων.
- ▶ **Διατηρείτε τα εργαλεία κοπής κοφτερά και καθαρά.** Προσεκτικά συντηρημένα κοπτικά εργαλεία σφηνώνουν δυσκολότερα και οδηγούνται ευκολότερα.
- ▶ **Χρησιμοποιείτε τα ηλεκτρικά εργαλεία τα εξαρτήματα κτλ. σύμφωνα με αυτές τις οδηγίες, λαμβάνοντας υπόψη τις συνθήκες εργασίας και τις εργασίες που πρέπει να εκτελεστούν.** Η χρησιμοποίηση των ηλεκτρικών εργαλείων για εργασίες που δεν προβλέπονται γι' αυτά μπορεί να δημιουργήσει επικίνδυνες καταστάσεις.
- ▶ **Διατηρείτε τις λαβές και τις επιφάνειες λαβής στεγνές, καθαρές και ελεύθερες από λάδι και γράσο.** Οι ολισθηρές λαβές και επιφάνειες λαβής δεν επιτρέπουν κανέναν ασφαλή χειρισμό και έλεγχο του ηλεκτρικού εργαλείου σε τυχόν απόβλεπτες καταστάσεις.

Σέρβις

- ▶ **Δώστε το ηλεκτρικό εργαλείο σας για συντήρηση από εξειδικευμένο προσωπικό, χρησιμοποιώντας μόνο γνήσια ανταλλακτικά.** Έτσι εξασφαλίζετε τη διατήρηση της ασφάλειας του ηλεκτρικού εργαλείου.

Χειρισμός

- ▶ **Κατά τη διάρκεια της λειτουργίας μην βάζετε τα χέρια σας στη χούνη πλήρωσης. Μετά την απενεργοποίηση το μηχάνημα κήπου συνεχίζει να κινείται ακόμη για μερικά δευτερόλεπτα.**
- ▶ **Μην επιτρέπετε ποτέ σε παιδιά ή σε άτομα που δεν είναι εξοικειωμένα με τις παρούσες οδηγίες να χρησιμοποιήσουν το προϊόν. Η ηλικία του χειριστή περιορίζεται ενδεχομένως**

από σχετικές εθνικές διατάξεις. Να αποθηκεύετε το προϊόν απρόσιτο στα παιδιά όταν δεν το χρησιμοποιείτε.

- ▶ Αυτό το προϊόν δεν προορίζεται για χρήση από άτομα (συμπεριλαμβανομένων και των παιδιών) με περιορισμένες σωματικές, αισθητήριες ή ψευματικές ικανότητες ή ελλιπή πείρα και γνώση, εκτός αν αυτά επιτηρούνται από ένα για την ασφάλειά τους αρμόδιο πρόσωπο ή καθοδηγούνται από το πρόσωπο αυτό για τον τρόπο χρήσης του προϊόντος. Τα παιδιά πρέπει να επιτηρούνται. Έτσι θα είστε σίγουροι ότι δε θα παίξουν με το προϊόν.
 - ▶ Πριν θεθεί σε λειτουργία, το μηχάνημα κήπου πρέπει να είναι συναρμολογημένο σύμφωνα με τις συνημμένες οδηγίες.
 - ▶ Για μεγαλύτερη ασφάλεια χρησιμοποιήστε αυτόματο διακόπτη διαρροής (FI/RCD) με μέγιστο ρεύμα σφάλματος 30 mA. Ελέγχετε τον διακόπτη διαρροής FI πριν από κάθε χρήση.
 - ▶ Χρησιμοποιείτε μόνο αδιάβροχα καλώδια επέκτασης εγκεκριμένα για χρήση σε εξωτερικούς χώρους.
 - ▶ Μην πάνετε το φως και την πρίζα με υγρά χέρια.
 - ▶ Μην συμπιέζετε και μην τραβάτε με δύναμη το ηλεκτρικό καλώδιο και το καλώδιο επέκτασης και μην περνάτε με όχημα πάνω από τα καλώδια, επειδή μπορεί να υποστούν ζημιά. Προστατεύετε το καλώδιο από υπερβολική ζέση, λάδια και κοφτερές ακμές.
 - ▶ Κατά τη λειτουργία δεν επιτρέπεται να παρευρίσκονται άλλα άτομα ή ζώα σε ακτίνα 3 μέτρων. Στην περιοχή εργασίας ο χειριστής φέρει την ευθύνη για τυχόν παρευρισκόμενα τρίτα άτομα.
 - ▶ Η Bosch μπορεί να εγγυηθεί την άριστη λειτουργία της συσκευής κήπου, μόνο εφόσον χρησιμοποιούνται αποκλειστικά γνήσια εξαρτήματα.
 - ▶ Εξοικειωθείτε με τις οδηγίες χειρισμού πριν προσπαθήσετε να εργαστείτε με το μηχάνημα κήπου.
 - ▶ Μην φοράτε φαρδιά ρούχα, κορδέλες ή γραβάτες.
 - ▶ Εργάζεστε με το μηχάνημα κήπου σε ανοιχτό χώρο (π.χ. όχι πολύ κοντά σε τοίχο ή άλλα σταθερά αντικείμενα) με σταθερή, επίπεδη βάση.
 - ▶ Μην χρησιμοποιείτε το μηχάνημα κήπου επάνω σε πλακόστρωτη ή χαλικόστρωτη επιφάνεια. Το απορριπτόμενο υλικό μπορεί να προκαλέσει τραυματισμούς.
 - ▶ Πριν χρησιμοποιήσετε τη συσκευή κήπου, ελέγχετε αν έχουν σφικτεί ασφαλώς όλες οι βίδες, τα παξιμάδια και οι λοιποί συνδετήρες και αν είναι σωστά τοποθετημένες οι προστατευτικές διατάξεις και οι θωρακίσεις. Να αντικαταστήσετε τυχόν χαλασμένες ή προειδοποιητικές πινακίδες και πινακίδες υποδείξεων.
 - ▶ Πριν την εκκίνηση να βεβαιώνετε ότι η χοάνη πλήρωσης είναι ελεύθερη.
 - ▶ Κρατάτε το πρόσωπό σας και το σώμα σας μακριά από τη χοάνη πλήρωσης.
 - ▶ Προσέχετε να να μην εισέλθουν τα χέρια σας ή άλλα μέρη του σώματός σας ή τα ρούχα σας μέσα στη χοάνη πλήρωσης ή στο άνοιγμα απόρριψης και να μην πλησιάζουν στα κινούμενα μέρη.
 - ▶ Βεβαιώνετε πάντα ότι έχετε σταθερή ισορροπία και ασφαλές πάτημα. Να μην σκύβετε πολύ προς τα εμπρός. Όταν γεμίζετε να μην στέκεστε πιο ψηλά από το πόδι του μηχανήματος κήπου.
 - ▶ Κατά την εργασία με το μηχάνημα κήπου, κρατάτε απόσταση από το μέρος απόρριψης.
 - ▶ Προσέχετε ιδιαίτερα κατά την τροφοδοσία υλικού στο μηχάνημα κήπου, ώστε να μην υπάρχουν μεταλλικά μέρη, πέτρες, μπουκάλια, κουτιά ή άλλα ξένα αντικείμενα.
- Αν ο μηχανισμός κοπής προσκρούσει σε κάποιο ξένο αντικείμενο ή η συσκευή κάνει ασυνήθιστους θορύβους ή αρχίζει να κραδάζεται, απενεργοποιήστε αμέσως τη συσκευή για να ακινητοποιηθεί ο μηχανισμός κοπής. Βγάλτε το φως από την πρίζα και στη συνέχεια ενεργείστε ως εξής:
- Επιθεωρήστε τη ζημιά.
 - Αντικαταστήστε τα κατεστραμμένα εξαρτήματα ή επισκεύαστε τα.
 - Ελέγξτε μήπως υπάρχουν χαλαρά εξαρτήματα και αν ναι, σφίξτε τα.
- ▶ Μην προσπαθήσετε ποτέ να επισκεύαστε το μηχάνημα κήπου, εκτός αν διαθέτετε την απαραίτητη εκπαίδευση.
 - ▶ Προσέχετε ώστε το υπό καταργασία υλικό να μην συσσωρεύεται στη ζώνη απόρριψης, επειδή αυτό εμποδίζει την προώθηση και μπορεί να προκληθεί κλότσημα στη χοάνη πλήρωσης.
 - ▶ Εάν το μηχάνημα κήπου μπλοκάρει, θέστε το εκτός λειτουργίας και περιμένετε να ακινητοποιηθεί ο μηχανισμός κοπής. Βγάλτε το φως από την πρίζα πριν ελευθερώσετε το μηχάνημα κήπου από το υπό τεμαχισμό υλικό.
 - ▶ Ελέγχετε αν οι καλύπτρες και οι προστατευτικές διατάξεις είναι άσπογες και σωστά συναρμολογημένες. Τυχόν απαραίτητες επισκευές ή εργασίες συντήρησης πρέπει να εκτελούνται πριν τη χρήση του μηχανήματος.
 - ▶ Μην προσπαθήσετε να μεταβάλετε τον αριθμό στρωφών του κινητήρα. Αν υπάρξει κάποιο πρόβλημα απευθυνθείτε στο Service της Bosch.
 - ▶ Διατηρείτε τις σχισμές εξαερισμού καθαρές από υπολείμματα και άλλες αποθέσεις ώστε για να αποφύγετε ζημιές στον κινητήρα ή πιθανή πυρκαγιά.
 - ▶ Μην ανασηκώσετε και μη μεταφέρετε ποτέ το μηχάνημα κήπου όταν ο κινητήρας βρίσκεται σε λειτουργία.
 - ▶ Θέτετε το μηχάνημα εκτός λειτουργίας, περιμένετε να ακινητοποιηθεί ο μηχανισμός κοπής και βγάξτε το φως από την πρίζα κάθε φορά που εγκαταλείπετε την περιοχή εργασίας.
 - ▶ Μην γέροντε το μηχάνημα κήπου κατά τη διάρκεια της λειτουργίας.
 - ▶ Μην εκθέτετε το μηχάνημα κήπου στη βροχή. Να το διαφυλάγετε πάντοτε σε ένα στεγνό χώρο.
 - ▶ Αν χρησιμοποιείτε συσσωρευτή, επιλέξτε έναν με αυτόματη ρύθμιση της τάσης για να αποφύγετε ζημιές που προκαλούνται από υπέρταση.

Συντήρηση και αποθήκευση





- ▶ Όταν το μηχάνημα κήπου τίθεται εκτός λειτουργίας για συντήρηση, έλεγχο, αποθήκευση ή αλλαγή εξαρτημάτων, απενεργοποιείτε το, αποσυνδέετε το φως από την πρίζα και

αφήνετε το μηχάνημα να κρυώσει. Πριν από κάθε επιθεώρηση ή ρύθμιση να βεβαιώνετε ότι έχουν ακινητοποιηθεί όλα τα κινητά εξαρτήματα.

- ▶ Συντηρείτε το μηχάνημα κήπου και διατηρείτε το καθαρό.
- ▶ Ελέγχετε το μηχάνημα κήπου και για λόγους ασφαλείας αντικαθιστάτε τα φθαρμένα ή χαλασμένα εξαρτήματα.
- ▶ Βεβαιώνετε ότι τα ανταλλακτικά προέρχονται από την Bosch.
- ▶ Σε περίπτωση που χρησιμοποιήσετε καλώδιο επέκτασης, δεν επιτρέπεται να είναι ασθενέστερο από το καλώδιο ρεύματος του μηχανήματος κήπου.
- ▶ Ελέγχετε τακτικά τους τροφοδοτικούς αγωγούς και το καλώδιο επέκτασης για ζημιές ή σημεία γήρανσης. Μην χρησιμοποιήσετε το μηχάνημα κήπου όταν τα καλώδια είναι χαλασμένα.
- ▶ Κατά τη ρύθμιση της μονάδας κοπής, να θυμάστε ότι, παρόλο που η παροχή ρεύματος στον κινητήρα διακόπεται από την αναγκαστική απόζευξη και ο κινητήρας δεν μπορεί να τεθεί σε λειτουργία, η μονάδα κοπής όμως εξακολουθεί να κινείται όταν ο κινητήρας περιστραφεί με το χέρι.
- ▶ Ποτέ μην προσπαθήσετε να απενεργοποιήσετε την αναγκαστική απόζευξη.

Σύμβολα

Τα σύμβολα που ακολουθούν είναι σημαντικά για την ανάγνωση και την κατανόηση των οδηγιών χρήσης. Παρακαλούμε να αποτυπώσετε στο μυαλό σας τα σύμβολα και τη σημασία τους. Η σωστή ερμηνεία των συμβόλων συμβάλλει στον καλύτερο και ασφαλέστερο χειρισμό του εργαλείου με πεπιεσμένο αέρα.

Σύμβολο	Σημασία
	Κατεύθυνση κίνησης
	Κατεύθυνση αντίδρασης
	Θέση σε λειτουργία
	Θέση εκτός λειτουργίας
	Εξαρτήματα/Ανταλλακτικά

Περιγραφή του προϊόντος και της ισχύος του



Διαβάστε όλες τις υποδείξεις ασφαλείας και τις οδηγίες. Αμέλειες κατά την τήρηση των υποδείξεων ασφαλείας και των οδηγιών μπορεί να προκαλέσουν ηλεκτροπληξία, κίνδυνο πυρκαγιάς ή/και σοβαρούς τραυματισμούς.

Τεχνικά χαρακτηριστικά

Κλαδοτεμαχιστής	AXT Rapid 2000	AXT Rapid 2200
Κωδικός αριθμός	3 600 H53 5..	3 600 H53 6..

Λάβετε υπόψη σας τις εικόνες στο πίσω μέρος της οδηγίας λειτουργίας.

Χρήση σύμφωνα με τον προορισμό

Το μηχάνημα κήπου προορίζεται για τον τεμαχισμό φυλλωδών, πράσινων απορριμμάτων κήπου, όπως τα υπολείμματα από φυτοφράκτες. Δεν είναι κατάλληλο για χρήση βαρέως τύπου ή για χρήση διαφορετική από αυτή για την οποία προορίζεται.

Περιεχόμενο παράδοσης (βλέπε εικόνα B)

Βγάλτε προσεκτικά το μηχάνημα από τη συσκευασία και ελέγξτε αν παραλάβετε όλα τα παρακάτω αντικείμενα:

- Κλαδοτεμαχιστής
- Ωθητήρας
- Σάκος υποδοχής^{a)}
- Τροχοί
- Άξονας για τους τροχούς
- Πλαίσιο
- Κιτ συναρμολόγησης
- Κλειδί τύπου Άλεν
- Οδηγίες χειρισμού

Σε περίπτωση που λείπουν ή έχουν υποστεί ζημιά κάποια τμήματα, τότε σας παρακαλούμε να απευθυνθείτε στον έμπορό σας.

Το πλήρως συναρμολογημένο μηχάνημα κήπου ζυγίζει περίπου **11,9 - 12,1 kg**. Ζητήστε ενδεχομένως βοήθεια για να βγάλετε το μηχάνημα κήπου από τη συσκευασία.

Απεικονιζόμενα στοιχεία (βλέπε εικόνες Α-Κ)

Η απαρίθμηση των απεικονιζόμενων στοιχείων αναφέρεται στην απεικόνιση της συσκευής στις εικονογραφημένες σελίδες.

- (1) Ωθητήρας
- (2) Κουμπί ακινητοποίησης
- (3) Διακόπτης ON/OFF (ενεργοποίησης/απενεργοποίησης)
- (4) Φις δικτύου^{b)}
- (5) Σχισμές αερισμού
- (6) Σασί
- (7) Χοάνη πλήρωσης
- (8) Κλειδί τύπου Άλεν^{a)}
- (9) Σάκος υποδοχής^{a)}
- (10) Μαχαίρια κοπής
- (11) Καπάκι μηχανισμού κοπής

a) **Εξαρτήματα που απεικονίζονται ή περιγράφονται δεν περιέχονται στη στάνταρ συσκευασία. Τον πλήρη κατάλογο εξαρτημάτων μπορείτε να τον βρείτε στο πρόγραμμα εξαρτημάτων.**

b) **ανάλογα με την εκάστοτε χώρα**

Κλαδοτεμαχιστής	AXT Rapid 2000	AXT Rapid 2200	
Κατανάλωση ισχύος, (P40) ^{A)}	W	2000	2200
Αριθμός στροφών χωρίς φορτίο	min ⁻¹	3650	3650
Μέγ. διάμετρος κλαδιού ^{B)}	mm	35	40
Βάρος σύμφωνα με EPTA-Procedure 01:2014	kg	11,9	12,1
Βαθμός προστασίας		□ / II	□ / II

A) Το P40 υποδεικνύει ότι το μηχάνημα κήπου έχει δοκιμαστεί και εγκριθεί για έναν τύπο κυκλικής φόρτισης σε 40 δευτερόλεπτα πλήρους φόρτισης, ακολουθούμενο από 60 δευτερόλεπτα χωρίς φόρτιση. Συνεπώς, το μηχάνημα κήπου μπορεί να λειτουργεί συνεχώς, αλλά με τακτικές διακοπές σε υψηλό φορτίο. Η συνεχής λειτουργία με πλήρες φορτίο θα ενεργοποιήσει την προστασία υπερφόρτωσης.

B) Ανάλογα με το είδος του υπό τεμαχισμό υλικού.

Τα στοιχεία ισχύουν για μια ονομαστική τάση [U] 230 V. Σε περίπτωση που υπάρχουν αποκλίνοσες τάσεις και στις ειδικές για κάθε χώρα εκδόσεις αυτά τα στοιχεία μπορεί να διαφέρουν.

Πληροφορίες για θόρυβο και δονήσεις

	3 600 H53 5..	3 600 H53 6..	
Τιμές εκπομπής θορύβου υπολογιζόμενες σύμφωνα με EN 50434			
Η χαρακτηριστική στάθμη ακουστικής πίεσης του μηχανήματος εξακριβώθηκε σύμφωνα με την καμπύλη A και ανέρχεται σε:			
- Στάθμη ακουστικής πίεσης	dB(A)	89	89
- Στάθμη ακουστικής ισχύος	dB(A)	104	104
- Ανασφάλεια K	dB	= 3,0	= 3,0

Η τιμή εκπομπής θορύβου που αναφέρεται σ' αυτές τις οδηγίες έχει μετρηθεί σύμφωνα με μια διαδικασία μέτρησης τυποποιημένη και μπορεί να χρησιμοποιηθεί στη σύγκριση διαφόρων ηλεκτρικών εργαλείων. Είναι επίσης κατάλληλη για έναν προσωρινό υπολογισμό της εκπομπής θορύβου.

Η αναφερόμενη τιμή εκπομπής θορύβου αντιπροσωπεύει τις βασικές χρήσεις του ηλεκτρικού εργαλείου. Σε περίπτωση, όμως, που το ηλεκτρικό εργαλείο θα χρησιμοποιηθεί διαφορετικά, με μη προτεινόμενα εργαλεία ή χωρίς επαρκή συντήρηση, τότε η τιμή εκπομπής θορύβου μπορεί να είναι και αυτή διαφορετική. Αυτό μπορεί να αυξήσει σημαντικά την εκπομπή θορύβου κατά τη συνολική διάρκεια ολόκληρου του χρονικού διαστήματος που εργάζεστε.

Για την ακριβή εκτίμηση των εκπομπών θορύβου θα πρέπει να λαμβάνονται επίσης υπόψη και οι χρόνοι κατά τη διάρκεια των οποίων το εργαλείο βρίσκεται εκτός λειτουργίας ή λειτουργεί, χωρίς όμως στην πραγματικότητα να χρησιμοποιείται. Αυτό μπορεί να μειώσει σημαντικά τις εκπομπές θορύβου κατά τη συνολική διάρκεια του χρόνου εργασίας.

Συναρμολόγηση

Για την ασφάλειά σας

- **Προσοχή!** Θέστε το ηλεκτρικό εργαλείο κήπου εκτός λειτουργίας και βγάλτε το φως από την πρίζα πριν από οποιαδήποτε εργασία συντήρησης ή καθαρισμού. Το ίδιο ισχύει και όταν το ηλεκτρικό καλώδιο χαλάσει, κοπεί ή μπερδευτεί.

Δώστε προσοχή στην τάση δικτύου: Η τάση της πηγής ρεύματος πρέπει να ταυτίζεται με την τάση που αναγράφεται στην πινακίδα κατασκευαστή του μηχανήματος κήπου. Μηχανήματα

κήπου με χαρακτηριστική τάση 230 V μπορούν να χρησιμοποιηθούν και με τάση 220 V/240 V.

Το ηλεκτρικό κύκλωμα πρέπει να είναι ασφαλισμένο τουλάχιστον ως εξής:

AXT Rapid 2000/AXT Rapid 2200 = 13 A

Ένα καλώδιο επέκτασης με πολύ μικρή διατομή αγωγού οδηγεί σε ισχυρή μείωση της αποδοτικότητας του μηχανήματος κήπου. Για καλώδια μήκους έως 25 m απαιτείται διατομή αγωγού 3 x 1,5 mm², για καλώδια μακρύτερα από 25 m ο αγωγός πρέπει να έχει διατομή τουλάχιστο 2,5 mm².



ΠΡΟΣΟΧΗ: Καλώδια επέκτασης που δεν πληρούν τις αντίστοιχες προβλεπόμενες διατάξεις μπορεί να είναι επικίνδυνα. Το καλώδιο επέκτασης, το φως και ο συνδετήρας πρέπει να είναι στεγανά και εγκεκλιμένα για χρήση σε εξωτερικούς χώρους.

Οι συνδέσεις των καλωδίων (φως και πρίζες) πρέπει να είναι στεγνές και να μην ακουμπούν στο έδαφος.

Για να αυξήσετε την ασφάλειά σας, συνιστάμε τη χρήση ενός αυτόματου διακόπτη διαρροής (FI/RCD) με ρεύμα σφάλματος μέχρι το πολύ 30 mA. Ελέγχετε τον διακόπτη FI πριν από κάθε χρήση του μηχανήματος.

Η επιδιόρθωση φθαρμένου καλωδίου σύνδεσης επιτρέπεται να διεξαχθεί μόνο από ένα εξουσιοδοτημένο συνεργείο της Bosch.

Χρησιμοποιείτε μόνο καλώδια επέκτασης, καλώδια, αγωγούς και μπαλαντέζες/καρούλια που πληρούν τα πρότυπα EN 61242/IEC 61242 ή IEC 60884-2-7 και είναι του τύπου H05VVV-F ή H05RN-F.

Εάν χρησιμοποιούνται τύμπανα καλωδίων, πρέπει να είναι ξετυλιγμένα.

Συναρμολόγηση και λειτουργία

Στόχος ενέργειας	Εικόνα	Σελίδα
Απεικονιζόμενα στοιχεία	A	233
Περιεχόμενο συσκευασίας	B	234
Συναρμολόγηση τροχών και πλαίσιου	C	234
Ανάρτηση του σάκου υποδοχής και απόθεση του ωθητήρα	D	235
Σύνδεση του καλωδίου επέκτασης	E	235
Θέση σε λειτουργία	F	236
Υποδείξεις εργασίας	G	236
Θέση εκτός λειτουργίας	H	237
Συντήρηση των μαχαιριών	I	237
Συντήρηση, καθαρισμός και αποθήκευση	J	238
Επιλογή εξαρτημάτων/παρελκομένων	K	238

Λειτουργία

Θέση σε λειτουργία

- Τοποθετείτε πάντα το μηχάνημα κήπου σε σταθερό επίπεδο έδαφος. Μην γέρνετε και μην μετακινείτε το μηχάνημα κατά τη διάρκεια της λειτουργίας.
- Ο κινητήρας συνεχίζει να κινείται μετά την απενεργοποίηση!

Αφαιρέστε τα χώματα από τις μπάλες των ριζών. Ξένα αντικείμενα όπως πέτρες, γυαλί, μέταλλα, υφάσματα και πλαστικά δεν πρέπει να εισέρχονται στη χοάνη πλήρωσης (7). Διαφορετικά μπορεί το σύστημα κοπής (10) να υποστεί ζημιά.

Η χοάνη πλήρωσης (7) πρέπει να είναι άδεια.

Απενεργοποίηση (βλέπε εικόνες F και I)

Για να εκκινήσετε τον κλαδοτεμαχιστή, γυρίστε τον διακόπτη ενεργοποίησης/απενεργοποίησης (ON/OFF) (3) από τη θέση «OFF» στη θέση «START». Κρατήστε τον διακόπτη ON/OFF (3) για περίπου 2 δευτερόλεπτα στη θέση «START» και ακολουθώς αφήστε τον. Ο διακόπτης ON/OFF (3) γυρίζει αυτόματα στη θέση «ON». Η συσκευή κήπου θα πρέπει να ξεκινήσει. Ο τεμαχιστής δεν θα ξεκινήσει εάν ο διακόπτης ON/OFF είναι πατημένος (3) κατά τη διάρκεια της διαδικασίας εκκίνησης. Επαναφέρετε τον διακόπτη ON/OFF (3) πάλι πίσω. Επαναφέρετε το διακόπτη ON/OFF (3) πάλι στη θέση «OFF» και ξεκινήστε ξανά.

Εάν κρατήσετε τον διακόπτη ON/OFF (3) στη θέση «START» για πολλή ώρα, ο τεμαχιστής θα σταματήσει. Επαναφέρετε το

διακόπτη ON/OFF (3) πάλι στη θέση «OFF» και ξεκινήστε ξανά.

Για λόγους ασφαλείας, ο τεμαχιστής θα εκκινήσει μόνο όταν το κουμπί ακινητοποίησης (2) της χοάνης πλήρωσης (7) είναι πλήρως σφιγμένο.

Απενεργοποίηση (βλέπε εικόνα H)

Για να απενεργοποιήσετε το μηχάνημα κήπου, γυρίστε το διακόπτη ON/OFF (3) αριστερόστροφα στη θέση «OFF». Εναλλακτικά, και σε περιπτώσεις έκτακτης ανάγκης, απλά πιέστε το διακόπτη ON/OFF (3) (προς τα μέσα). Η συσκευή κήπου μπορεί να εκκινήσει ξανά μόνο αφού γυρίσετε τον διακόπτη ON/OFF (3) στη θέση «OFF».

Προστασία από αθέλητη επανεκκίνηση

Σε περίπτωση διακοπής του ηλεκτρικού ρεύματος το μηχάνημα απενεργοποιείται.

Όταν το ρεύμα επανέλθει, το μηχάνημα κήπου δεν μπορεί να ενεργοποιηθεί αυτόματα.

Προστασία από υπερφόρτιση

Η υπερφόρτωση, π.χ. λόγω μπλοκαρίσματος του μαχαιριού κοπής, μπορεί να προκαλέσει την ακινητοποίηση του κλαδοτεμαχιστή για μερικά δευτερόλεπτα. Ο κλαδοτεμαχιστής μπορεί να θεθεί πάλι σε λειτουργία μετά από ένα σύντομο χρόνο αναμονής. Θέστε τον κλαδοτεμαχιστή εκτός λειτουργίας μόλις ξαναμπλοκάρει.

Εάν ο τεμαχιστής μπλοκάρει ξανά, τότε απενεργοποιήστε το εργαλείο κήπου, αποσυνδέστε το φως από το ηλεκτρικό δίκτυο και απομακρύνετε τα εμπόδια. Η μόνιμη υπερφόρτωση και η απόφραξη των σχισμών εξερισμού του κινητήρα μπορεί να προκαλέσει την ενεργοποίηση της θερμικής προστασίας υπερφόρτωσης του κινητήρα. Καθαρίστε τη σχάρα εξερισμού και απενεργοποιήστε τον τεμαχιστή για λίγα λεπτά, ώστε να μπορέσει να κρυώσει. Η θερμική προστασία υπερφόρτωσης του κινητήρα επανέρχεται αυτόματα. Ωστόσο, ο τεμαχιστής θα εκκινήσει ξανά μόνο αφού γυρίσετε τον διακόπτη ενεργοποίησης/απενεργοποίησης πάλι στη θέση «OFF» και επαναλάβετε τη διαδικασία εκκίνησης.

Υποδείξεις για τον τεμαχισμό

Ανάλογα με τον τύπο, την ηλικία και την ξηρότητα του ξύλου, τα κλαδιά είναι περισσότερο ή λιγότερο δύσκολα στην κοπή. Άριστα αποτελέσματα επιτυγχάνετε όταν τεμαχίζετε φρέσκα κλαδιά, λίγο μετά από την κοπή τους.

Μαλακά κηπουρικά απορρίμματα θα πρέπει να τεμαχίζονται σε μικρές ποσότητες, ιδιαίτερα όταν το υλικό τεμαχισμού είναι υγρό. Τυχόν μπλοκαρίσματα μπορούν να αποφευχθούν όταν ενδιάμεσα τεμαχίζετε και κλαδιά.

Αναζήτηση σφαλμάτων

Στον παρακάτω πίνακα δείχνονται συμπτώματα σφαλμάτων καθώς και πως θα μπορούσατε να τα εξουδετερώσετε σε περίπτωση που κάποτε το μηχάνημά σας δεν θα εργάζεται σωστά. Όταν, όμως, δεν μπορούσατε να εντοπίσετε και να εξουδετερώσετε το πρόβλημα που παρουσιάστηκε, τότε σας παρακαλούμε να απευθυνθείτε σε ένα εξουσιοδοτημένο κατάστημα/συνεργείο Service.

Προσοχή! Απενεργοποιείτε το μηχάνημα κήπου και βγάξτε το φως από την πρίζα πριν από οποιαδήποτε εργασία συντήρησης ή καθαρισμού. Το ίδιο ισχύει αν το ηλεκτρικό καλώδιο χαλάσει, κοπεί ή μπερδευτεί.

Πρόβλημα	Πιθανή αιτία	Αντιμετώπιση
Το μηχάνημα κήπου δεν λειτουργεί	Ο διακόπτης ενεργοποίησης/απενεργοποίησης (ON/OFF) δεν λειτουργεί	Κατά τη θέση σε λειτουργία προσέχετε να μην είναι πατημένος ο διακόπτης ενεργοποίησης/απενεργοποίησης (ON/OFF) κατά την περιστροφή.
	Το κουμπί ακινητοποίησης δεν ήταν πλήρως σφισμένο	Τοποθετήστε σωστά το κουμπί ακινητοποίησης για τη χροάνη πλήρωσης
	Λείπει η τάση δικτύου	Ελέγξτε και θέστε σε λειτουργία
	Ελαττωματική πρίζα δικτύου	Βάλτε το φις σε άλλη πρίζα
	Ελαττωματικό καλώδιο επέκτασης	Ελέγξτε το καλώδιο και ενδεχομένως αντικαταστήστε το
	Έπεσε η ασφάλεια	Αντικαταστήστε την ασφάλεια / Θέστε κατόπιν το μηχάνημα κήπου πάλι σε λειτουργία
	Ενεργοποιήθηκε η προστασία από υπερφόρτωση	Ενεργήστε όπως περιγράφεται στο κεφάλαιο «Προστασία από υπερφόρτωση»
	Διακυμάνσεις ηλεκτρικού ρεύματος	Ενεργήστε όπως περιγράφεται στο κεφάλαιο «Προστασία από υπερφόρτωση»
	Ο διακόπτης ON/OFF επιστρέφει στη θέση «OFF»	Αφήστε το μηχάνημα να κρυώσει και ενεργήστε όπως περιγράφεται στο κεφάλαιο «Προστασία από υπερφόρτωση»
	Έχει ενεργοποιηθεί η προστασία υποδόκουσας τάσης	Πραγματοποιήστε επανεκκίνηση. Ελέγξτε αν το καλώδιο προέκτασης πληροί τις απαιτήσεις των οδηγιών (η ανεπαρκής ποιότητα του καλωδίου προέκτασης μπορεί να είναι η αιτία της βλάβης!). Σε περίπτωση λειτουργίας μέσω γεννήτριας ρεύματος, ελέγξτε την ισχύ της γεννήτριας ρεύματος.
Το μηχάνημα κήπου λειτουργεί με διακοπές	Ελαττωματικό καλώδιο επέκτασης	Ελέγξτε το καλώδιο και ενδεχομένως αντικαταστήστε το
	Η εσωτερική καλωδίωση του μηχανήματος έχει υποστεί ζημιά	Απευθυνθείτε σε ένα εξουσιοδοτημένο κατάστημα σέρβις της Bosch
	Ενεργοποιήθηκε η προστασία από υπερφόρτωση	Ενεργήστε όπως περιγράφεται στο κεφάλαιο «Προστασία από υπερφόρτωση»
	Ο διακόπτης ON/OFF επιστρέφει στη θέση «OFF»	Αφήστε το μηχάνημα να κρυώσει και ενεργήστε όπως περιγράφεται στο κεφάλαιο «Προστασία από υπερφόρτωση»
Ελλιπής απόδοση κοπής	Αμβλύ μαχαίρι κοπής	Γυρίστε το μαχαίρι κοπής από την αχρησιμοποίητη κόψη. Αντικαταστήστε το μαχαίρι κοπής μόλις αμβλυνθούν και οι δυο κόψεις του.
	Λερωμένο μαχαίρι κοπής	Αποσυναρμολογήστε και καθαρίστε το μαχαίρι κοπής. Γυρίστε το μαχαίρι κοπής, αν χρειάζεται.
	Φραγμένη η χροάνη πλήρωσης ή ο αγωγός απόρριψης	Καθαρίστε τη συσκευή και αδειάστε το σάκο υποδοχής
Το μαχαίρι κοπής δεν γυρίζει	Μπλοκαρισμένο μαχαίρι κοπής	Εξουδετερώστε το μπλοκάρισμα
	Χαλαρό παξιμάδι /χαλαρή βίδα του μαχαιριού	Σφίξτε τη βίδα/το παξιμάδι μαχαιριού
Ισχυροί κραδασμοί/ θόρυβοι	Χαλαρό παξιμάδι /χαλαρή βίδα του μαχαιριού	Σφίξτε τη βίδα/το παξιμάδι μαχαιριού
	Χαλασμένο μαχαίρι κοπής	Αντικαταστήστε το μαχαίρι κοπής
	Βλάβη στο εσωτερικό της συσκευής	Απευθυνθείτε σε ένα εξουσιοδοτημένο κατάστημα σέρβις της Bosch

Συντήρηση και σέρβις

Συντήρηση και καθαρισμός

- **Προσοχή!** Απενεργοποιείτε το μηχάνημα κήπου και βγάξτε το φως από την πρίζα πριν από οποιαδήποτε εργασία συντήρησης ή καθαρισμού. Το ίδιο ισχύει αν το ηλεκτρικό καλώδιο χαλάσει, κοπεί ή μπερδευτεί.
- **Φοράτε πάντα προστατευτικά γάντια όταν εργάζεστε με το μηχάνημα ή όταν πρόκειται να διεξάγετε εργασίες συντήρησης ή/και καθαρισμού.**

Ελέγχετε τακτικά αν το μηχάνημα κήπου παρουσιάζει εμφανή ελαττώματα, όπως χαλαρές ή κατεστραμμένες λεπίδες, χαλαρές συνδέσεις και φθαρμένα ή κατεστραμμένα εξαρτήματα. Ελέγχετε αν οι καλύπτες και οι προστατευτικές διατάξεις είναι άθικτες και σωστά τοποθετημένες. Πραγματοποιήστε τυχόν απαραίτητες εργασίες συντήρησης ή επισκευής πριν από τη χρήση.

Αν παρά τις προσεκτικές διαδικασίες κατασκευής και δοκιμών το μηχάνημα κήπου σταματήσει κάποτε να λειτουργεί, αναθέστε την επισκευή του σε εξουσιοδοτημένο συνεργείο για μηχανήματα κήπου της Bosch.

Συντήρηση μαχαιριών (βλέπε εικόνα I)

Το μαχαίρι κοπής (10) είναι δίκωπο.

Αν οι άκρες κοπής του μαχαιριού (10) γίνουν αμβλείες, μπορείτε να γυρίσετε το μαχαίρι (10) από την άλλη πλευρά.

Η βίδα του μαχαιριού κοπής μπορεί να χρησιμοποιηθεί ξανά.

Βεβαιωθείτε ότι μετά την αλλαγή του μαχαιριού (10) η βίδα έχει σφικτεί πολύ καλά. Αν και οι δύο άκρες κοπής του μαχαιριού (10) γίνουν αμβλείες, αντικαταστήστε το μαχαίρι (10). Καινούργια μαχαίρια (10) διατίθενται ως ανταλλακτικά. Χρησιμοποιήστε την παρεχόμενη νέα βίδα του μαχαιριού κοπής.

Εξυπηρέτηση πελατών και συμβουλές εφαρμογής

Η υπηρεσία εξυπηρέτησης πελατών απαντά στις ερωτήσεις σας σχετικά με την επισκευή και τη συντήρηση του προϊόντος σας καθώς και για τα αντίστοιχα ανταλλακτικά. Σχέδια συναρμολόγησης και πληροφορίες για τα ανταλλακτικά θα βρείτε επίσης κάτω από:

www.bosch-pt.com

Η ομάδα παροχής συμβουλών της Bosch απαντά ευχαρίστως τις ερωτήσεις σας για τα προϊόντα μας και τα εξαρτήματά τους.

Δώστε σε όλες τις ερωτήσεις και παραγγελίες ανταλλακτικών οπωσδήποτε το 10ψήφιο κωδικό αριθμό σύμφωνα με την πινακίδα τύπου του προϊόντος.

Ελλάδα

Robert Bosch A.E.

Εργείας 37

19400 Κορωπί – Αθήνα

Τηλ.: 210 5701258

Φαξ: 210 5701283

Email: pt@gr.bosch.com

www.bosch.com

www.bosch-pt.gr

Περατέρω διευθύνσεις σέρβις θα βρείτε στην ηλεκτρονική διεύθυνση:

www.bosch-pt.com/serviceaddresses

Απόσυρση

Τα προϊόντα, τα εξαρτήματα και οι συσκευασίες πρέπει να ανακυκλώνονται με τρόπο φιλικό προς το περιβάλλον.



Μην ρίχνετε τα προϊόντα στα απορρίμματα του σπιτιού σας!

Μόνο για χώρες της ΕΕ:

Σύμφωνα με την Ευρωπαϊκή Οδηγία 2012/19/ΕΕ σχετικά με τις παλιές ηλεκτρικές και ηλεκτρονικές συσκευές και τη μεταφορά της οδηγίας αυτής σε εθνικό δίκαιο δεν είναι πλέον υποχρεωτικό, τα άχρηστα ηλεκτρικά εργαλεία να συλλέγονται ξεχωριστά για να ανακυκλωθούν με τρόπο φιλικό προς το περιβάλλον.

Σε περίπτωση μη ενδεδειγμένης απόσυρσης οι ηλεκτρικές και ηλεκτρονικές συσκευές λόγω ενδεχομένης παρουσίας επικίνδυνων ουσιών μπορούν να έχουν επιβλαβείς επιπτώσεις στο περιβάλλον και στην ανθρώπινη υγεία.

Türkçe

Güvenlik Talimatı

Dikkat! Aşağıdaki talimatı dikkatlice okuyun. Kumanda elemanlarının işlevini ve ürünün usulüne uygun olarak kullanılmasını öğrenin. Bu kullanim kılavuzunu ileride başvurmak üzere güvenli bir yerde saklayın.

Bahçe aleti üzerindeki sembollerin açıklaması



Genel tehlike uyarısı.



Kullanım kılavuzunu tam olarak okuyun.



Bahçe aletinin parçalarını sökmeden önce aleti kapatın ve fişi prizden çekin. Çalışma esnasında kablo hasar görecektir veya kesilecek olursa, kabloya dokunmayın ve hemen fişi prizden çekin. Aleti hiçbir zaman hasarlı bağlantı kablosu ile kullanmayın.



Koruyucu iş eldivenleri, sağlam iş ayakkabıları uzun pantolon kullanın.



Dönen kesici bıçaklar nedeniyle tehlike. Alet çalışır durumda iken ellerinizi veya ayaklarınızı deliğe yaklaştırmayın.



Çalışırken yakınınızda duran kişilerin etrafı savrulmuş yabancı cisimlerle yaralanmamasına dikkat edin.



Uyarı: Ürün çalışır durumda iken aletle aranızda güvenli bir mesafe bırakın.



Bahçe aletinin herhangi bir parçasını tutmadan önce, bütün parçaların tam olarak durmasını bekleyin.



Koruyucu gözlük ve kulaklık kullanın.



Bu ürünü yağmur altında kullanmayın ve yağmur altında bırakmayın.

Elektrikli el aletleri için genel güvenlik uyarıları

⚠ UYARI

Bu elektrikli el aletiyle birlikte gelen tüm güvenlik uyarılarını,

talimatları, resim ve açıklamaları okuyun. Aşağıda bulunan talimatlara uyulmaması halinde elektrik çarpmalarına, yangınlara ve/veya ağır yaralanmalara neden olabilir.

Bütün uyarıları ve talimat hükümlerini ilerde kullanmak üzere saklayın.

Uyarı ve talimat hükümlerinde kullanılan "elektrikli el aleti" terimi, akım şebekesine bağlı (elektrikli) aletlerle akü ile çalışan aletleri (akülü) kapsamaktadır.

Çalışma yeri güvenliği

- ▶ **Çalıştığınız yeri temiz tutun ve iyi aydınlatın.** Dağınık veya karanlık alanlar kazalara davetiye çıkarır.
- ▶ **Yakınında patlayıcı maddeler, yanıcı sıvı, gaz veya tozların bulunduğu yerlerde elektrikli el aleti ile çalışmayın.** Elektrikli el aletleri, toz veya buharların tutuşmasına neden olabilecek kıvılcımlar çıkarırlar.
- ▶ **Elektrikli el aleti ile çalışırken çocukları ve etraftaki kişileri uzakta tutun.** Dikkatiniz dağılacak olursa aletin kontrolünü kaybedebilirsiniz.

Elektrik Güvenliği

- ▶ **Elektrikli el aletinin fişi prize uymalıdır. Fişi hiçbir zaman değiştirmeyin. Korumalı (topraklanmış) elektrikli el aletleri ile birlikte adaptör fiş kullanmayın.** Değiştirilmemiş fiş ve uygun priz elektrik çarpması tehlikesini azaltır.
- ▶ **Borular, kalorifer petekleri, ısıtıcılar ve buzdolapları gibi topraklanmış yüzeylerle vücudunuzun temas**

etmesinden kaçının. Vücudunuz topraklandığı anda büyük bir elektrik çarpması tehlikesi ortaya çıkar.

- ▶ **Elektrikli el aletlerini yağmur altında veya nemli ortamlarda bırakmayın.** Suyun elektrikli el aleti içine sızması elektrik çarpması tehlikesini artırır.
- ▶ **Kabloya zarar vermeyin. Elektrikli el aletini kablodan tutarak taşımayın, kabloyu kullanarak çekmeyin veya kablodan çekerek fişi çıkarmayın. Kabloyu ateş, yanıcı ve/veya keskin ve hareket eden maddelerden uzak tutun.** Hasarlı veya dolaşmış kablo elektrik çarpması tehlikesini artırır.
- ▶ **Bir elektrikli el aleti ile açık havada çalışırken mutlaka açık havada kullanılmaya uygun uzatma kablosu kullanın.** Açık havada kullanılmaya uygun uzatma kablosunun kullanılması elektrik çarpması tehlikesini azaltır.
- ▶ **Elektrikli el aletinin nemli ortamlarda çalıştırılması şartsa mutlaka kaçak akım koruma rölesi kullanın.** Kaçak akım koruma rölesi şalterinin kullanımı elektrik çarpması tehlikesini azaltır.

Kişilerin Güvenliği

- ▶ **Dikkatli olun, ne yaptığınızı dikkat edin, elektrikli el aleti ile işinizi makul bir tempo ve yöntemle yürütün.** Yorgunsanız, kullandığınız hapların, ilaçların veya alkolün etkisinde iseniz elektrikli el aletini kullanmayın. Elektrikli el aletini kullanırken bir anki dikkatsizlik önemli yaralanmalara neden olabilir.
- ▶ **Daima kişisel koruyucu donanım kullanın. Daima koruyucu gözlük kullanın.** Elektrikli el aletinin türü ve kullanımına uygun olarak; toz maskesi, kaymayan iş ayakkabıları, koruyucu kask veya koruyucu kulaklık gibi koruyucu donanım kullanımı yaralanma tehlikesini azaltır.
- ▶ **Aleti yanlışlıkla çalıştırmaktan kaçının. Güç kaynağına ve/veya aküye bağlamadan, elinize alıp taşımadan önce elektrikli el aletinin kapalı olduğundan emin olun.** Elektrikli el aletinin parmağınız şalter üzerinde dururken taşırırsanız ve elektrikli el aleti açıkken fişi prize sokarsanız kazalara neden olabilirsiniz.
- ▶ **Elektrikli el aletini çalıştırmadan önce ayar aletlerini veya anahtarları atetten çıkarın.** Elektrikli el aletinin dönen parçaları içinde bulunabilecek bir yardımcı alet yaralanmalara neden olabilir.
- ▶ **Çalışırken vücudunuz anormal durumda olmasın. Çalışırken duruşunuz güvenli olsun ve dengeyi her zaman koruyun.** Bu sayede elektrikli el aletini beklenmedik durumlarda daha iyi kontrol edebilirsiniz.
- ▶ **Uygun iş elbiseleri giyin. Geniş giysiler giymeyin ve takı takmayın. Saçlarınızı ve giysilerinizin aletin hareketli parçalarından uzak tutun.** Bol giysiler, uzun saçlar veya takılar aletin hareketli parçaları tarafından tutulabilir.
- ▶ **Toz emme donanımı veya toz tutma tertibatı kullanırken, bunların bağlı olduğundan ve doğru kullanıldığından emin olun.** Toz emme donanımının kullanımı tozdan kaynaklanabilecek tehlikeleri azaltır.

- ▶ **Aletleri sık kullanmanız sebebiyle onlara alışmış olmanız, güvenlik prensiplerine uymanızı önlememelidir.** Dikkatsiz bir hareket, bir anda ciddi yaralanmalara yol açabilir.

Elektrikli el aletlerinin kullanımı ve bakımı

- ▶ **Elektrikli el aletini aşırı ölçüde zorlamayın. Yaptığınız işe uygun elektrikli el aletleri kullanın.** Uygun performanslı elektrikli el aleti ile, belirlenen çalışma alanında daha iyi ve güvenli çalışırsınız.

- ▶ **Şalteri bozuk olan elektrikli el aletini kullanmayın.** Açılıp kapanamayan bir elektrikli el aleti tehlikelidir ve onarılmalıdır.

- ▶ **Elektrikli el aletinde bir ayarlama işlemine başlamadan, herhangi bir aksesuarı değiştirirken veya elektrikli el aletini elinizden bırakırken fişi güç kaynağından çekin veya aküyü çıkarın.** Bu önlem, elektrikli el aletinin yanlışlıkla çalışmasını önler.

- ▶ **Kullanım dışı duran elektrikli el aletlerini çocukların ulaşamayacağı bir yerde saklayın. Aleti kullanmayı bilmeyen veya bu kullanım kılavuzunu okumayan kişilerin aletle çalışmasına izin vermeyin.** Deneyimsiz kişiler tarafından kullanıldığında elektrikli el aletleri tehlikelidir.

- ▶ **Elektrikli el aletinizin ve aksesuarlarınızın bakımını özenle yapın. Elektrikli el aletinizin kusursuz olarak çalışmasını engelleyebilecek bir durumun olup olmadığını, hareketli parçaların kusursuz olarak işlev görüp görmediklerini ve sıkışık sıkışmadıklarını, parçaların hasarlı olup olmadığını kontrol edin. Elektrikli el aletini kullanmaya başlamadan önce hasarlı parçaları onartın.** Birçok iş kazası elektrikli el aletlerine yeterli bakım yapılmamasından kaynaklanır.

- ▶ **Kesici uçları daima keskin ve temiz tutun.** Özenle bakımı yapılmış keskin kenarlı kesme uçlarının malzeme içinde sıkışma tehlikesi daha azdır ve daha rahat kullanım olanağı sağlarlar.

- ▶ **Elektrikli el aletini, aksesuarı, uçları ve benzerlerini, bu özel tip alet için öngörülen talimata göre kullanın. Bu sırada çalışma koşullarını ve yaptığınız işi dikkate alın.** Elektrikli el aletlerinin kendileri için öngörülen alanın dışında kullanılması tehlikeli durumlara neden olabilir.

- ▶ **Tutamak ve kavrama yüzeylerini kuru, yağsız ve temiz tutun.** Kaygan tutamak ve kavrama yüzeyleri, aletin beklenmeyen durumlarda güvenli şekilde tutulmasını ve kontrol edilmesini engeller.

Servis

- ▶ **Elektrikli el aletinizi sadece yetkili personele ve orijinal yedek parça kullanma koşulu ile onartın.** Bu sayede elektrikli el aletinin güvenliğini sürekli hale getirirsiniz.

Kullanım

- ▶ **Alet çalışırken doldurma hunisini tutmayın. Kapatıldıktan sonra da alet birkaç saniye serbest dönmüşte döner.**

- ▶ Çocukların veya bu talimatı okumamış kişilerin bu kullanmasına ürünü hiçbir zaman izin vermeyin. Ulusal güvenlik yönetmelikleri bazı ülkelerde bu aleti kullanma yaşını kısıtlamaktadır. Kullanmadığınız zamanlar ürünü çocukların erişemeyeceği bir yerde saklayın.

- ▶ Bu ürün (çocuklar da dahil olmak üzere) fiziksel, duyuşsal açıdan kısıtlı veya deneyim ve bilgi açısından yetersiz kişiler tarafından kullanılmaya uygun değildir. Ancak bu gibi kişiler kendilerinin güvenliğinden sorumlu kişilerin denetimi altında veya bu kişilerden talimat alarak bu ürünü kullanabilirler. Ürün ile oynamaları için çocuklara göz kulak olunmalıdır.

- ▶ Çalıştırılmadan önce aletin ekteki talimata uygun olarak monte edilmiş olması zorunludur.

- ▶ Güvenliği artırmak için maksimum 30mA'lık hatalı akım korumalı bir FI şalter (RCD) kullanın. Kullanmaya başlamadan önce FI şalteri kontrol edin.

- ▶ Sadece açık havada kullanılmaya müsaade ve püskürtme suyuna karşı korumalı uzatma kablosu kullanın.

- ▶ Fişi ve prizi ıslak elle tutmayın.

- ▶ Şebeke bağlantı kablosunu veya uzatma kablosunu kırmayın, ezmeyin veya aleti bunların üzerinden geçirmeyin, aksi takdirde hasar görebilirler. Kabloyu sıcaktan, yağdan ve keskin kenarlı cisimlerden koruyun.

- ▶ Aletle çalışırken 3metrelik bir daire içinde başkaları ve evcil hayvanlar bulunmamalıdır. Aleti kullanan çalışma alanını üçüncü kişilere karşı korumaktan sorumludur.

- ▶ Bosch aletin kusursuz işlev görmesine ancak ve sadece orijinal aksesuar kullanıldığı takdirde garanti eder.

- ▶ Aletle çalışmaya başlamadan önce kullanım kılavuzunu tam olarak okuyun ve içeriğini kavrayın.

- ▶ Geniş giysiler, sallanan kurdeleler veya kravatlar taşımayın.

- ▶ Aleti ancak düz, sağlam zeminli serbest bir alanda kullanın (örneğin duvarların veya diğer sabit nesnelerin çok yakınında kullanmayın).

- ▶ Aleti kaldırım taşlarının bulunduğu yerlerde veya çakıllı zeminde kullanmayın. Alet tarafından fırlatılan malzeme yaralanmalara neden olabilir.

- ▶ Aleti çalıştırmadan önce bütün vida, somun ve tespit parçalarının yerlerine tam olarak oturup oturmadıklarını ve koruyucu donanımlarla muhafazaların yerlerinin doğru olup olmadığını kontrol edin. Hasar görmüş veya okunmaz hale gelmiş uyarı ve açıklama etiketlerini yenileyin.

- ▶ Aleti çalıştırmadan önce doldurma hunisinin açık olduğundan emin olun.

- ▶ Yüzünüzü ve bedeninizi doldurma hunisinden uzakta tutun.

- ▶ Ellerinizi veya bedeninizin başka bölümlerinin veya giysilerinizin doldurma hunisi veya atma deliği içine girmesini veya hareketli parçaların yakınına gelmesini önleyin.

- ▶ Duruşunuzun güvenli ve dengeğinizin iyi olmasına dikkat edin. Öne doğru çok fazla eğilmeyin. Doldurma işlemi esnasında aletin ayağından daha yüksekte durmayın.

- ▶ Bahçe aleti ile çalışırken aletin atma bölgesinden yeterli uzaklıkta durun.
- ▶ Alete malzeme doldururken bu malzeme içinde metal parçaları, taşlar, şişeler, konserve kutuları veya başka yabancı nesnelere bulunmamasına büyük dikkat gösterin.

Kesme mekanizması yabancı bir nesneye rastlar, alet alışılmışın dışında sesler çıkarmaya ve titreşim yapmaya başlarsa, kesme mekanizmasını durdurmak için aleti hemen kapatın. Fişi prizden çekin şunları yapın:

- Alette herhangi bir hasar olup olmadığını kontrol edin.
- Bütün hasarlı parçaları değiştirin veya onarın.
- Gevşek parça olup olmadığını kontrol edin ve gerekiyorsa bunları sıkın.
- ▶ Yeterli eğitime sahip değilseniz bahçe aletini onarmayı denemeyin.
- ▶ İşlenmiş malzemenin atma/boşaltma bölgesinde yığılmamasına dikkat edin; bu durumda sevk işlemi engellenir ve doldurma hunisinde geri tepme kuvveti oluşabilir.
- ▶ Alet tıkanacak olursa kapatın ve kesme mekanizması tam olarak duruncaya kadar bekleyin. Tıkanıklığı gidermeye başlamadan önce fişi prizden çekin.
- ▶ Kapak ve koruyucu donanımların hasarsız olup olmadıklarını, doğru olarak takılıp takılmadıklarını kontrol edin. Bahçe aletini kullanmaya başlamadan önce gerekli görülebilecek bakım ve onarım işlerini gerçekleştirin.
- ▶ Motorun hızını değiştirmeye çalışmayın. Bir sorun ortaya çıkarsa Bosch Müşteri Servisine başvurun.
- ▶ Motorda meydana gelebilecek hasarları ve motorun yanmasını önlemek için havalandırma aralıklarını her zaman açık tutun ve buradaki birikintileri temizleyin.
- ▶ Motor çalışır durumda iken bahçe aletini hiçbir zaman kaldırmayın veya taşımayın.
- ▶ Çalışma alanından ayrılmadan önce her defasında aleti kapatın, kesme mekanizması tam olarak duruncaya kadar bekleyin ve şebeke bağlantı fişini prizden çekin.
- ▶ Çalışma esnasında aleti devirmeyin.
- ▶ Aleti yağmur altında bırakmayın. Aleti daima kuru bir yerde saklayın.
- ▶ Aşırı gerilimler tarafından oluşturulabilecek hasarlardan kaçınmak için bir agregatör ve otomatik gerilim regülasyon donanımı kullanın.





Bakım ve saklama/depolama

- ▶ Aleti servis işleri, kontrol, saklama veya aksesuar değişimi için işletim dışına almadan önce fişi prizden çekin ve aletin soğumasını bekleyin. Aletin kendine yapacağınız her türlü kontrol ve ayar işlemlerinden önce bütün hareketli parçaların tam olarak durduğundan emin olun.
- ▶ Aletin bakımını düzenli olarak yapın ve aleti her zaman temiz tutun.
- ▶ Bahçe aletini kontrol edin ve güvenlik önlemi olarak aşınmış veya hasar görmüş parçaları değiştirin.
- ▶ Yenilenen parçaların orijinal Bosch ürünü olduğundan emin olun.

- ▶ Bir uzatma kablosu kullanıyorsanız, bu kablo aletin şebeke kablosundan daha zayıf olmamalıdır.
- ▶ Akım ikmal kablosunu ve uzatma kablosunu düzenli aralıklarla hasar veya yıpranma açısından kontrol edin. Kablolarda bir hasar varsa aleti kullanmayın.
- ▶ Kesme mekanizmasını ayarlarken; aletin akım beslemesinin zorunlu kesme sistemi tarafından kesildiğini, motorun çalıştırmayacağını ve buna rağmen motoru elle döndürdüğünüzde kesme mekanizmasının hareket edeceğini unutmayın.
- ▶ Zorunlu kesme sistemini hiçbir zaman devreden çıkarmayı denemeyin.

Semboller

Aşağıdaki semboller kullanım kılavuzunun okunması ve anlaşılmasında önem taşır. Sembolleri ve anlamlarını hafızanıza iyice yerleştirin. Sembolleri doğru olarak yorumlamanız size ürünü daha iyi ve daha güvenli kullanma olanağı sağlar.

Sembol	Anlamı
	Hareket yönü
	Reaksiyon yönü
	Açma
	Kapama
	Aksesuar/Yedek parça

Ürün ve performans tanımı



Güvenlik talimatının bütün hükümlerini ve uyarıları okuyun. Açıklanan uyarılara ve talimat hükümlerine uyulmadığı takdirde elektrik çarpmalarına, yangınlara ve/veya ağır yaralanmalara neden olunabilir.

Lütfen kullanma kılavuzunun arka kısmındaki resimlere dikkat edin.

Usulüne uygun kullanım

Bahçe aleti, örneğin çit kesimlerinde olduğu gibi yapraklı, yeşil bahçe atıklarını öğütmek için tasarlanmıştır. Alet aşırı yüklenme gerektiren kullanım için ya da amaçlanandan dışındaki kullanım için uygun değildir.

Teslimat kapsamı (Bakınız: Resim B)

Aleti ambalajından dikkatli biçimde çıkarın ve aşağıdaki parçaların tam olup olmadığını kontrol edin:

- Ağaç dalı öğütme makinesi
- Sürgü
- Tutma torbası^{a)}
- Tekerlekler

- Tekerlekler için aks
- Çerçeve
- Montaj kiti
- İç altıgen anahtar (alyen anahtarı)
- Kullanım kılavuzu

Eğer parçalar eksik veya hasarlı ise yetkili satıcınıza başvurun.

Tam montaj durumunda bahçe aleti yaklaşık **11,9 - 12,1** kg ağırlığındadır. Bahçe aletini ambalajından çıkarırken gerekiyorsa yardım alın.

Şekli gösterilen elemanlar (Bakınız: Resimler A-K)

Şekli gösterilen elemanların numaraları grafik sayfasındaki ürün resminin üstündeki numaralarla aynıdır.

- (1) Sürgü

- (2) Kilitleme düğmesi
 (3) Açma/kapama düğmesi
 (4) Şebeke bağlantı fişi^{b)}
 (5) Havalandırma aralıkları
 (6) Şasi
 (7) Doldurma hunisi
 (8) İç altıgen anahtar^{a)}
 (9) Tutma torbası^{a)}
 (10) Kesici bıçaklar
 (11) Kesme mekanizması kapağı

a) **Şekli gösterilen veya tanımlanan aksesuar standart teslimat kapsamında değildir. Aksesuarın tümünü aksesuar programımızda bulabilirsiniz.**

b) **Ülkelere özgü**

Teknik veriler

Dal öğütme makinesi		AXT Rapid 2000	AXT Rapid 2200
Ürün kodu		3 600 H53 5..	3 600 H53 6..
Giriş gücü, (P40) ^{A)}	W	2000	2200
Boştaki devir sayısı	dak ¹	3650	3650
Maksimum dal çapı ^{B)}	mm	35	40
Ağırlığı EPTA-Procedure 01:2014 ¹ e göre	kg	11,9	12,1
Koruma sınıfı		□ / II	□ / II

A) P40, bahçe aletinin 40 saniye tam yük ve ardından 60 saniye yüksüz döngüsel yük tipi için test edildiğini ve onaylandığını gösterir. Bu nedenle bahçe aleti ara verilmeden kullanılabilir, ancak aşırı yüklenildiğinde periyodik olarak ara verilmelidir.. Sürekli tam yük ile çalışması aşırı yük korumasını tetikleyecektir.

B) Öğütülecek malzemenin özelliğine göre.

Veriler 230 V'luk bir anma gerilimi [U] için geçerlidir. Farklı gerilimlerde ve farklı ülkelere özgü tiplerde bu veril değişebilir.

Gürültü/Titreşim bilgisi

		3 600 H53 5..	3 600 H53 6..
Gürültü emisyon değerleri EN 50434 standardına göre belirlenmektedir			
Aletin A-değerlendirmeli gürültü seviyesi tipik olarak şu kadardır:			
- Ses basıncı seviyesi	dB(A)	89	89
- Gürültü emisyonu seviyesi	dB(A)	104	104
- Tolerans K	dB	= 3,0	= 3,0

Bu talimatta belirtilen gürültü emisyon değeri standart bir ölçme yöntemi ile ölçülmüştür ve elektrikli el aletlerinin karşılaştırılmasında kullanılabilir. Bu değer gürültü emisyonunun geçici olarak tahmin edilmesine uygundur. Belirtilen gürültü emisyon değeri elektrikli aletin temel kullanımını temsil etmektedir. Ancak elektrikli el aleti başka uygulama türleri için, farklı uçlar veya yetersiz bakımla kullanılacak olursa, gürültü emisyon değerinde farklılık görülebilir. Bu da gürültü emisyonunu toplam çalışma süresinde belirgin ölçüde yükseltebilir.

Gürültü emisyonunu tam olarak belirleyebilmek için aletin kapalı olduğu süreleri veya açık olduğu halde gerçekten kullanılmadığı süreleri de dikkate almanız gerekir. Bu da

toplam çalışma süresindeki gürültü emisyonunu belirgin ölçüde düşürebilir.

Montaj

Güvenliğiniz için

- **Dikkat! Bakım ve temizlik işlerinden önce elektrikli el aletini kapatın ve şebeke bağlantı fişini prizden çekin. Akım kablosu hasar gördüğünde, kesildiğinde veya sarıldığında da aynısını yapın.**

Anma gerilimine dikkat edin: Akım kaynağının gerilimi aletin tip etiketindeki verilere uymalıdır. 230V ile işaretlenmiş aletler 220V/240 V'la da çalıştırılabilir.

Akım devresi en azından şu şekilde sigortalıdır:

AXT Rapid 2000/AXT Rapid 2200 = 13 A

Çok küçük iletken kesitli uzatma kablosu aletin performansını belirgin ölçüde düşürür. 25 metre uzunluğa kadar olan kablolarla kablo kesiti en azından 3x1,5mm², 25 metreden uzun kablolarla ise en azından 2,5mm² olmalıdır.



DİKKAT: Usulüne uygun olmayan uzatma kabloları tehlikeli olabilir. Uzatma kablosu, fiş ve kupaş su sızdırmaz ve açık havada

kullanılmaya müsadeleli olmalıdır.

Kablo bağlantıları (şebeke fişleri ve prizler) kuru olmalı ve yere bırakılmamalıdır.

Güvenliği artırmak için maksimum 30mA'lık hatalı akım korumalı bir FI şalter (RCD) kullanın. Bu FI şalteri her kullanımdan önce kontrol edilmelidir

Bağlantı kablosu hasar görecektse sadece yetkili Bosch servis atölyesinde onarılmalıdır.

Sadece EN 61242/IEC 61242 veya IEC 60884-2-7 standartlarına uygun ve H05VV-F veya H05RN-F tipindeki uzatma kablosu, kablo ve kablo makaraları kullanın.

Kablo makarası kullanıyorsanız bunun mutlaka açılmış olması gerekir.

Montaj ve işletim

İşlemin amacı	Şekil	Sayfa
Şekli gösterilen elemanlar	A	233
Teslimat kapsamı	B	234
Montaj tekerlekleri ve alt takım (şasi)	C	234
Tutma torbasının takılması ve sürgünün yatırılması	D	235
Uzatma kablosunun takılması	E	235
Açma	F	236
Çalışırken dikkat edilecek hususlar	G	236
Kapama	H	237
Bıçakların bakımı	I	237
Bakım, temizlik ve depolama	J	238
Aksesuar seçimi	K	238

İşletim

İşletmeye alma

- **Bahçe aletini daima düz, sert ve yatay bir zemine yerleştirin. İşletme esnasında bahçe aletini devirmeyin veya hareket ettirmeyin.**
- **Kapama yapıldıktan sonra motor bir süre serbest dönmüşte döner!**

Topraktaki kök topraklarını çıkarın. Taş, cam, metal, kumaş ve plastik gibi yabancı maddeler doldurma hunisine (7) girmemelidir. Aksi takdirde kesici rulo (10) hasar görebilir.

Doldurma hunisi (7) boş olmalıdır.

Açma (Bakınız: Resim F ve I)

Öğütücüyü çalıştırmak için açma/kapama düğmesini çevirin (3) "OFF" konumundan "START" konumuna getirin. Açma/kapama düğmesi (3) yaklaşık 2 saniye boyunca "START" konumunda tutun ve ardından bırakın. Açma/kapama düğmesi (3) otomatik olarak "ON" konumuna ayarlanır. Bahçe aleti çalışmalıdır.

Öğütücü çalışmayacaktır, eğer açma/kapama düğmesine (3) çalıştırma esnasında basılmazsa. Açma/Kapama düğmesinin (3) eski konumuna gelmesi için izin veriniz. Açma/kapama düğmesini (3) tekrar „OFF“ konuma getirin ve yeniden başlatın.

Eğer Açma/kapama düğmesini (3) uzun süre „START“ konumunda tutarsanız öğütücü durur. Açma/kapama düğmesini (3) tekrar „OFF“ konuma getirin ve yeniden başlatın.

Güvenlik nedeniyle, öğütücü yalnızca kilitleme düğmesi (2) besleme haznesindeki (7) kilitleme düğmesi tamamen sıkıldığında çalışacaktır.

kapama (Bakınız: Resim H)

Bahçe aletinin kapatılması için açma / kapama düğmesini (3) saat yönünün tersine „OFF“ işaretine gelecek biçimde çeviriniz. Alternatif olarak ve acil durumlarda, açma/kapama düğmesine basmanız yeterlidir (3) (içe doğru). Bahçe aleti, ancak açma / kapama düğmesi (3) „OFF“ konumuna getirildiğinde çalıştırılabilir.

Tekrar çalışma emniyeti

Elektrikler kesildiğinde bahçe aleti kapanır. Elektrikler geldiğinde alet otomatik olarak tekrar açılmaz.

Aşırı zorlanma emniyeti

Aşırı zorlanma, örneğin kesici bıçak bloke olduğunda ağaç dalı öğütme makinesi birkaç saniye içinde durur. Kısa bir bekleme süresinden sonra ağaç dalı öğütme makinesini tekrar çalıştırabilirsiniz. Ağaç dalı öğütme makinesi tekrar bloke olursa, makineyi kapatın.

Öğütücü tekrar tıkanır, bahçe aletini kapatın, elektrik fişini çekin ve tıkanıklıkları giderin. Sürekli aşırı yüklenme ve motor havalandırma deliklerinin tıkanması, termik motor aşırı yük korumasının devreye girmesine neden olabilir. Havalandırma ızgarasını temizleyin ve soğuması için öğütücüyü birkaç dakikalığına kapatın. Termal motor aşırı yük koruması otomatik olarak sıfırlanır. Ancak, açma/kapama düğmesini tekrar „OFF“ konumuna getirip başlatma işlemi tekrarlayana kadar öğütücü tekrar çalışmayacaktır.

Öğütme işlemi için açıklamalar

Odunun türü, yaşı ve kuruluğuna göre dallar daha zor veya daha kolay öğütülür.

Taze dalları kesimden kısa süre sonra öğütürseniz en iyi sonucu alırsınız.

Yumuşak bahçe atıkları, özellikle de ıslak iseler, küçük miktarlar halinde öğütülmelidir. Dallar periyodik olarak öğütülerek blokajların önüne geçilebilir.

Hata arama

Aşağıdaki tablo aletinize doğru çalışmayacak olursa ortaya çıkacak olan hata göstergelerini ve bunların giderilme yollarını göstermektedir. Eğer bu önlemlerle sorunu ortadan kaldıramazsanız yetkili servise başvurun.

Dikkat! Bakım ve temizlik işlemlerinden önce bahçe aletini kapatın ve şebeke bağlantı fişini prizden çekin. Akım kablosu hasar görürse, kesilirse veya sarılırsa da ayarını yapın.

Hata göstergesi	Olası neden	Giderilme yöntemi
Bahçe aleti çalışmıyor	Açma/kapama düğmesi çalışmadı	Aleti çalıştırırken, döndürme esnasında açma/kapama düğmesine basmamaya dikkat edin.
	Kilitleme düğmesi tam olarak sıkılmamış	Besleme haznesi için kilitleme düğmesini doğru şekilde takın
	Şebeke gerilimi yok	Kontrol edin ve açın
	Şebeke prizi arızalı	Başka bir priz kullanın
	Uzatma kablosunda hasar var	Kabloyu kontrol edin, gerekiyorsa değiştirin
	Sigorta atmış durumda	Sigortayı değiştirin/daha sonra bahçe aletini tekrar çalıştırın
	Aşırı zorlanma emniyeti devrede	Aşırı zorlanma emniyeti bölümünde açıklanan işlem adımlarını uygulayın
	Akım beslemede dalgalanma var	Aşırı zorlanma emniyeti bölümünde açıklanan işlem adımlarını uygulayın
	Açma/kapama düğmesi „OFF“ konumuna geri dönüyor	Makinenin soğumasını bekleyin ve „Aşırı zorlanma emniyeti“ bölümünde açıklanan (tanımlanan) işlem adımlarını uygulayın
Düşük voltaj koruması devreye girdi	Yeniden başlatınız. Uzatma kablosunun talimatlardaki gereklilikleri karşılayıp karşılamadığını kontrol edin (uzatma kablosunun kalitesinin yetersiz olması arızanın nedeni olabilir!). Bir güç jeneratörü ile çalıştırırken, güç jeneratörünün gücünü kontrol edin.	
Bahçe aleti kesintili olarak çalışıyor	Uzatma kablosunda hasar var	Kabloyu kontrol edin, gerekiyorsa değiştirin
	Makinenin için kablo sisteminde hata var	Yetkili Bosch Müşteri Servisine başvurun
	Aşırı zorlanma emniyeti devrede	Aşırı zorlanma emniyeti bölümünde açıklanan işlem adımlarını uygulayın
	Açma/kapama düğmesi „OFF“ konumuna geri dönüyor	Makinenin soğumasını bekleyin ve „Aşırı zorlanma emniyeti“ bölümünde açıklanan işlem adımlarını uygulayın
Kötü kesme performansı	Kesici bıçak kör	Kesme bıçağını kullanılmayan tarafa çevirin. Kesici bıçağın her iki tarafı köreldiğinde değiştirin.
	Kesici bıçak kirlili	Kesme bıçağını sökün ve temizleyin. Gerekirse kesme bıçağını döndürünüz.
	Doldurma hunisi ya da atma yuvası blokajlı	Aleti temizleyin ve tutma torbasını boşaltın
Kesici bıçak dönmüyor	Kesici bıçak blokajlı	Blokajı giderin
	Bıçak somunu/-civatası gevşek	Bıçak somununu/-civatasını sıkın
Aşırı titreşim ve gürültü var	Bıçak somunu/-civatası gevşek	Bıçak somununu/-civatasını sıkın
	Kesici bıçak hasarlı	Kesici bıçağı değiştirin
	Aletin içinde hasar var	Yetkili Bosch Müşteri Servisine başvurun

Bakım ve servis

Bakım ve temizlik

- **Dikkat! Bakım ve temizlik işlemlerinden önce bahçe aletini kapatın ve şebeke bağlantı fişini prizden çekin. Akım kablosu hasar görürse, kesilirse veya sarılırsa da ayısını yapın.**
- **Sessiz ağaç dalı öğütme makinesi ile çalışırken veya bakım/temizlik işleri yaparken daima koruyucu eldiven kullanın.**

Bıçağın gevşeyip gevşemediğini, hasar görüp görmediğini, bağlantıların ayrılıp ayrılmadığını veya parçaların aşınıp aşınmadığını veya hasar görüp görmediğini düzenli aralıklarla kontrol edin.

Kapak ve koruyucu donanımların hasarsız olup olmadıklarını, doğru olarak takılıp takılmadıklarını kontrol edin. Aleti kullanmaya başlamadan önce gerekli bakım ve onarım işlemlerini yerine getirin.

Dikkatli üretim ve test yöntemlerine rağmen bahçe aleti arıza yapacak olursa, onarım Bosch Bahçe Aletleri için yetkili bir müşteri servisinde yaptırılmalıdır.

İşletmeye alma (Bakınız: Resim 1)

Kesici bıçağın (10) her iki tarafı kesici bir kenarı vardır.

Eğer kesici bıçağın kesici kenarları (10) körelirse kesici bıçağı (10) çevirebilirsiniz.

Kesme bıçağı vidası tekrar kullanılabilir.

Kesme bıçağını değiştirdikten sonra vidanın (10) çok sıkı bir şekilde sıkıldığından emin olun. Eğer kesici bıçağın kesici kenarın iki tarafı da (10) körelir ise kesici bıçağı (10) değiştiriniz. Yeni bir kesici bıçak (10) yedek olarak edinilebilir. Ürünle birlikte verilen yeni kesme bıçağı vidasını kullanın.

Müşteri servisi ve uygulama danışmanlığı

Müşteri servisleri ürününüzün onarım ve bakımı ile yedek parçalarına ait sorularınızı yanıtladılır. Tehlike işaretlerini ve yedek parçalara ait bilgileri şu sayfada da bulabilirsiniz:

www.bosch-pt.com

Bosch uygulama danışma ekibi ürünlerimiz ve aksesuarları hakkındaki sorularınızda sizlere memnuniyetle yardımcı olur.

Bütün başvuru ve yedek parça siparişlerinizde ürünün tip etiketi üzerindeki 10 haneli malzeme numarasını mutlaka belirtin.

Türkiye

Marmara Elektrikli El Aletleri Servis Hizmetleri Sanayi ve Ticaret Ltd. Şti.

Tersane cd. Zencefil Sok.No:6 Karaköy

Beyoğlu / İstanbul

Tel.: +90 212 2974320

Fax: +90 212 2507200

E-mail: info@marmarabps.com

Bağrıaçıklar Oto Elektrik

Motorlu Sanayi Çarşısı Doğruer Sk. No:9

Selçuklu / Konya

Tel.: +90 332 2354576

Tel.: +90 332 2331952

Fax: +90 332 2363492

E-mail: bagriaciklarotoelektrik@gmail.com

Akgül Motor Bobinaj San. Ve Tic. Ltd. Şti

Alaaddinbey Mahallesi 637. Sokak No:48/C

Nilüfer / Bursa

Tel.: +90 224 443 54 24

Fax: +90 224 271 00 86

E-mail: info@akgulbobinaj.com

Ankaralı Elektrik

Eski Sanayi Bölgesi 3. Cad. No: 43

Kocasinan / KAYSERİ

Tel.: +90 352 3364216

Tel.: +90 352 3206241

Fax: +90 352 3206242

E-mail: gunay@ankarali.com.tr

Asal Bobinaj

Eski Sanayi Sitesi Barbaros Cad. No: 24/C

Canik / Samsun

Tel.: +90 362 2289090

Fax: +90 362 2289090

E-mail: bpsasalbobinaj@hotmail.com

Aygem Elektrik Makine Sanayi ve Tic. Ltd. Şti.

10021 Sok. No: 11 AOSB

Çiğli / İzmir

Tel.: +90232 3768074

Fax: +90 232 3768075

E-mail: boschservis@aygem.com.tr

Bakırcıoğlu Elektrik Makine Hırdavat İnşaat Nakliyat Sanayi

ve Ticaret Ltd. Şti.

Karaağaç Mah. Sümerbank Cad. No:18/4

Merkez / Erzincan

Tel.: +90 446 2230959

Fax: +90 446 2240132

E-mail: bilgi@korfezelektrik.com.tr

Bosch Sanayi ve Ticaret A.Ş.

Elektrikli El Aletleri

Aydınevler Mah. İnönü Cad. No: 20

Küçükyalı Ofis Park A Blok

34854 Maltepe-İstanbul

Tel.: 444 80 10

Fax: +90 216 432 00 82

E-mail: iletisim@bosch.com.tr

www.bosch.com.tr

Bulsan Elektrik

İstanbul Cad. Devrez Sok. İstanbul Çarşısı

No: 48/29 İskitler

Ulus / Ankara

Tel.: +90 312 3415142

Tel.: +90 312 3410302

Fax: +90 312 3410203

E-mail: bulsanbobinaj@gmail.com

Çözüm Bobinaj

Küsget San.Sit.A Blok 11Nolu Cd.No:49/A

Şehitkamil/Gaziantep

Tel.: +90 342 2351507

Fax: +90 342 2351508

E-mail: cozumbobinaj2@hotmail.com

Onarım Bobinaj
Raif Paşa Caddesi Çay Mahallesi No:67
İskenderun / HATAY
Tel.: +90 326 613 75 46
E-mail: onarim_bobinaj31@myinet.com

Faz Makine Bobinaj
Cumhuriyet Mah. Sanayi Sitesi Motor
İşleri Bölümü 663 Sk. No:18
Murat Paşa / Antalya
Tel.: +90 242 3465876
Tel.: +90 242 3462885
Fax: +90 242 3341980
E-mail: info@fazmakina.com.tr

Günşah Otomotiv Elektrik Endüstriyel Yapı Malzemeleri San
ve Tic. Ltd. Şti
Beylikdüzü Sanayi Sit. No: 210
Beylikdüzü / İstanbul
Tel.: +90 212 8720066
Fax: +90 212 8724111
E-mail: gunsahelektrik@ttmail.com
Sezmen Bobinaj Elektrikli El Aletleri İmalatı San ve Tic. Ltd.
Şti.

Ege İş Merkezi 1201/4 Sok. No: 4/B
Yenişehir / İzmir
Tel.: +90 232 4571465
Tel.: +90 232 4584480
Fax: +90 232 4573719
E-mail: info@sezmenbobinaj.com.tr

Üstündağ Bobinaj ve Soğutma Sanayi
Nusretiye Mah. Boyacılar Aralığı No: 9
Çorlu / Tekirdağ
Tel.: +90 282 6512884
Fax: +90 282 6521966
E-mail: info@ustundagsogutma.com
IŞIKLAR ELEKTRİK BOBİNAJ
Karasoku Mahallesi 28028. Sokak No:20/A
Merkez / ADANA
Tel.: +90 322 359 97 10 - 352 13 79
Fax: +90 322 359 13 23
E-mail: isiklar@isiklarelektrik.com

Diğer servis adreslerini şurada bulabilirsiniz:
www.bosch-pt.com/serviceaddresses

Tasfiye

Ürünler, aksesuar ve ambalaj malzemesi çevre dostu bir biçimde tasfiye edilmek üzere geri dönüşüm merkezine yollanmak zorundadır.



Ürünleri evsel çöplerin içine atmayın!

Sadece AB ülkeleri için:

Eski elektrikli el aletleri ve elektronik aletlere ilişkin 2012/19/EU sayılı Avrupa Birliği yönetmeliği ve bunların tek tek ülkelerin hukuklarına uyarlanması uyarınca, kullanım ömrünü tamamlamış elektrikli el aletleri ayrı ayrı toplanmak ve çevre dostu bir yöntemle tasfiye edilmek üzere yeniden kazanım merkezlerine gönderilmek zorundadır.

Atık elektrikli ve elektronik ekipmanlar uygun şekilde imha edilmezse olası tehlikeli maddelerin varlığı nedeniyle çevre ve insan sağlığı üzerinde zararlı etkileri olabilir.

Polski

Wskazówki bezpieczeństwa

Uwaga! Poniższe wskazówki należy dokładnie przeczytać. Należy zapoznać się z elementami sterującymi i prawidłową obsługą zakupionego produktu. Instrukcję eksploatacji należy zachować i starannie przechowywać w celu dalszego zastosowania.

Wyjaśnienie symboli umieszczonych na narzędziu ogrodowym



Ogólna wskazówka ostrzegająca przed potencjalnym zagrożeniem.



Przed przystąpieniem do pracy należy przeczytać niniejszą instrukcję eksploatacji.



Przed przystąpieniem do demontażu poszczególnych części narzędzia ogrodowego, narzędzie należy wyłączyć i wyjąć przewód z gniazda. W przypadku uszkodzenia lub przecięcia przewodu podczas pracy, należy natychmiast wyjąć przewód z gniazda sieciowego, unikając dotknięcia uszkodzonego przewodu. Nie wolno w żadnym wypadku używać urządzenia z uszkodzonym przewodem sieciowym.



Do pracy należy zakładać rękawice ochronne, stabilne obuwie robocze i długie spodnie.



Niebezpieczeństwo spowodowane obracającym się nożem. W czasie pracy urządzenia nie wolno wkładać rąk ani nóg do otworu.



Należy zwrócić uwagę, aby osoby znajdujące się w pobliżu nie zostały skaleczone przez odrzucone wióry bądź inne ciała obce.



Ostrzeżenie: Podczas pracy urządzenia należy zachować bezpieczną odległość.



Nie wolno dotykać żadnego z elementów narzędzia ogrodowego przed ich całkowitym zatrzymaniem się.



Należy stosować okulary ochronne oraz środki ochrony słuchu.



Produktu nie wolno stosować podczas deszczu, ani wystawiać go na działanie deszczu.

Ogólne wskazówki bezpieczeństwa dotyczące pracy z elektronarzędziami

⚠ OSTRZEŻENIE Należy zapoznać się ze wszystkimi ostrzeżeniami i wskazówkami dotyczącymi bezpieczeństwa użytkowania oraz ilustracjami i danymi technicznymi, dostarczonymi wraz z niniejszym elektronarzędziem. Nieprzestrzeganie poniższych wskazówek może stać się przyczyną porażenia prądem elektrycznym, pożaru i/lub poważnych obrażeń ciała.

Należy zachować wszystkie przepisy i wskazówki bezpieczeństwa dla dalszego zastosowania.

Pojęcie "elektonarzędzie" odnosi się do elektronarzędzi zasilanych energią elektryczną z sieci (z przewodem zasilającym) i do elektronarzędzi zasilanych akumulatorami (bez przewodu zasilającego).

Bezpieczeństwo w miejscu pracy

- ▶ **Miejsce pracy należy utrzymywać w czystości i zapewnić dobre oświetlenie.** Nieporządek i brak właściwego oświetlenia sprzyjają wypadkom.
- ▶ **Elektonarzędzi nie należy używać w środowiskach zagrożonym wybuchem, np. w pobliżu łatwopalnych cieczy, gazów lub pyłów.** Podczas pracy elektronarzędziem wytwarzają się iskry, które mogą spowodować zapłon pyłów lub oparów.
- ▶ **Podczas użytkowania urządzenia należy zwrócić uwagę na to, aby dzieci i inne osoby postronne znajdowały się w bezpiecznej odległości.** Czynniki rozpraszające mogą spowodować utratę panowania nad elektronarzędziem.

Bezpieczeństwo elektryczne

- ▶ **Wtyczki elektronarzędzi muszą pasować do gniazda. Nie wolno w żadnej sytuacji i w żaden sposób modyfikować wtyczek.** Podczas pracy elektronarzędziami z uziemieniem ochronnym nie wolno stosować żadnych wtyków adaptacyjnych. Oryginalne wtyczki i pasujące do nich gniazda sieciowe zmniejszają ryzyko porażenia prądem.
- ▶ **Należy unikać kontaktu z uziemionymi elementami lub zwartymi z masą, takimi jak rury, grzejniki, kuchenki i lodówki.** Uziemienie ciała zwiększa ryzyko porażenia prądem elektrycznym.
- ▶ **Elektonarzędzi nie wolno narażać na kontakt z deszczem ani wilgocią.** Przedostanie się wody do wnętrza obudowy zwiększa ryzyko porażenia prądem elektrycznym.
- ▶ **Nie używać przewodu zasilającego do innych celów. Nie wolno używać przewodu do przenoszenia ani przesuwania elektronarzędzia; nie wolno też wyjmować**

wtyczki z gniazda, pociągając za przewód. Przewód należy chronić przed wysokimi temperaturami, należy go trzymać z dala od oleju, ostrych krawędzi i ruchomych części urządzenia. Uszkodzone lub splątane przewody zwiększają ryzyko porażenia prądem elektrycznym.

- ▶ **Używając elektronarzędzia na świeżym powietrzu, należy upewnić się, że przedłużacz jest przeznaczony do pracy na zewnątrz.** Użycie przedłużacza przeznaczonego do pracy na zewnątrz zmniejsza ryzyko porażenia prądem elektrycznym.
- ▶ **Jeżeli nie ma innej możliwości, niż użycie elektronarzędzia w wilgotnym otoczeniu, należy podłączyć je do źródła zasilania wyposażonego w wyłącznik ochronny różnicowoprądowy.** Zastosowanie wyłącznika ochronnego różnicowoprądowego zmniejsza ryzyko porażenia prądem elektrycznym.

Bezpieczeństwo osób

- ▶ **Podczas pracy z elektronarzędziem należy zachować czujność, każdą czynność wykonywać ostrożnie i z rozwagą. Nie przystępować do pracy elektronarzędziem w stanie zmęczenia lub będąc pod wpływem narkotyków, alkoholu lub leków.** Chwila nieuwagi podczas pracy może grozić bardzo poważnymi obrażeniami ciała.
- ▶ **Stosować środki ochrony osobistej. Należy zawsze nosić okulary ochronne.** Środki ochrony osobistej, np. maska przeciwpyłowa, antypoślizgowe obuwie, kask ochronny czy ochraniacze na uszy, w określonych warunkach pracy obniżają ryzyko obrażeń ciała.
- ▶ **Należy unikać niezamierzonego uruchomienia narzędzia. Przed podłączeniem elektronarzędzia do źródła zasilania i/lub podłączeniem akumulatora, podniesieniem albo transportem urządzenia, należy upewnić się, że włącznik elektronarzędzia znajduje się w pozycji wyłączonej.** Przenoszenie elektronarzędzia z palcem opartym na włączniku/wyłączniku lub włożenie do gniazda sieciowego wtyczki włączonego narzędzia, może stać się przyczyną wypadków.
- ▶ **Przed włączeniem elektronarzędzia należy usunąć wszystkie narzędzia nastawcze i klucze maszynowe.** Narzędzia lub klucze, pozostawione w ruchomych częściach urządzenia, mogą spowodować obrażenia ciała.
- ▶ **Należy unikać nienaturalnych pozycji przy pracy. Należy dbać o stabilną pozycję przy pracy i zachowanie równowagi.** Dzięki temu można będzie łatwiej zaplanować nad elektronarzędziem w nieprzewidywanych sytuacjach.
- ▶ **Należy nosić odpowiednią odzież. Nie należy nosić luźnej odzieży ani biżuterii. Włosy i odzież należy trzymać z dala od ruchomych części.** Luźna odzież, biżuteria lub długie włosy mogą zostać pochwycone przez ruchome części.
- ▶ **Jeżeli producent przewidział możliwość podłączenia odkurzacza lub systemu odsysania pyłu, należy upewnić się, że są one podłączone i są prawidłowo stosowa-**

ne. Użycie urządzenia odsysającego pył może zmniejszyć zagrożenie zdrowia pyłami.

- ▶ **Nie wolno dopuścić, aby rutyna, nabyta w wyniku częstej pracy elektronarzędziem, zastąpiła ściśle przestrzeganie zasad bezpieczeństwa.** Brak ostrożności i rozważli podczas obsługi elektronarzędzia może w ułamku spowodować ciężkie obrażenia.

Obsługa i konserwacja elektronarzędzi

- ▶ **Nie należy przeciążać elektronarzędzia. Należy dobrać odpowiednie elektronarzędzie do wykonywanej czynności.** Odpowiednio dobrane elektronarzędzie wykona pracę lepiej i bezpieczniej, z prędkością, do jakiej jest przystosowane.
- ▶ **Nie należy używać elektronarzędzia z uszkodzonym włącznikiem/wyłącznikiem.** Elektronarzędzie, którym nie można sterować za pomocą włącznika/wyłącznika, stwarza zagrożenie i musi zostać naprawione.
- ▶ **Przed rozpoczęciem jakichkolwiek prac nastawczych, przed wymianą osprzętu lub przed odłożeniem elektronarzędzia należy wyjąć wtyczkę z gniazda sieciowego i/lub usunąć akumulator.** Ten środek ostrożności ogranicza ryzyko niezamierzonego uruchomienia elektronarzędzia.
- ▶ **Nie używane elektronarzędzia należy przechowywać w miejscu niedostępnym dla dzieci. Nie należy udostępnić narzędzia osobom, które nie są z nim obeznane lub nie zapoznały się z niniejszą instrukcją.** Elektronarzędzia w rękach nieprzeszkolonego użytkownika są niebezpieczne.
- ▶ **Elektronarzędzia i osprzęt należy utrzymywać w nieagającym stanie technicznym. Należy kontrolować, czy ruchome części urządzenia prawidłowo funkcjonują i nie są zablokowane, czy nie doszło do uszkodzenia niektórych części oraz czy nie występują inne okoliczności, które mogą mieć wpływ na prawidłowe działanie elektronarzędzia. Uszkodzone części należy naprawić przed użyciem elektronarzędzia.** Wiele wypadków spowodowanych jest niewłaściwą konserwacją elektronarzędzi.
- ▶ **Należy stale dbać o czystość narzędzi skrawających i regularnie je ostrzyć.** Starannie konserwowane, ostre narzędzia skrawające rzadziej się blokują i są łatwiejsze w obsłudze.
- ▶ **Elektronarzędzi, osprzętu, narzędzi roboczych itp. należy używać zgodnie z ich instrukcjami oraz uwzględnić warunki i rodzaj wykonywanej pracy.** Wykorzystywanie elektronarzędzi do celów niezgodnych z ich przeznaczeniem jest niebezpieczne.
- ▶ **Uchwyty i powierzchnie chwytowe powinny być zawsze suche, czyste i niezabrudzone olejem ani smarem.** Śliskie uchwyty i powierzchnie chwytowe nie pozwalają na bezpieczne trzymanie narzędzia i kontrolę nad nim w nieoczekiwanych sytuacjach.

Serwis

- ▶ **Prace serwisowe przy elektronarzędziu mogą być wykonywane wyłącznie przez wykwalifikowany personel**

i przy użyciu oryginalnych części zamiennych. W ten sposób zagwarantowana jest bezpieczna eksploatacja elektronarzędzia.

Obsługa urządzenia

- ▶ **Podczas pracy urządzenia nie wolno wkładać rąk do leja załadawczego. Urządzenie działa jeszcze przez kilka sekund po wyłączeniu.**
- ▶ Niniejszego produktu nie wolno udostępniać do użytkowania dzieciom, a także osobom, które nie zapoznały się z niniejszymi zaleceniami. Należy zasięgnąć informacji, czy w danym kraju istnieją przepisy, ograniczające wiek użytkownika. Nieużywany produkt należy przechowywać w miejscu niedostępnym dla dzieci.
- ▶ Niniejszy wyrób nie jest dostosowany do obsługi przez osoby (wliczając w to dzieci) ograniczone fizycznie, emocjonalnie, lub psychicznie, a także przez osoby z niewystarczającym doświadczeniem i/lub niedostateczną wiedzą. Wyjątek stanowi sytuacja, w której znajdują się one pod nadzorem osoby odpowiedzialnej za ich bezpieczeństwo lub otrzymały od takiej osoby instrukcje dotyczące posługiwania się tym wyrobem. Dzieci powinny znajdować się pod nadzorem, a produkt zabezpieczony w taki sposób, żeby nie mógł służyć do zabawy.
- ▶ Przed pierwszym uruchomieniem urządzenie powinno zostać zmontowane zgodnie z załączonymi wskazówkami.
- ▶ Dla podwyższenia bezpieczeństwa pracy należy stosować wyłącznik różnicowo-prądowy (RCD) o prądzie różnicowym, nie większym niż 30 mA. Wyłącznik różnicowo-prądowy należy kontrolować przed każdym użyciem.
- ▶ Stosować należy tylko przedłużacze przeznaczone do użytku na zewnątrz i zabezpieczone przed rozbryzgiami wody.
- ▶ Nie dotykać wtyczki ani gniazdka elektrycznego mokrymi rękami.
- ▶ Nie wolno najężdżać na przewód sieciowy lub na przedłużacz, zginać go lub szarpać, gdyż mogłoby to spowodować jego uszkodzenie. Chronić przewód przed działaniem wysokiej temperatury, olejem/smarami oraz ostrymi krawędziami.
- ▶ Podczas pracy urządzenia w jego obrębie, w odległości 3 metrów nie mogą znajdować się żadne osoby postronne i zwierzęta. Osoba obsługująca urządzenie odpowiedzialna jest za osoby trzecie znajdujące się w pobliżu.
- ▶ Firma Bosch gwarantuje bezawaryjną pracę urządzenia tylko w przypadku stosowania wyłącznie oryginalnego osprzętu.
- ▶ Nie należy rozpoczynać pracy z urządzeniem przed zapoznaniem się z instrukcją eksploatacji.
- ▶ Nie nosić luźnej odzieży, zwisających troczków oraz krawatów.
- ▶ Używać urządzenia tylko na dużym obszarze (na przykład nie za blisko ścian i innych obiektów stałych) na stabilnym poziomym podłożu.
- ▶ Nie stosować urządzenia na wybrukowanym lub żwirowym podłożu. Materiał wyrzucany z urządzenia może spowodować obrażenia.

- ▶ Przed uruchomieniem urządzenia sprawdzić, czy wszystkie śruby, nakrętki i inne elementy mocujące są dokręcone i czy urządzenia zabezpieczające i osłony są prawidłowo zamontowane. Wymienić uszkodzone lub nieczytelne tabliczki z ostrzeżeniami i wskazówkami.
- ▶ Przed uruchomieniem urządzenia upewnić się, że lej załadowniczy jest pusty.
- ▶ Pamiętać o tym, aby twarz i inne części ciała znajdowały się w bezpiecznej odległości od leja załadowniczego.
- ▶ Zwracać szczególną uwagę, aby ręce lub inne części ciała, a także fragmenty odzieży nie dostały się do leja załadowniczego lub otworu wylotowego, ani nie znalazły się w pobliżu wszelkich ruchomych części urządzenia.
- ▶ Podczas pracy należy cały czas dbać o zachowanie stabilnej pozycji, dobre podparcie stóp i zapewnienie równowagi. Nie należy zbyt mocno wychylać się do przodu. W czasie ładowania materiału do urządzenia nie należy nigdy stać wyżej, niż podstawa rozdrabniarki.
- ▶ Podczas pracy należy zawsze stać poza zasięgiem materiału wyrzucanego przez narzędzie ogrodowe.
- ▶ W czasie ładowania urządzenia należy zwracać szczególną uwagę na to, aby do leja załadowniczego nie dostały się kawałki metalu, kamienie, butelki, puszki ani inne przedmioty.

W przypadku natrafienia przez nóż natrafił na jakiś przedmiot lub wystąpienia nietypowych odgłosów lub drgań, urządzenie należy natychmiast wyłączyć, powodując tym zatrzymanie mechanizmu tnącego. Wyjąć wtyczkę z gniazda zasilania i wykonać następujące czynności:

- Stwierdzić rodzaj i stopień uszkodzenia.
- Wymienić lub naprawić wszystkie uszkodzone elementy.
- Skontrolować, czy żadne elementy nie są poluzowane i dokręcić je w razie potrzeby.
- ▶ Jeżeli nie posiada się odpowiedniego wykształcenia nie należy próbować samemu naprawiać sekator do żywopłotu.
- ▶ Nie dopuścić do zbierania się odpadków w kanale wylotowym. Mogłoby to spowodować zablokowanie się urządzenia i wyrzut nagromadzonego materiału przez lej załadowniczy.
- ▶ Jeśli urządzenie się zapcha, należy je wyłączyć i poczekać, aż mechanizm tnący całkowicie się zatrzyma. Przed przystąpieniem do usuwania odpadków należy wyjąć wtyczkę z gniazda elektrycznego.
- ▶ Należy kontrolować, czy osłony urządzenia i zabezpieczenia są w pełni sprawne i właściwie zamontowane. Przed rozpoczęciem pracy z urządzeniem należy przeprowadzić wszelkie konieczne konserwacje i naprawy.
- ▶ Nie zmieniać prędkości obrotowej silnika. W razie wystąpienia problemów należy skontaktować się z serwisem firmy Bosch.
- ▶ Otwory wentylacyjne powinny być zawsze drożne, by nie doprowadzić do uszkodzenia silnika lub pożaru.
- ▶ Nie podnosić i nie przenosić narzędzia ogrodowego z pracującym silnikiem.





- ▶ Za każdym razem przed opuszczeniem miejsca pracy należy wyłączyć urządzenie, odczekać aż mechanizm tnący zatrzyma się i wyjąć wtyczkę z gniazdka.
- ▶ Nie wolno przechylać włączanego urządzenia.
- ▶ Nie wolno wystawiać urządzenia na działanie deszczu. Urządzenie należy przechowywać tylko w suchych pomieszczeniach.
- ▶ Jeżeli stosowany jest agregator, musi on posiadać automatyczną regulację napięcia, co pozwoli uniknąć uszkodzeń spowodowanych przepięciami.

Konserwacja i przechowywanie

- ▶ W celu dokonania czynności serwisowych, kontroli, odstawienia do przechowania lub wymiany osprzętu należy wyłączyć urządzenie, wyjąć wtyczkę z gniazda sieciowego i poczekać, aż urządzenie ochłodzi się. Przed przystąpieniem do jakichkolwiek inspekcji, regulacji itp. należy upewnić się, że wszystkie elementy ruchome całkowicie zatrzymały się.
- ▶ Urządzenie należy odpowiednio konserwować i utrzymywać w czystości.
- ▶ W trosce o własne bezpieczeństwo należy zawsze przeprowadzać wizualną kontrolę narzędzia ogrodowego i w razie potrzeby wymieniać zużyte lub uszkodzone części.
- ▶ Upewnić się, czy części zamienne zostały wyprodukowane przez firmę Bosch.
- ▶ Jeśli stosowany jest przedłużacz, powinien on być co najmniej takiej klasy (albo mocniejszy), jak przewód zasilania podłączony do urządzenia.
- ▶ Regularnie sprawdzać, czy przewód zasilania i przedłużacz nie są uszkodzone lub zużyte. Nie korzystać z urządzenia, jeśli któryś z przewodów jest uszkodzony.
- ▶ Należy pamiętać o tym, że w trakcie regulacji mechanizmu tnącego dopływ prądu do silnika jest wprawdzie przerwany przez wyłącznik awaryjny i silnik nie może zostać włączony, ale mimo to ręczne obracanie silnika spowoduje poruszenie się mechanizmu tnącego.
- ▶ W żadnym wypadku nie należy próbować ingerować w działanie wyłącznika awaryjnego.

Symbole

Następujące symbole mają istotne znaczenie podczas czytania i zrozumienia instrukcji eksploatacji. Należy zapamiętać te symbole i ich znaczenia. Właściwa interpretacja symboli ułatwi lepsze i bezpieczniejsze użytkowanie produktu.

Symbol	Znaczenie
	Kierunek ruchu
	Kierunek reakcji
	Włączanie
	Wyłączenie

Symbol	Znaczenie
	Osprzęt dodatkowy/części zamienne

Opis urządzenia i jego zastosowania



Należy przeczytać wszystkie wskazówki bezpieczeństwa oraz instrukcje. Zaniedbania w przestrzeganiu wskazówek bezpieczeństwa, instrukcji i zaleceń mogą doprowadzić do porażenia prądem elektrycznym, pożaru i/lub poważnych obrażeń ciała.

Należy kierować się rysunkami umieszczonymi w tylnej części instrukcji eksploatacji.

Użycie zgodne z przeznaczeniem

Urządzenie ogrodowe jest przeznaczone do rozdrabniania liściastych, zielonych odpadów ogrodowych, jak np. ścięty żywopłot. Urządzenie nie jest przystosowane do eksploatacji przy wysokim obciążeniu lub do eksploatacji niezgodnej z prawidłowym przeznaczeniem.

Zakres dostawy (zob. rys. B)

Urządzenie należy ostrożnie wyjąć z opakowania i upewnić się, czy w opakowaniu znajdują się następujące elementy:

- Rozdrabniarka
- Popychacz
- Worek^{a)}
- Koła
- Osie kół
- Rama

- Zestaw montażowy
- Klucz imbusowy
- Instrukcja eksploatacji

W przypadku stwierdzenia braku lub uszkodzenia któregoś z elementów, należy zwrócić się do punktu zakupu urządzenia. Kompletnie zmontowane narzędzie ogrodowe waży ok. **11,9 – 12,1 kg**. W razie potrzeby należy poprosić o pomoc przy wyjmowaniu narzędzia ogrodowego z opakowania.

Przedstawione graficznie komponenty (zob. rys. A–K)

Numeracja przedstawionych graficznie komponentów odnosi się do rysunku produktu na stronach graficznych.

- (1) Popychacz
- (2) Przycisk ustalający
- (3) Włącznik/wyłącznik
- (4) Wtyczka sieciowa^{b)}
- (5) Otwory wentylacyjne
- (6) Wózek
- (7) Lej załadowniczy
- (8) Klucz sześciokątny^{a)}
- (9) Worek^{a)}
- (10) Nóż tnący
- (11) Pokrywa mechanizmu tnącego

a) **Osprzęt ukazany na rysunkach lub opisany w instrukcji użytkowania nie wchodzi w standardowy zakres dostawy. Kompletny asortyment wyposażenia dodatkowego można znaleźć w naszym katalogu osprzętu.**

b) **w zależności od kraju przeznaczenia**

Dane techniczne

Rozdrabniacz do gałęzi		AXT Rapid 2000	AXT Rapid 2200
Numer katalogowy		3 600 H53 5..	3 600 H53 6..
Pobór mocy, (P40) ^{A)}	W	2000	2200
Prędkość obrotowa bez obciążenia	min ⁻¹	3650	3650
Maks. średnica gałęzi ^{B)}	mm	35	40
Ciężar odpowiednio do EPTA-Procedure 01:2014	kg	11,9	12,1
Klasa ochrony		□ / II	□ / II

A) P40 sygnalizuje, że urządzenie ogrodowe jest przystosowane do cyklicznego, pełnego obciążenia przez 40 sekund przed 60 sekundowym cyklem pracy bez obciążenia. Zdolność ta została potwierdzona przez wykonanie odpowiednich testów i przyznanie atestu. Urządzenie ogrodowe może być eksploatowane w sposób ciągły, lecz konieczne jest uwzględnienie odpowiednich przerw przy wysokim obciążeniu. Ciągła eksploatacja przy pełnym obciążeniu spowoduje zadziałanie bezpiecznika przeciążeniowego.

B) W zależności od twardości drewna.

Dane obowiązują dla napięcia znamionowego [U] 230 V. Przy napięciach odbiegających od powyższego i w przypadku specjalnych wersji produktu sprzedawanych w niektórych krajach dane te mogą się różnić.

Informacja na temat hałasu i wibracji

		3 600 H53 5..	3 600 H53 6..
Wartości emisji hałasu zostały określone zgodnie z normą EN 50434			
Określony wg skali A poziom hałasu emitowanego przez urządzenie wynosi standardowo:			
– Poziom ciśnienia akustycznego	dB(A)	89	89

	3 600 H53 5..	3 600 H53 6..	
- Poziom natężenia dźwięku	dB(A)	104	104
- Błąd pomiaru K	dB	= 3,0	= 3,0

Podany w niniejszej instrukcji poziom emisji hałasu został zmierzony zgodnie z określoną normą procedurą pomiarową i może zostać użyty do porównywania elektronarzędzi. Można go także użyć do wstępnej oceny poziomu emisji hałasu.

Podany poziom emisji hałasu jest reprezentatywny dla podstawowych zastosowań elektronarzędzia. Jeżeli elektronarzędzie użyte zostanie do innych zastosowań lub z innymi narzędziami roboczymi, a także jeśli nie będzie właściwie konserwowane, poziom emisji hałasu może różnić się od podanej wartości. Podane powyżej przyczyny mogą spowodować podwyższenie poziomu emisji hałasu w czasie pracy.

Aby dokładnie ocenić poziom emisji hałasu, należy wziąć pod uwagę także okresy, gdy urządzenie jest wyłączone lub gdy jest ono wprawdzie włączone, ale nie jest używane do pracy. Podane powyżej przyczyny mogą spowodować obniżenie poziomu emisji hałasu w czasie pracy.

Montaż

Dla własnego bezpieczeństwa

- **Uwaga! Przed przystąpieniem do prac konserwacyjnych lub do czyszczenia elektronarzędzia, elektronarzędzie należy wyłączyć i wyjąć wtyczkę z gniazda. W ten sam sposób należy również postąpić, gdy przewód zasilający jest przecięty, uszkodzony lub splątany.**

Zwrócić uwagę na napięcie sieciowe: Napięcie źródła prądu musi zgadzać się z danymi na tabliczce znamionowej urządzenia. Urządzenia przeznaczone do pracy pod napięciem 230 V można przyłączyć również do sieci 220 V/240 V.

Instalacja powinna posiadać zabezpieczenia prądowe jak poniżej:

AXT Rapid 2000/AXT Rapid 2200 = 13 A

Przedłużacz o zbyt małym przekroju przewodu powoduje wyraźne zmniejszenie wydajności urządzenia. W przypadku przewodów o długości do 25 m, wymagany przekrój wynosi min. 3 x 1,5 mm²; przekrój przewodów dłuższych niż 25 m powinien wynosić przynajmniej 2,5 mm².



OSTROŻNIE: Przedłużacze niezgodne z przepisami mogą stanowić zagrożenie. Przedłużacz, wtyczka i łącznik wtykowy powinny mieć wodoszczelną budowę i być przeznaczone do zastosowań na zewnątrz pomieszczeń.

Połączenia przewodów (wtyczki i gniazda) powinny znajdować się w stanie suchym i nie mogą leżeć na ziemi.

Dla podwyższenia bezpieczeństwa pracy należy stosować wyłącznik różnicowo-prądowy (RCD) o prądzie różnicowym, nie większym niż 30 mA. Wyłącznik ten powinien być kontrolowany przed każdym użyciem

Naprawy uszkodzonego przewodu przyłączeniowego może dokonać wyłącznie autoryzowany warsztat serwisowy firmy Bosch.

Stosować wolno wyłącznie przedłużacze, przewody i bębny na przewody typu H05VV-F lub H05RN-F, odpowiadające normom EN 61242/IEC 61242 lub IEC 60884-2-7.

W przypadku zastosowania przedłużaczy bębnowych należy w pełni rozwinąć przedłużacz.

Montaż i praca

Planowane działania	Rysunek	Strona
Przedstawione graficznie komponenty	A	233
Zakres dostawy	B	234
Montaż kółek i podstawy	C	234
Zawieszanie worka na odpadki i odkładanie popychacza	D	235
Podłączanie przedłużacza	E	235
Włączanie	F	236
Wskazówki robocze	G	236
Wyłączanie	H	237
Konserwacja noża	I	237
Konserwacja, czyszczenie i przechowywanie	J	238
Wybór osprzętu	K	238

Praca

Uruchomienie urządzenia

- **Urządzenie należy zawsze stawiać na stabilnym, poziomym podłożu. Nie wolno przechylać ani poruszać włączonego urządzenia.**
- **Silnik pracuje jeszcze przez kilka sekund po wyłączeniu!**

Oczyścić korzenie z ziemi. Należy zwrócić szczególną uwagę na to, aby takie ciała obce, jak kamienie, szkło, kawałki metalu, tekstylia czy tworzywa sztuczne nie dostały się do leja załadawczego (7). W przeciwnym wypadku może dojść do uszkodzenia systemu cięcia (10).

Lej załadawczy (7) musi być pusty.

Włączanie (patrz ilustr. F i I)

W celu włączenia rozdrabniacza ustaw pokrętko włącznika (3) z pozycji „OFF” do pozycji „START”. Przytrzymaj włącznik/wyłącznik (3) w pozycji „START” przez około 2 sekundy i następnie zwolnij go. Włącznik/wyłącznik (3) zostanie automatycznie ustawiony w pozycji „ON”. Urządzenie ogrodowe powinno uruchomić się.

Wciśnięcie włącznika/wyłącznika (3) w trakcie operacji rozruchu spowoduje przerwanie uruchomienia. Pozwól na sprężynowy powrót włącznika/wyłącznika (3). Ustaw włącznik/

wyłącznik (3) ponownie w pozycji „OFF” i ponownie uruchom urządzenie.

Zbyt długie przytrzymanie włącznika/wyłącznika (3) w pozycji „START” spowoduje zatrzymanie rozdrabniacza. Ponownie ustaw włącznik/wyłącznik (3) ponownie w pozycji „OFF” i ponownie uruchom urządzenie.

Ze względów bezpieczeństwa, uruchomienie rozdrabniacza będzie możliwe po całkowitym dokręceniu przycisku blokowania (2) wlewu (7).

Wyłączenie (patrz ilustr. H)

W celu wyłączenia urządzenia ogrodowego, obróć włącznik/wyłącznik (3) obracając go przeciwnie do ruchu wskazówek zegara do pozycji „OFF”. W sytuacji awaryjnej, naciśnij przycisk włącznik/wyłącznik (3) (do środka). Ponowne uruchomienie urządzenia ogrodowego możliwe będzie po przekręceniu włącznika/wyłącznika (3) do pozycji „OFF”.

Zabezpieczenie przed ponownym rozruchem

Awaria zasilania powoduje automatyczne wyłączenie urządzenia.

Po wznowieniu zasilania energią elektryczną urządzenie nie włączy się samoczynnie.

Wyłącznik przeciążeniowy

Trwające kilka sekund przeciążenie, np. na skutek zablokowania noża, może spowodować wyłączenie rozdrabniarki. Po niedługim okresie czasu rozdrabniarkę można włączyć ponownie. W razie zablokowania się rozdrabniarki, należy ją natychmiast wyłączyć.

W przypadku ponownego zablokowania rozdrabniacza, wyłącz urządzenie ogrodowe, wyciągnij wtyczkę przewodu zasilania z gniazdka i usuń przedmioty powodujące zablokowanie. Ciągłe przeciążenie i zablokowania szczelin wentylacyjnych silnika może spowodować uruchomienie termicznego czujnika przeciążenia silnika. Oczyszcz szczeliny wentylacyjne i wyłącz rozdrabniacz na kilka minut w celu jego schłodzenia. Termiczny wyłącznik przeciążenia silnika zostanie automatycznie wyzerowany. Ponowne uruchomienie rozdrabniacza możliwe będzie dopiero po obróceniu włącznika/wyłącznika do pozycji „OFF” i ponownieniu operacji rozruchu.

Wskazówki dotyczące rozdrabniania

Twardość gałęzi i konarów przeznaczonych do rozdrabniania zależy od ich rodzaju, wieku i stopnia wilgotności drewna.

Najwydajniejsze jest rozdrabnianie świeżych gałęzi, wkrótce po ścięciu.

Miękkie odpady ogrodowe powinny być rozdrabniane w mniejszych partiach, szczególnie gdy są wilgotne. Aby zapobiec blokowaniu się takiego materiału, należy od czasu do czasu rozdrobnić grubsze gałęzie lub konary.

Lokalizacja usterek

W poniższej tabeli wyszczególnione zostały możliwe usterki i sposoby postępowania w przypadku, gdy w pracy urządzenia wystąpią nieprawidłowości. Jeżeli za jej pomocą nie uda się lokalizacja bądź usunięcie usterki, należy zwrócić się do punktu serwisowego.

Uwaga! Przed przystąpieniem do czynności konserwacyjnych lub czyszczenia, należy wyłączyć produkt wyłącznikiem, a następnie wyjąć przewód z gniazda. Powyższe dotyczy również przypadków, gdy przewód zasilający jest przecięty, uszkodzony lub splątany.

Objaw	Możliwa przyczyna	Usuwanie usterek
Narzędzie ogrodowe nie działa	Włącznik/wyłącznik nie zadziałał	Włączając urządzenie należy uważać, aby nie nacisnąć przypadkowo włącznika/wyłącznika podczas, gdy noże rozdrabniarki obracają się.
	Pokrętło blokowania nie zostało całkowicie dokręcone	Pokrętło blokowania wlewu jest prawidłowo zamontowane
	Brak napięcia sieciowego	Skontrolować i włączyć
	Uszkodzone gniazdko sieciowe	Podłączyć urządzenie do innego gniazdka
	Przedłużacz jest uszkodzony	Skontrolować przewód, w razie potrzeby wymienić
	Zadziałał bezpiecznik	Wymienić bezpiecznik/następnie ponownie włączyć narzędzie ogrodowe
	Zadziałał wyłącznik przeciążeniowy	Postępuj zgodnie ze wskazówkami umieszczonymi w punkcie „Wyłącznik przeciążeniowy”
	Przerwa w dostawie prądu	Postępuj zgodnie ze wskazówkami umieszczonymi w punkcie „Wyłącznik przeciążeniowy”

Objaw	Możliwa przyczyna	Usuwanie usterki
	Włącznik/wyłącznik powraca do pozycji „OFF”.	Poczekać, aż urządzenie ochłodzi się, a następnie postępować jak opisano w podrozdziale „Wyłącznik przeciążeniowy”
	Zadziałał wyłącznik zbyt niskiego napięcia	Ponownie uruchomić urządzenie. Sprawdź, czy przedłużacz spełnia wymagania zamieszczone w instrukcji (niewystarczająca jakość przedłużacza może być przyczyną usterki!). W przypadku korzystania z generatora prądowłórczego sprawdź, czy jego moc jest wystarczająca.
Narzędzie ogrodowe pracuje z przerwami	Przedłużacz jest uszkodzony	Skontrolować przewód, w razie potrzeby wymienić
	Wewnętrzne okablowanie urządzenia jest uszkodzone	Skontaktować się z autoryzowanym przez firmę Bosch punktem serwisowym
	Zadziałał wyłącznik przeciążeniowy	Postępuj zgodnie ze wskazówkami umieszczonymi w punkcie „Wyłącznik przeciążeniowy”
	Włącznik/wyłącznik powraca do pozycji „OFF”.	Poczekać, aż urządzenie ochłodzi się, a następnie postępować jak opisano w podrozdziale „Wyłącznik przeciążeniowy”
Mała wydajność cięcia	Stępiony nóż	Obróć nóż i ustaw go w pozycji tnącej nowego ostrza. Gdy obie strony noża ulegną stępieniu, wymień nóż.
	Zabrudzony nóż	Zdemontuj i oczyść nóż. W razie potrzeby obróć nóż.
	Lej załadowniczy lub otwór wylotowy są zablokowane	Wyczyścić urządzenie i opróżnić worek na odpadki
Nóż się nie obraca	Zablokowany nóż	Usunąć blokadę
	Niedokręcona śruba/nakrętka noża	Dokręcić śrubę/nakrętkę noża
Silne wibracje/dźwięki	Niedokręcona śruba/nakrętka noża	Dokręcić śrubę/nakrętkę noża
	Nóż jest uszkodzony	Wymienić nóż
	Wewnętrzne uszkodzenie urządzenia	Skontaktować się z autoryzowanym przez firmę Bosch punktem serwisowym

Konserwacja i serwis

Konserwacja i pielęgnacja

- ▶ **Uwaga! Przed przystąpieniem do czynności konserwacyjnych lub czyszczenia, należy wyłączyć produkt wyłącznikiem, a następnie wyjąć przewód z gniazda. Powyższe dotyczy również przypadków, gdy przewód zasilający jest przecięty, uszkodzony lub splątany.**
- ▶ **Podczas pracy z narzędziem ogrodowym, a także podczas prac konserwacyjnych i pielęgnacyjnych przy narzędziu, należy zawsze nosić rękawice ochronne.**

Należy regularnie kontrolować narzędzie ogrodowe pod kątem oczywistych usterek, takich jak poluzowane lub uszkodzone noże, luźne elementy mocujące, zużyte lub uszkodzone części.

Kontrolować, czy osłony urządzenia i zabezpieczenia są w pełni sprawne i właściwie zamontowane. Przed rozpoczęciem pracy z urządzeniem należy przeprowadzić wszelkie konieczne konserwacje i naprawy.

Jeśli mimo starannych metod produkcji i kontroli narzędzie ogrodowe uległoby awarii, naprawę powinien przeprowadzić autoryzowany serwis narzędzi ogrodowych firmy Bosch.

Konserwacja noża (patrz ilustr. I)

Nóż (10) posiada dwustronne ostrze.

W przypadku stępienia ostrza noża (10) możliwe jest odwrócenie noża (10).

Śruba mocowania noża może być ponownie zastosowana.

Po wymianie noża (10) bardzo silnie dokręć śrubę jego mocowania. W przypadku stępienia obu ostrzy noża (10) wymień nóż (10). Nowy nóż tnący (10) jest dostępny jako część zamienna. W takim przypadku zastosuj nową, dołączoną do zestawu śrubę mocującą.

Obsługa klienta oraz doradztwo dotyczące użytkowania

Ze wszystkimi pytaniami, dotyczącymi naprawy i konserwacji nabytego produktu oraz dostępu do części zamiennych, prosimy zwracać się do punktów obsługi klienta. Rysunki techniczne oraz informacje o częściach zamiennych można

znalec pod adrese: www.bosch-pt.com

Nasz zespół doradztwa dotyczącego użytkowania odpowie na wszystkie pytania związane z produktami firmy Bosch oraz ich osprzętem.

Przy wszystkich zgłoszeniach oraz zamówieniach części zamiennych konieczne jest podanie 10-cyfrowego numeru katalogowego, znajdującego się na tabliczce znamionowej produktu.

Polska

Robert Bosch Sp. z o.o.

Serwis Elektronarzędzi

Ul. Jutrzenki 102/104

02-230 Warszawa

Na www.serwisbosch.com znajdują Państwo wszystkie szczególności dotyczące usług serwisowych online.

Tel.: 22 7154450

Faks: 22 7154440

E-Mail: bsc@pl.bosch.com

www.bosch-pt.pl

Pozostałe adresy serwisów znajdują się na stronie:

www.bosch-pt.com/serviceaddresses

Utylizacja odpadów

Produkty, osprzęt i opakowanie należy oddać do powtórnego przetworzenia zgodnego z obowiązującymi przepisami w zakresie ochrony środowiska.



Nie wolno wyrzucać produktów do odpadów z gospodarstwa domowego!

Tylko dla krajów UE:

Zgodnie z dyrektywą Parlamentu Europejskiego i Rady 2012/19/UE w sprawie zużytego sprzętu elektrycznego i elektronicznego oraz jej transpozycją do prawa krajowego, niezdatne do użytku elektronarzędzia należy zbierać osobno i doprowadzić do ponownego przetworzenia zgodnie z obowiązującymi przepisami ochrony środowiska.

W przypadku nieprawidłowej utylizacji zużyty sprzęt elektryczny i elektroniczny może mieć szkodliwe skutki dla środowiska i zdrowia ludzkiego, wynikające z potencjalnej obecności substancji niebezpiecznych.

Čeština

Bezpečnostní upozornění

Výstraha! Pročtěte si pozorně následující pokyny.

Seznamte se s obslužnými prvky a řádným používáním výrobku. Ušchovejte si prosím pečlivě návod k použití pro pozdější potřebu.

Vysvětlivky obrázkových symbolů na zahradním nářadí



Všeobecné upozornění na nebezpečí.



Pročtěte si návod k použití.



Než budete demontovat díly zahradního nářadí, zahradní nářadí vypněte a vytáhněte síťovou zástrčku ze zásuvky. Pokud se kabel během práce poškodí nebo přetne,

nedotýkejte se jej, ale ihned vytáhněte síťovou zástrčku ze zásuvky. Nářadí nikdy neprovazujte s poškozeným síťovým kabelem.



Noste ochranné rukavice, pevnou obuv a dlouhé kalhoty.



Nebezpečí na základě otáčejícího se nože. Zatímco zahradní nářadí běží, nedávejte ruce ani nohy do otvoru.



Dbejte na to, aby nebyly v blízkosti stojící osoby zraněny odletujícími cizími tělesy.



Varování: Pokud výrobek pracuje, udržujte vůči němu bezpečný odstup.



Než se dotknete dílů zahradního nářadí, počkejte, až se všechny zcela dostanou do stavu klidu.



Noste ochranu očí a sluchu.



Výrobek nepoužívejte v dešti ani je dešti nevystavujte.

Obecné bezpečnostní pokyny pro elektrické nářadí

⚠ VÝSTRAHA Prostudujte si všechny bezpečnostní výstrahy, pokyny, ilustrace a specifikace k tomuto elektrickému nářadí. Nedodržování všech níže uvedených pokynů může mít za následek úraz elektrickým proudem, požár a/nebo těžké poranění.

Všechna varovná upozornění a pokyny do budoucna uschovejte.

V upozorněních použitý pojem „elektrické nářadí“ se vztahuje na elektrické nářadí napájené ze sítě (se síťovým kabelem) a na elektrické nářadí napájené akumulátorem (bez síťového kabelu).

Bezpečnost pracoviště

- ▶ **Udržujte pracoviště v čistotě a dobře osvětlené.**
Nepořádek nebo neosvětlené pracoviště mohou vést k úrazům.
- ▶ **S elektrickým nářadím nepracujte v prostředí ohroženém explozí, kde se nacházejí hořlavé kapaliny, plyny nebo prach.** Elektrické nářadí vytváří jiskry, které mohou prach nebo páry zapálit.
- ▶ **Děti a jiné osoby udržujte při použití elektrického nářadí v bezpečné vzdálenosti od pracoviště.** Při rozptýlení můžete ztratit kontrolu nad nářadím.

Elektrická bezpečnost

- ▶ **Zástrčky elektrického nářadí musí lícovat ze zásuvkou. Zástrčka nesmí být žádným způsobem upravena. S elektrickým nářadím s ochranným uzemněním nepoužívejte žádné adaptérové zástrčky.** Neupravené zástrčky a odpovídající zásuvky snižují riziko zásahu elektrickým proudem.
- ▶ **Zabraňte kontaktu těla s uzemněnými povrchy, jako jsou např. potrubí, topení, sporáky a chladničky.** Je-li vaše tělo uzemněno, existuje zvýšené riziko zásahu elektrickým proudem.
- ▶ **Chraňte elektrické nářadí před deštěm a vlhkem.** Vniknutí vody do elektrického nářadí zvyšuje nebezpečí zásahu elektrickým proudem.
- ▶ **Dbejte na účel kabelu. Nepoužívejte jej k nošení elektrického nářadí nebo k vytáhnutí zástrčky ze zásuvky. Udržujte kabel v bezpečné vzdálenosti od tepla, oleje, ostrých hran nebo pohyblivých dílů.** Poškozené nebo spletené kabely zvyšují riziko zásahu elektrickým proudem.
- ▶ **Pokud pracujete s elektrickým nářadím venku, použijte pouze takové prodlužovací kabely, které jsou způsobilé i pro venkovní použití.** Použití prodlužovacího kabelu, jež je vhodný pro použití venku, snižuje riziko zásahu elektrickým proudem.
- ▶ **Pokud se nelze vyhnout provozu elektrického nářadí ve vlhkém prostředí, použijte proudový chránič.** Použití proudového chrániče snižuje riziko zásahu elektrickým proudem.

Osobní bezpečnost

- ▶ **Buďte pozorní, dávejte pozor na to, co děláte a přistupujte k práci s elektrickým nářadím rozumně. Nepoužívejte žádné elektrické nářadí, pokud jste unaveni nebo pod vlivem drog, alkoholu či léků.** Moment nepozornosti při použití elektrického nářadí může vést k vážným poraněním.
- ▶ **Používejte ochranné osobní pomůcky. Noste ochranné brýle.** Nošení osobních ochranných pomůcek, jako je maska proti prachu, bezpečnostní obuv s protiskluzovou podrážkou, ochranná přilba nebo

sluchátka, podle aktuálních podmínek, snižuje riziko poranění.

- ▶ **Zabraňte neúmyslnému uvedení do provozu. Přesvědčte se, že je elektrické nářadí vypnuté, dříve než jej uchopíte, poneseťe či připojíte na zdroj napájení a/nebo akumulátor.** Máte-li při nošení elektrického nářadí prst na spínači, nebo pokud nářadí připojíte ke zdroji napájení zapnuté, může dojít k úrazu.
- ▶ **Než elektrické nářadí zapnete, odstraňte seřizovací nástroje nebo klíče.** Nachází-li se v otáčivém dílu elektrického nářadí nějaký nástroj nebo klíč, může dojít k poranění.
- ▶ **Nepřeceňujte své síly. Zajistěte si bezpečný postoj a udržujte vždy rovnováhu.** Tím můžete elektrické nářadí v neočekávaných situacích lépe kontrolovat.
- ▶ **Noste vhodný oděv. Nenoste volný oděv ani šperky. Vlasy a oděv udržujte v bezpečné vzdálenosti od pohyblivých se dílů.** Volný oděv, šperky nebo dlouhé vlasy mohou být zachyceny pohyblivými se díly.
- ▶ **Lze-li namontovat odsávací či zachycující přípravky, přesvědčte se, že jsou připojeny a správně použity.** Odsávání prachu může snížit ohrožení prachem.
- ▶ **Dbejte na to, abyste při častém používání nářadí nebyli méně ostražití a nezapomínali na bezpečnostní zásady.** Nedbalé ovládání může způsobit těžké poranění za zlomek sekundy.

Svědomitě zacházení a používání elektrického nářadí

- ▶ **Elektrické nářadí nepřetěžujte. Pro svou práci použijte k tomu určené elektrické nářadí.** S vhodným elektrickým nářadím budete pracovat v dané oblasti lépe a bezpečněji.
- ▶ **Nepoužívejte elektrické nářadí, jestliže jej nelze spínačem zapnout a vypnout.** Elektrické nářadí, které nelze ovládat spínačem, je nebezpečné a musí se opravit.
- ▶ **Než provedete seřízení elektrického nářadí, výměnu příslušenství nebo nářadí odložíte, vytáhněte zástrčku ze zásuvky a/nebo odstraňte odpojitelý akumulátor.** Toto preventivní opatření zabrání neúmyslnému zapnutí elektrického nářadí.
- ▶ **Uchovávejte nepoužívané elektrické nářadí mimo dosah dětí. Nenechte nářadí používat osoby, které s ním nejsou seznámeny nebo nečetly tyto pokyny.** Elektrické nářadí je nebezpečné, je-li používáno nezkušenými osobami.
- ▶ **Pečujte o elektrické nářadí a příslušenství svědomitě. Zkontrolujte, zda pohyblivé díly nářadí bezvadně fungují a nevzpříčují se, zda díly nejsou zlomené nebo poškozené tak, že by ovlivňovaly funkce elektrické nářadí. Poškozené díly nechte před použitím elektrického nářadí opravit.** Mnoho úrazů má příčinu ve špatně udržovaném elektrickém nářadí.
- ▶ **Řezné nástroje udržujte ostré a čisté.** Pečlivě ošetřované řezné nástroje s ostrými řeznými hranami se méně vzpříčují a dají se snáze vést.
- ▶ **Používejte elektrické nářadí, příslušenství, nástroje apod. podle těchto pokynů. Respektujte přítom**

pracovní podmínky a prováděnou činnost. Použití elektrického nářadí pro jiné než určené použití může vést k nebezpečným situacím.

- ▶ **Udržujte rukojeti a úchopové plochy suché, čisté a bez oleje a maziva.** Kluzké rukojeti a úchopové plochy neumožňují bezpečnou manipulaci a ovládání nářadí v neočekávaných situacích.

Servis

- ▶ **Nechte své elektrické nářadí opravit pouze kvalifikovaným odborným personálem a pouze s originálními náhradními díly.** Tím bude zajištěno, že bezpečnost elektrického nářadí zůstane zachována.

Obsluha

- ▶ **Během provozu nesahejte do plicního trychtýře. Zahradní nářadí po vypnutí ještě několik sekund dohřívá.**
- ▶ Nikdy nedovolte dětem nebo osobám, jež nejsou obeznámeny s těmito pokyny, výrobek používat. Národní předpisy možná vymezují věk obsluhy. Pokud výrobek nepoužíváte, uschovávejte jej mimo dosah dětí.
- ▶ Tento výrobek není určen k tomu, aby jej používaly osoby (včetně dětí) s omezenými fyzickými, smyslovými nebo duševními schopnostmi nebo s nedostatkem zkušeností a / nebo vědomostí, ledaže budou kvůli své bezpečnosti pod dohledem kompetentní osoby nebo od ní obdržely pokyny, jak výrobek používat. Děti by měly být pod dohledem, aby bylo zajištěno, že si s výrobkem nehrají.
- ▶ Před zapnutím se musí zahradní nářadí podle příloženého návodu smontovat.
- ▶ Pro zvýšení bezpečnosti používejte proudový chránič FI (RCD) s vybavovacím proudem maximálně 30 mA. Před každým použitím proudový chránič FI přezkoušejte.
- ▶ Používejte pouze prodlužovací kabely schválené pro venkovní použití s ochranou proti stříkající vodě.
- ▶ Nedotýkejte se zástrčky a zásuvky mokřima rukama.
- ▶ Připojovací síťový kabel nebo prodlužovací kabel nepřejíždějte, nepřiskřípněte nebo jím neškubejte, poněvadž jinak by se mohl poškodit. Kabel chraňte před horkem, olejem a ostrými hranami.
- ▶ Během provozu se nesmějí v okruhu 3 m zdržovat žádné další osoby ani zvířata. Obsluha je v pracovním prostoru zodpovědná vůči třetím stranám.
- ▶ Firma Bosch může zajistit bezvadnou funkci zahradního nářadí jen tehdy, pokud se bude používat výhradně originální příslušenství.
- ▶ Seznamte se s návodem k provozu dřívě, než se pokusíte se zahradním nářadím pracovat.
- ▶ Nenoste žádný široký oděv, visící provázky nebo kravaty.
- ▶ Zahradní nářadí provozujte na volném prostranství (např. nikoli příliš blízko stěny nebo jiných pevně stojících předmětů) s pevným, rovným podkladem.
- ▶ Zahradní nářadí neprovozujte na dlážděném nebo šterkovém podkladu. Vyhazovaný materiál může způsobit zranění.

- ▶ Před uvedením do provozu zkontrolujte pevné usazení všech šroubů, matic a dalších spojovacích prvků a zkontrolujte správné umístění ochranných zařízení a clon. Poškozené nebo nečitelné varovné a upozorňovací štítky nahraďte.
- ▶ Před startem zajistěte, aby byl plnicí trychtýř prázdný.
- ▶ Udržujte obličejem a tělem odstup vůči plnicímu trychtýři.
- ▶ Zabraňte, aby se Vaše ruce nebo jiné části Vašeho těla či oděvu dostaly do plnicího trychtýře nebo vyhazovacího otvoru, nebo se dostaly blízko pohyblivých dílů.
- ▶ Starejte se neustále o stabilní rovnováhu a bezpečný postoj. Nepředklánějte se příliš daleko. Nestůjte během plnění výš, než je pata zahradního nářadí.
- ▶ Když pracujete se zahradním nářadím, udržujte odstup vůči vyhazovací zóně.
- ▶ Když zavádíte materiál do zahradního nářadí, dbejte nanejvýš pečlivě na to, aby neobsahoval žádné kovové díly, kameny, láhve, dózy či další cizí tělesa.

Když řezací mechanismus zasáhne cizí těleso, zahradní nářadí vytváří neobvyklý hluk nebo začne vibrovat, zahradní nářadí ihned vypněte, aby se řezací mechanismus zastavil. Vytáhněte zástrčku ze zásuvky a postupujte následovně:





- Prohlédněte škody.
- Všechny poškozené díly vyměňte nebo je opravte.
- Zkontrolujte, zda díly nejsou volné a příp. je utáhněte.
- ▶ Nepokoušejte se zahradní nářadí opravovat, ledaže máte nezbytné vzdělání.
- ▶ Dbejte na to, aby se zpracovávaný materiál nehromadil ve vyhazovací zóně; to brání transportu a může to vést ke zpětnému rázu v plnicím trychtýři.
- ▶ Pokud se zahradní nářadí ucpe, vypněte jej a počkejte, až se řezací mechanismus zastaví. Dříve než zahradní nářadí zbavíte řezanky, vytáhněte zástrčku ze zásuvky.
- ▶ Zkontrolujte, zda jsou kryty a ochranné příravnky nepoškozené a správně namontované. Před použitím proveďte případně nutnou údržbu a opravu.
- ▶ Nepokoušejte se změnit počet otáček motoru. Pokud vystaně problém, informujte zákaznickou službu Bosch.
- ▶ Větrací otvory udržujte prosté zbytků či jiných nánosů, aby se zamezilo poškození motoru nebo možnému požáru.
- ▶ Nikdy nezvedejte resp. nenoste zahradní nářadí s běžícím motorem.
- ▶ Vždy, když opouštíte pracovní prostor, zahradní nářadí vypněte, počkejte, až se řezací mechanismus zastaví a vytáhněte síťovou zástrčku.
- ▶ Zahradní nářadí během provozu nenakláňejte.
- ▶ Zahradní nářadí nevystavujte dešti. Zahradní nářadí uskládejte pouze na suchém místě.
- ▶ Používáte-li agregát, pak takový, který je vybavený automatickou regulací napětí, aby se zamezilo poškozením způsobeným přepětím.

Údržba a uskladnění

- ▶ Pokud bude dáno zahradní nářadí kvůli servisní práci, kontrole, uskladnění nebo výměně příslušenství mimo provoz, vypněte je, vytáhněte zástrčku ze zásuvky a nechte zahradní nářadí vychladnout. Před každou prohlídkou či seřízením atd. zajistěte, aby byly všechny pohyblivé díly v klidu.
- ▶ O zahradní nářadí pečujte a udržujte je čisté.
- ▶ Zahradní nářadí kontrolujte a opotřebované nebo poškozené díly pro jistotu nahradte.
- ▶ Zajistěte, aby vyměněné díly pocházely od firmy Bosch.
- ▶ Pokud se použije prodlužovací kabel, nesmí být slabší než na zahradním nářadí namontovaný síťový kabel.
- ▶ Pravidelně kontrolujte poškození nebo známky stárnutí napájecích vedení a prodlužovacího kabelu. Zahradní nářadí nepoužívejte, pokud jsou kabely poškozené.
- ▶ Při nastavování řezacího mechanismu myslte na to, že sice je přívod proudu motoru vynuceným rozpojením přerušený a motor nelze zapnout, ale že se přesto řezací mechanismus pohne, pokud se rukou zatočí motorem.
- ▶ V žádném případě se nepokoušejte vynuceně rozpojení vnější silou spustit.

Symbole

Následující symboly mají význam pro čtení a pochopení návodu k obsluze. Zapamatujte si symboly a jejich význam. Správná interpretace symbolů Vám pomůže výrobek lépe a bezpečněji používat.

Symbol	Význam
	Směr pohybu
	Směr reakce
	Zapnuto
	Vypnuto
	Příslušenství/náhradní díly

Popis výrobku a specifikací



Přečtěte si všechna bezpečnostní upozornění a pokyny. Nedodržování bezpečnostních upozornění a pokynů může mít za následek

Technická data

Nožový drtič		AXT Rapid 2000	AXT Rapid 2200
Objednávací číslo		3 600 H53 5..	3 600 H53 6..
Příkon, (P40) ^{A)}	W	2000	2200
Otáčky naprázdno	min ⁻¹	3650	3650

úraz elektrickým proudem, požár a / nebo těžká poranění. Dbejte prosím vyobrazení v zadní části návodu k použití.

Určené použití

Zahradní nářadí je určeno pro drcení listnatého, zeleného zahradního odpadu, jako např. odstřížků živého plotu. Není vhodné pro používání se silnou zátěží ani pro používání mimo definované určení.

Obsah dodávky (viz obrázek B)

Vyjměte nářadí opatrně z obalu a zkontrolujte, zda jsou následující díly kompletní:

- Drtič
- Pěchovač
- Sběrný vak^{a)}
- Kolečka
- Hřídel koleček
- Rám
- Montážní sada
- Klíč na vnitřní šestihrany
- Návod k provozu

Pokud díly chybí nebo jsou poškozeny, obraťte se prosím na svého obchodníka.

Zahradní nářadí váží ve zcela smontovaném stavu přibližně **11,9 - 12,1 kg**. Podle potřeby si pro vyjmutí zahradního nářadí z obalu přivězte pomoc.

Zobrazené komponenty (viz obrázky A-K)

Číslování zobrazených komponent se vztahuje na vyobrazení výrobku na grafických stranách.

- (1) Pěchovač
- (2) Zajišťovací knoflík
- (3) Spínač
- (4) Síťová zástrčka^{b)}
- (5) Větrací otvory
- (6) Podvozek
- (7) Plnicí trychtýř
- (8) Klíč na vnitřní šestihrany^{a)}
- (9) Sběrný vak^{a)}
- (10) Řezací nůž
- (11) Kryt řezacího mechanismu

a) **Zobrazené nebo popsané příslušenství nepatří k standardnímu obsahu dodávky. Kompletní příslušenství naleznete v našem programu příslušenství.**

b) **specifické podle země**

Nožový drtič		AXT Rapid 2000	AXT Rapid 2200
Max. průměr větve ^{B)}	mm	35	40
Hmotnost podle EPTA-Procedure 01:2014	kg	11,9	12,1
Třída ochrany		□/II	□/II

A) P40 znamená, že zahradní nářadí bylo testováno a schváleno pro druh cyklického zatížení 40 sekund plného zatížení a poté 60 sekund nečinnosti. Zahradnické nářadí lze tedy provozovat nepřetržitě, avšak s pravidelnými přestávkami při vysokém zatížení. V případě nepřetržitého provozu při plném zatížení zareaguje ochrana proti přetížení.

B) Podle charakteru drčeného materiálu.

Údaje platí pro jmenovité napětí [U] 230 V. U odlišných napětí a u specifických provedení pro příslušné země se mohou tyto údaje lišit.

Informace o hluku a vibracích

		3 600 H53 5..	3 600 H53 6..
Hodnoty emise hluku zjištěny podle EN 50434			
Hodnocená hladina hluku A stroje činí typicky:			
- Hladina akustického tlaku	dB(A)	89	89
- Hladina akustického výkonu	dB(A)	104	104
- Nepřesnost K	dB	= 3,0	= 3,0

Hodnota hluku, uvedená v těchto pokynech, byla změřena pomocí normované měřicí metody a lze ji použít pro vzájemné porovnání elektronářadí. Hodí se i pro předběžný odhad zatížení hlukem.

Uvedená hodnota hlučnosti reprezentuje hlavní použití elektronářadí. Pokud se ovšem bude elektronářadí používat pro jiné práce, s jinými nástroji nebo s nedostatečnou údržbou, může se úroveň hlučnosti lišit. To může zatížení hlukem po celou pracovní dobu zřetelně zvýšit.

Pro přesný odhad zatížení hlukem by měly být zohledněny i doby, kdy je nářadí vypnuté nebo sice běží, ale fakticky se nepoužívá. To může zatížení hlukem po celou pracovní dobu výrazně snížit.

Montáž

Pro Vaši bezpečnost

- **Výstraha! Před údržbou a čištěním elektronářadí vždy vypněte a vytáhněte síťovou zástrčku ze zásuvky. Totéž platí, pokud je elektrický kabel poškozený, naříznutý nebo zamotaný.**

Dbejte síťového napětí: Napětí zdroje proudu musí souhlasit s údaji na typovém štítku zahradního nářadí. Zahradní nářadí označené 230 V lze provozovat i na 220 V/240 V.

Elektrický okruh musí být jistěn minimálně takto:

AXT Rapid 2000/AXT Rapid 2200 = 13 A

Prodlužovací kabel s příliš malým průřezem vodičů způsobuje zřetelné snížení výkonosti zahradního nářadí. U kabelů do délky 25 m je zapotřebí průřez vodičů minimálně 3 x 1,5 mm², u kabelů přes 25 m délky musí činit průřez vodičů minimálně 2,5 mm².



POZOR: Prodlužovací kabely nevyhovující předpisu mohou být nebezpečné. Prodlužovací kabel, zástrčka a spojka musejí být vodotěsné a v provedení přípustném pro použití venku.

Kabelové spoje (síťové zástrčky a zásuvky) by měly být suché a neměly by ležet na zemi.

Pro zvýšení bezpečnosti používejte proudový chránič FI (RCD) s vybavovacím proudem maximálně 30 mA. Tento proudový chránič FI by měl být před každým použitím přezkoušen

Je-li připojovací kabel poškozený, smí jej opravit pouze v autorizovaném servisu Bosch.

Používejte pouze prodlužovací kabely, kabely, vedení a kabelové bubny, jež vyhovují normám EN 61242/IEC 61242 nebo IEC 60884-2-7 a jsou typu H05VV-F nebo H05RN-F. Při použití kabelových bubnů musejí být tyto odvinuté.

Montáž a provoz

Cíl počínání	Obrázek	Strana
Zobrazené komponenty	A	233
Obsah dodávky	B	234
Montáž kol a podstavce	C	234
Zavěšení sběrného vaku a odložení pěchovače	D	235
Připojení prodlužovacího kabelu	E	235
Zapnutí	F	236
Pracovní pokyny	G	236
Vypnutí	H	237
Údržba nožů	I	237
Údržba, čištění a skladování	J	238
Výběr příslušenství	K	238

Provoz

Uvedení do provozu

- ▶ **Zahradní nářadí vždy postavte na pevný, vodorovný podklad. Zahradní nářadí během provozu nenaklánějte ani jím nepohybujte.**
- ▶ **Motor po vypnutí dobíhá!**

Kořenové baly zbavte zeminy. Cizí tělesa jako kameny, sklo, kovy, textilie a umělé hmoty se nesmějí dostat do plnicího trychtýře (7). Jinak se může poškodit řezný systém (10). Plnicí trychtýř (7) musí být prázdný.

Zapnutí (viz obrázky F a I)

Pro nastartování drtiče otočte spínač (3) z polohy „OFF“ do polohy „START“. Podržte spínač (3) asi 2 sekundy v poloze „START“ a poté jej uvolněte. Spínač (3) se automaticky přepne do polohy „ON“. Zahradní nářadí by se mělo nastartovat.

Drtič se nenastartuje, pokud bude spínač (3) během startu stisknutý. Nechte spínač (3) skočit opět zpátky. Dejte spínač (3) opět do polohy „OFF“ a znovu nastartujte.

Pokud spínač (3) podržíte příliš dlouho v poloze „START“, drtič se zastaví. Dejte spínač (3) opět do polohy „OFF“ a znovu nastartujte.

Z bezpečnostních důvodů se drtič nastartuje jen tehdy, pokud je zajišťovací knoflík (2) plnicího trychtýře (7) zcela utažený.

Vypnutí (viz obrázky H)

Pro vypnutí zahradního nářadí otočte spínač (3) proti směru hodinových ručiček na „OFF“. Jako alternativu a v

nouzových případech jednoduše stiskněte spínač (3) (dovnitř). Zahradní nářadí lze opět nastartovat teprve tehdy, když jste spínač (3) otočili do polohy „OFF“.

Ochrana proti znovuzoběhu

Zahradní nářadí se po výpadku sítě vypne. Při aktivování zdroje energie se zahradní nářadí nemůže automaticky znovu zapnout.

Ochrana proti přetížení

Přetížení, dané např. zablokováním řezacího nože, může vést po několika sekundách k zastavení drtiče. Po krátké prodlevě můžete drtič znovu zapnout. Pokud se drtič opět zablokuje, vypněte jej.

Zablokuje-li se drtič znovu, zahradní nářadí vypněte, vytáhněte síťovou zástrčku a odstraňte zablokování. Trvalé přetížení a ucpání větracích otvorů motoru může vést k tomu, že zareaguje tepelná ochrana motoru proti přetížení. Drtič na několik minut vypněte, aby vychladl a očistěte větrací mřížku. Tepelná ochrana motoru proti přetížení se automaticky zresetuje. Drtič však opět nastartuje teprve tehdy, když spínač otočíte zpátky na „OFF“ a zopakujete proces nastartování.

Upozornění k drcení

Podle druhu, stáří a vysušení dřeva je možné větve více nebo méně obtížné dřit.

Optimálních výsledků docílíte, pokud budete dřit čerstvé větve krátce po odříznutí.

Měkký zahradní odpad by se měl dřit po malých dávkách, především pokud je drcený materiál mokrá. Zablokování lze zamezit díky periodickému drcení větví.

Hledání závad

Následující tabulka ukazuje příznaky závad a jak můžete učinit nápravu, pokud Váš stroj někdy nepracuje dobře. Pokud s ní nemůžete problém lokalizovat a odstranit, obraťte se na Váš servis.

Výstraha! Před údržbou nebo čištěním výrobek vypněte a vytáhněte síťovou zástrčku. Totéž platí, pokud se elektrický kabel poškodí, nařizne nebo zamotá.

Příznak	Možná příčina	Odstranění
Zahradní nářadí neběží	Nefunguje spínač	Při uvedení do provozu dejte na to, aby nebyl spínač během otáčení stisknutý.
	Zajišťovací knoflík nebyl zcela utažený	Zajišťovací knoflík plnicího trychtýře správně namontujte
	Chybí síťové napětí	Zkontrolujte a zapněte
	Vadná síťová zásuvka	Použijte jinou zásuvku
	Poškozený prodlužovací kabel	Kabel zkontrolujte, ev. vyměňte
	Zareagovala pojistka	Pojistku vyměňte/poté zahradní nářadí opět zapněte
	Zareagovala ochrana proti přetížení	Postupujte jak je popsáno v odstavci „Ochrana proti přetížení“
	Kolísa dodávka el. proudu	Postupujte jak je popsáno v odstavci „Ochrana proti přetížení“

Příznak	Možná příčina	Odstranění
	Spínač se vrací do polohy „OFF“	Nechte stroj vychladnout a postupujte jak je popsáno v odstavci „Ochrana proti přetížení“
	Zareagovala ochrana proti podpětí	Proveďte nové nastartování. Zkontrolujte, zda prodlužovací kabel odpovídá požadavkům v pokynech (nedostatečná kvalita prodlužovacího kabelu může být příčinou chyby!). Při provozu na generátoru el. proudu zkontrolujte výkon generátoru.
Zahradní nářadí běží přerušovaně	Poškozený prodlužovací kabel	Kabel zkontrolujte, ev. vyměňte
	Vadná vnitřní kabeláž stroje	Obraťte se na autorizovaný zákaznický servis Bosch
	Zareagovala ochrana proti přetížení	Postupujte jak je popsáno v odstavci „Ochrana proti přetížení“
	Spínač se vrací do polohy „OFF“	Nechte stroj vychladnout a postupujte jak je popsáno v odstavci „Ochrana proti přetížení“
Špatný řezný výkon	Tupý řezací nůž	Otočte řezací nůž na nepoužitou stranu. Řezací nůž vyměňte, pokud jsou obě strany tupé.
	Znečištěný řezací nůž	Demontujte a očistěte řezací nůž. Podle potřeby řezací nůž otočte.
	Zablokovaný plnicí trychtýř nebo odpadová šachta	Zařízení vyčistěte a vyprázdněte sběrný vak
Řezací nůž se netočí	Zablokovaný řezací nůž	Uvolněte zablokování
	Uvolněná matice/šroub nože	Matici/šroub nože utáhněte
Silné vibrace/hluk	Uvolněná matice/šroub nože	Matici/šroub nože utáhněte
	Poškozený řezací nůž	Řezací nůž nahraďte
	Zařízení je uvnitř poškozeno	Obraťte se na autorizovaný zákaznický servis Bosch

Údržba a servis

Údržba a čištění

- ▶ **Výstraha! Před údržbou nebo čištěním výrobek vypněte a vytáhněte síťovou zástrčku. Totéž platí, pokud se elektrický kabel poškodí, nařizne nebo zamotá.**
- ▶ **Když chcete pracovat s drtičem nebo provádět práce eištiní èi údržby, vždy noste ochranné rukavice.**

Zahradní nářadí pravidelně kontrolujte kvůli zjevným závadám jako uvolněné nebo poškozené nože, uvolněné spoje a opotřebované nebo poškozené díly.

Zkontrolujte, zda jsou kryty a ochranné přípravky nepoškozené a správně namontované. Před použitím proveďte případně nutnou údržbu a opravy.

Pokud i přes pečlivou výrobu a zkoušky dojde u zahradního nářadí někdy k výpadku, nechte provést opravu v autorizovaném servisu pro zahradní nářadí Bosch.

Údržba nožů (viz obrázek I)

Řezací nůž (10) má oboustranný břit.

Pokud budou břity řezacího nože (10) tupé, můžete řezací nůž (10) obrátit.

Šroub řezacího nože lze znovu použít.

Zajistěte, aby byl šroub po výměně řezacího nože (10) velmi pevně utažený. Pokud jsou obě strany řezacího nože (10) tupé, řezací nůž (10) vyměňte. Nový řezací nůž (10) je dostupný jako náhradní díl. Použijte dodaný nový šroub řezacího nože.

Zákaznická služba a poradenství ohledně použití

Zákaznická služba zodpoví vaše dotazy k opravě a údržbě vašeho výrobku a též k náhradním dílům. Rozkladové výkresy a informace o náhradních dílech najdete také na:

www.bosch-pt.com

V případě dotazů k našim výrobkům a příslušenství vám ochotně pomůže poradenský tým Bosch.

V případě veškerých otázek a objednávek náhradních dílů bezpodmínečně uveďte 10místné věcné číslo podle typového štítku výrobku.

Czech Republic

Robert Bosch odybytová s.r.o.

Bosch Service Center PT

K Vápence 1621/16

692 01 Mikulov

Na www.bosch-pt.cz si můžete objednat opravu Vašeho stroje nebo náhradní díly online.

Tel.: +420 519 305700

Fax: +420 519 305705

E-Mail: servis.naradi@cz.bosch.com
www.bosch-pt.cz

Další adresy servisů najdete na:

www.bosch-pt.com/serviceaddresses

Likvidace

Výrobky, příslušenství a obaly mají být dodány k opětovnému zhodnocení nepoškozujícím životní prostředí.



Nevyhazujte výrobky do domovního odpadu!

Pouze pro země EU:

Podle evropské směrnice 2012/19/EU o odpadních elektrických a elektronických zařízeních a její realizace v národních zákonech se již nepoužitelné elektronářadí musí shromažďovat odděleně od ostatního odpadu a odevzdat k ekologické recyklaci.

Při nesprávné likvidaci mohou odpadní elektrická a elektronická zařízení kvůli případnému obsahu nebezpečných látek poškodit životní prostředí a lidské zdraví.



Nebezpečnost způsobené rotujícím rezačím nožem. Počas chodu náradia nedávajte do otvoru ruky ani nohy.



Dávajte pozor na to, aby sa osoby stojace v blízkosti neporanili odletujúcimi cudzími telieskami.



Upozornenie: Keď sa s výrobkom pracuje, zachovávajte od neho bezpečný odstup.



Skôr ako sa budete dotýkať týchto dielov počkajte, kým sa všetky časti záhradného náradia úplne nezastavia.



Noste ochranu očí a sluchu.



Nepoužívajte tento výrobok v daždi, ani ho vplyvom dažďa nevystavujte.

Slovenčina

Bezpečnostné pokyny

Pozor! Starostlivo si prečítajte pokyny uvedené v nasledujúcom texte. Dôkladne sa oboznámte s obslužnými prvkami a so správnym používaním tohto výrobku.

Návod na používanie si láskavo starostlivo uschovajte na neskoršie používanie.

Vysvetlenia symbolov na záhradníckom náradí



Všeobecné upozornenie na nebezpečenstvo



Prečítajte si Návod na používanie



Skôr než začnete demontovať diely záhradného náradia, vypnite záhradné náradie a vytiahnite sieťovú zástrčku zo zásuvky. Keď sa počas práce poškodí alebo roztrhne kábel, nedotýkajte sa ho, ale okamžite vytiahnite sieťovú zástrčku zo zásuvky. Nikdy neprevádzkujte zariadenie s poškodeným sieťovým káblom.



Noste pri práci ochranné rukavice, pevnú obuv a dlhé nohavice.

Všeobecné bezpečnostné upozornenia pre elektrické náradie

⚠ VÝSTRAHA Prečítajte si všetky bezpečnostné upozornenia, pokyny, ilustrácie a špecifikácie dodané s týmto elektrickým náradím.

Nedodržiavanie všetkých uvedených pokynov môže mať za následok úraz elektrickým prúdom, požiar a/alebo ťažké poranenie.

Tieto výstražné upozornenia a bezpečnostné pokyny starostlivo uschovajte na budúce použitie.

Pojem „elektrické náradie“ používaný v nasledujúcom texte sa vzťahuje na elektrické náradie napájané zo siete (s prívodnou šnúrou) a na elektrické náradie napájané akumulátorovou batériou (bez prívodnej šnúry).

Bezpečnosť na pracovisku

- ▶ **Pracovisko vždy udržiavajte čisté a dobre osvetlené.** Neporiadok a neosvetlené priestory pracoviska môžu mať za následok pracovné úrazy.
- ▶ **Nepoužívajte elektrické náradie vo výbušnom prostredí, napr. tam, kde sa nachádzajú horľavé kvapaliny, plyny alebo horľavý prach.** Ručné elektrické náradie vytvára iskry, ktoré by mohli zapáliť prach alebo výpary.
- ▶ **Nedovoľte deťom a iným nepovolaným osobám, aby sa počas používania elektrického náradia zdržiavali v blízkosti pracoviska.** Pri rozptyľovaní môžete stratiť kontrolu nad náradím.

Bezpečnosť – elektrina

- ▶ **Zástrčka prívodnej šnúry elektrického náradia musí zodpovedať použitej zásuvke. V žiadnom prípade nia-ko nemeňte zástrčku. S uzemneným elektrickým náradím nepoužívajte ani žiadne zástrčkové adapté-**

ry. Neupravené zástrčky a vhodné zásuvky znižujú riziko úrazu elektrickým prúdom.

- ▶ **Vyhýbajte sa telesnému kontaktu s uzemnenými povrchovými plochami, ako sú napr. potrubia, vykurovacie telesá, sporáky a chladničky.** Ak je vaše telo uzemnené, hrozí zvýšené riziko úrazu elektrickým prúdom.
- ▶ **Nevystavujte elektrické náradie dažďu ani vlhkosti.** Vniknutie vody do ručného elektrického náradia zvyšuje riziko úrazu elektrickým prúdom.
- ▶ **Nepoužívajte prírodnú šnúru na iné než určené účely: na nosenie ručného elektrického náradia, ani na jeho zavesenie a zástrčku nevyberajte zo zásuvky ťahaním za prírodnú šnúru. Udržiavajte sieťovú šnúru mimo dosahu horúcich telies, oleja, ostrých hrán alebo pohybujúcich sa súčiastí.** Poškodené alebo zauzlené prírodné šnúry zvyšujú riziko úrazu elektrickým prúdom.
- ▶ **Keď pracujete s elektrickým náradím vonku, používajte len také predlžovacie káble, ktoré sú schválené aj na používanie vo vonkajších priestoroch.** Použitie predlžovacieho kábla, ktorý je vhodný na používanie vo vonkajšom prostredí, znižuje riziko úrazu elektrickým prúdom.
- ▶ **Ak sa nedá vyhnúť použitiu elektrického náradia vo vlhkom prostredí, použite ochranný spínač pri poruchových prípadoch.** Použitie ochranného spínača pri poruchových prípadoch znižuje riziko úrazu elektrickým prúdom.

Bezpečnosť osôb

- ▶ **Buďte ostražití, sústreďte sa na to, čo robíte, a s elektrickým náradím pracujte uvážlivo. Nepracujte s elektrickým náradím, ak ste unavení alebo ak ste pod vplyvom drog, alkoholu alebo liekov.** Krátka nepozornosť pri používaní elektrického náradia môže mať za následok vážne poranenia.
- ▶ **Používajte osobné ochranné prostriedky. Vždy používajte ochranné okuliare.** Používanie osobných ochranných prostriedkov, ako je ochranná dýchacia maska, bezpečnostná pracovná obuv, ochranná prilba alebo chrániče sluchu, podľa druhu elektrického náradia a spôsobu jeho použitia znižuje riziko zranenia.
- ▶ **Vyhýbajte sa neúmyselnému uvedeniu elektrického náradia do činnosti. Pred zasunutím zástrčky do zásuvky a/alebo pred pripojením akumulátora, pred chytením alebo prenášaním elektrického náradia sa vždy presvedčte, či je elektrické náradie vypnuté.** Prenášanie elektrického náradia so zapnutým vypínačom alebo pripojenie zapnutého elektrického náradia k elektrickej sieti môže mať za následok nehodu.
- ▶ **Kým zapnete elektrické náradie, odstráňte z neho nastavovacie pomôcky alebo kľúče na skrutky.** Nastavovací nástroj alebo kľúč, ktorý sa nachádza v rotujúcej časti elektrického náradia, môže spôsobiť vážne poranenia osôb.
- ▶ **Vyhýbajte sa abnormálnym polohám tela. Dbajte na pevný postoj a neustále udržiavajte rovnováhu.** Takto

budete môcť lepšie kontrolovať ručné elektrické náradie v neočakávaných situáciách.

- ▶ **Pri práci noste vhodný pracovný odev. Nenoste voľné odevy ani šperky.** Dbajte, aby sa vlasy, odev a rukavice nedostali do blízkosti pohyblivých súčiastí. Voľný odev, dlhé vlasy alebo šperky sa môžu zachytiť do rotujúcich častí elektrického náradia.
- ▶ **Ak sa dá na ručné elektrické náradie namontovať odsávacie zariadenie a zariadenie na zachytávanie prachu, presvedčte sa, či sú dobre pripojené a správne používané.** Používanie odsávacieho zariadenia a zariadenia na zachytávanie prachu znižuje riziko ohrozenia zdravia prachom.
- ▶ **Dbajte, aby ste pri rutinnom používaní náradia nekonali v rozpore s princípmi jeho bezpečného používania.** Nepozorná práca môže viesť v okamihu k ťažkému zraneniu.

Starostlivé používanie elektrického náradia

- ▶ **Nikdy nepreťažujte elektrické náradie. Používajte elektrické náradie vhodné na daný druh práce.** S vhodným ručným elektrickým náradím budete pracovať lepšie a bezpečnejšie v uvedenom rozsahu výkonu náradia.
- ▶ **Nepoužívajte elektrické náradie, ktoré má pokazený vypínač.** Náradie, ktoré sa už nedá zapnúť alebo vypnúť, je nebezpečné a treba ho zveriť do opravy odborníkovi.
- ▶ **Než začnete náradie nastavovať alebo prestavovať, vymieňať príslušenstvo alebo kým ho odložíte, vždy vytiahnite zástrčku sieťovej šnúry zo zásuvky a/alebo odoberte akumulátor, ak je to možné.** Toto preventívne opatrenie zabraňuje neúmyselnému spusteniu elektrického náradia.
- ▶ **Nepoužívané elektrické náradie uschovávajte tak, aby bolo mimo dosahu detí. Nedovoľte používať toto náradie osobám, ktoré s ním nie sú dôverne oboznámené alebo ktoré si neprečítali tieto pokyny.** Elektrické náradie je nebezpečné, ak ho používajú neskusené osoby.
- ▶ **Elektrické náradie a príslušenstvo starostlivo ošetrojte. Kontrolujte, či pohyblivé súčiastky bezchybne fungujú alebo či nie sú blokované, zlomené alebo poškodené, čo by mohlo negatívne ovplyvniť správne fungovanie elektrického náradia. Pred použitím náradia dajte poškodené súčiastky vymeniť.** Veľa nehôd je spôsobených nedostatočnou údržbou elektrického náradia.
- ▶ **Rezné nástroje udržiavajte ostré a čisté.** Starostlivo ošetrované rezné nástroje s ostrými reznými hranami majú menšiu tendenciu zablokováť sa a ľahšie sa dajú viesť.
- ▶ **Používajte elektrické náradie, príslušenstvo, nastavovacie nástroje a pod. podľa týchto výstražných upozornení a bezpečnostných pokynov. Pri práci zohľadnite konkrétne pracovné podmienky a činnosť, ktorú budete vykonávať.** Používanie elektrického náradia na iný než predpokladaný účel môže viesť k nebezpečným situáciám.

- ▶ **Rukováti a úchopové povrchy udržujte suché, čisté a bez oleja alebo mazacieho tuku.** Šmyklavé rukováti a úchopové povrchy neumožňujú bezpečnú manipuláciu a ovládanie náradia v neočakávaných situáciách.

Servis

- ▶ **Elektrické náradie dávajte opravovať len kvalifikovanému personálu, ktorý používa originálne náhradné súčiastky.** Tým sa zaistí zachovanie bezpečnosti náradia.

Obsluha a ovládanie

- ▶ **Nesiahajte počas prevádzky do plniaceho lievika. Po vypnutí záhradné náradie ešte niekoľko sekúnd dobieha.**
- ▶ Nikdy nedovoľte používať toto záhradnícke náradie deťom ani žiadnym iným osobám, ktoré nie sú dôkladne oboznámené s jeho používaním. Národné predpisy môžu prípadne obmedzovať vek používateľa. Keď výrobok nepoužívate, uschovávajte ho tak, aby nebol dosiahnuteľný pre deti.
- ▶ Tento výrobok nie je určený na používanie pre osoby s obmedzenými psychickými, senzorickými a duševnými schopnosťami (ani na používanie pre deti) ani pre ľudí s obmedzenými skúsenosťami a/alebo s nedostatočnými vedomosťami, s výnimkou prípadu, že na nich dohliada kvôli ich bezpečnosti kompetentná osoba, alebo ak dostanú od takejto osoby presné pokyny, ako majú výrobok používať. Dávajte pozor na deti, aby ste vylúčili možnosť, že sa budú s týmto náradím hrať.
- ▶ Pred zapnutím musíte záhradné náradie zmontovať podľa priloženého návodu.
- ▶ Použite na zvýšenie bezpečnosti prúdový chránič FI (RCD) s maximálnym chybovým prúdom 30 mA. Pred každým použitím skontrolujte prúdový chránič FI.
- ▶ Používajte iba také predlžovacie káble, ktoré sú schválené do exteriéru a chránené pred striekajúcou vodou.
- ▶ Nechytajte zástrčku ani zásuvky mokrými rukami.
- ▶ Neprechádzajte po prírodnej šnúre ani po predlžovacej šnúre motorovým vozidlom, nestláčajte ich nadmieru, ani ich neťahajte, pretože by sa mohli poškodiť. Chráňte sieťový šnúru pred horúčavou, olejom a ostrými hranami.
- ▶ Počas používania náradia sa nesmú zdržiavať v okruhu 3 metre žiadne iné osoby ani zvieratá. Obsluhujúca osoba je vo svojom pracovnom okruhu zodpovedná za tretie osoby.
- ▶ Spoločnosť Bosch môže prisľúbiť bezchybnú funkčnosť záhradného náradia iba vtedy, ak budete používať výlučne iba originálne príslušenstvo.
- ▶ Skôr než sa pokúsíte pracovať so záhradným náradím sa oboznámte s týmto návodom na použitie.
- ▶ Nenoste voľný odev, visiace šnúry alebo kravaty.
- ▶ Prevádzkujte záhradné náradie vo voľnom priestranstve (napr. nie príliš blízko steny alebo pevne stojacich predmetov) na pevnom a rovnom podklade.

- ▶ Nepoužívajte záhradné náradie na dláždenom alebo štrkovom podklade. Vyhadzovaný materiál môže spôsobiť poranenia.
- ▶ Pred uvedením do prevádzky skontrolujte pevnosť všetkých skrutiek, matíc a iných upevňovacích prvkov, ako aj správne umiestnenie ochranných zariadení a krytov. Poškodené alebo nečitateľné výstražné štítky a štítky s upozoreniami nahraďte novými.
- ▶ Pred spustením náradia sa uistite, že je plniaci lievik prázdny.
- ▶ Majte tvár a telo vždy v dostatočnej vzdialenosti od plniaceho lievika.
- ▶ Venujte pozornosť tomu, aby sa do blízkosti plniaceho lievika, vyhadzovacieho otvoru alebo pohybujúcich sa častí nedostali vaše ruky alebo iné časti vášho tela, či vášho odevu.
- ▶ Vždy sa postarajte o stabilnú rovnováhu a bezpečný postoj. Nenahýňajte sa príliš ďaleko dopredu. Počas plnenia nestojte vyššie ako päťka náradia.
- ▶ Keď pracujete so záhradným náradím, udržiavajte si odstup od zóny vyhadzovania.
- ▶ Keď budete do záhradného náradia zavádzať materiál, dávajte mimoriadny pozor na to, aby neobsahoval kovové časti, kamene, fláše, plechovky alebo iné cudzie telesá.

Keď narazí rezací mechanizmus na cudzie teleso, náradie vydáva nezvyčajné zvuky alebo začne vibrovať, okamžite vypnite záhradné náradie, aby ste zastavili rezací mechanizmus. Vytiahnite zástrčku zo zásuvky a potom postupujte nasledovným spôsobom:

- Obhľadnite škodu.
- Vymeňte všetky poškodené diely, alebo ich opravte.
- Skontrolujte, či nie sú uvoľnené diely a poprípade ich utiahnite.
- ▶ Nepokúšajte sa o opravu záhradného náradia, iba ak máte potrebné vzdelanie.
- ▶ Dávajte pozor na to, aby sa spracovávaný materiál nezhrmažďoval vo vyhadzovacej zóne; zabraňuje to jeho postupu, čo môže v plniacom lieviku spôsobiť spätný ráz.
- ▶ Keď sa záhradné náradie upchá, vypnite ho a počkajte, kým sa úplne zastaví rezací mechanizmus. Skôr ako začnete uvoľňovať z náradia posekaný materiál, vytiahnite zástrčku zo zásuvky.
- ▶ Skontrolujte, či sú nepoškodené kryty a ochranné prvky a či sú správne namontované. Pred použitím vykonajte prípadne potrebnú údržbu alebo opravu.
- ▶ Nepokúšajte sa meniť otáčky motora. Ak vznikne problém, kontaktujte servis pre zákazníkov spoločnosti Bosch.
- ▶ Udržiavajte vetracie štrbiny voľné (bez zvyškov alebo iných usadenín), aby ste zabránili poškodeniu motora alebo prípadnému požiaru.
- ▶ Záhradnícke náradie nikdy nezdvíhajte ani neprenášajte vtedy, keď je motor v chode.
- ▶ Vypnite záhradné náradie, počkajte do úplného zastavenia rezacieho mechanizmu a vždy pri opustení pracovného priestoru vytiahnite zo zásuvky sieťovú zástrčku.
- ▶ Záhradné náradie počas práce nenakláňajte.





- ▶ Nevystavujte záhradné náradie dažďu. Náradie uschovajte len na suchom mieste.
- ▶ Použite odvádzač prepätia, potom jeden s automatickou reguláciou napätia, aby ste zabránili škodám spôsobené prepätím.

Údržba a skladovanie

- ▶ Keď odstavíte záhradné náradie kvôli servisným prácam, kontrole, uskladneniu alebo výmene príslušenstva, tak ho vypnite, vyťahnite zástrčku zo zásuvky a nechajte záhradné náradie vychladnúť. Pred každou kontrolou náradia alebo jeho nastavovaním sa postarajte o to, aby všetky pohyblivé súčiastky náradia stáli.
- ▶ Udržiavajte záhradné náradie v čistom stave a venujte mu starostlivosť.
- ▶ Skontrolujte záhradné náradie a pre istotu vymeňte opotrebované alebo poškodené diely za nové.
- ▶ Postarajte sa o to, aby boli použité originálne náhradné súčiastky značky Bosch.
- ▶ Ak použijete predlžovací kábel, nesmie byť slabší ako sieťový kábel namontovaný na záhradnom náradí.
- ▶ Pravidelne kontrolujte napájacie vedenia a predlžovací kábel, či nie sú poškodený alebo nevykazujú známky starnutia. Keď je prírodná šnúra poškodená, náradie nepoužívajte.
- ▶ Myslite pri nastavovaní rezacieho mechanizmu na to, že prívod prúdu do motora je núteným vypnutím prerušený a motor nemôžete zapnúť, avšak rezací mechanizmus sa môže napriek tomu pohybovať, keď motor otáčate rukou.
- ▶ V žiadnom prípade sa nepokúšajte nútené vypnutie vyvolať z činnosti.

Symbody

Nasledujúce symboly sú pre čítanie a pochopenie tohto Návodu na používanie veľmi dôležité. Dobré si tieto symboly a ich významy zapamätajte. Správna interpretácia týchto symbolov Vám bude pomáhať prístroj lepšie a bezpečnejšie používať.

Symbol	Význam
	Smer pohybu
	Smer reakcie
	Zapnutie
	Vypnutie
	Príslušenstvo/náhradné súčiastky

Opis produktu a výkonu



Prečítajte si všetky bezpečnostné pokyny a upozornenia. Nedostatočné dodržiavanie bezpečnostných predpisov a pokynov môže mať za následok zásah elektrickým prúdom, požiar, alebo spôsobiť vážne poranenia.

Preštudujte si aj obrázky v zadnej časti tohto návodu na používanie.

Používanie podľa určenia

Záhradné náradie je určené na drvenie listového, zeleného záhradného odpadu, ako sú napr. odrezky krovia. Nie je určené na použitie za silného zaťaženia alebo na použitie v rozpore s určením.

Rozsah dodávky (pozri obrázok B)

Vyberte zariadenie opatrne z obalu a skontrolujte, či sú nasledujúce diely kompletne:

- Drvič
- Zasúvač
- Zberný kôš^{a)}
- Kolesá
- Os pre kolesá
- Rám
- Montážna súprava
- Inbusový kľúč
- Návod na použitie

Ak diely chýbajú, alebo sú poškodené, obráťte sa, prosím, na vášho predajcu.

Záhradné náradie váži v kompletne zmontovanom stave približne **11,9 – 12,1** kg. V prípade potreby si na vyťahnutie záhradného náradia z obalu privolajte pomoc.

Vyobrazené komponenty (pozri obrázky A–K)

Číslovanie jednotlivých vyobrazených komponentov sa vzťahuje na zobrazenie produktu na grafických stranách tohto Návodu na používanie.

- (1) Zasúvač
- (2) Aretačné tlačidlo
- (3) Zapínač/vypínač
- (4) Sieťová zástrčka^{b)}
- (5) Vetracie štrbiny
- (6) Podvozok
- (7) Plniaci lievik
- (8) Inbusový kľúč^{a)}
- (9) Zberný kôš^{a)}
- (10) Strihacia čepel'
- (11) Kryt rezacieho mechanizmu

a) **Vyobrazené alebo opísané príslušenstvo nepatrí do štandardného rozsahu dodávky. Kompletné príslušenstvo nájdete v našom sortimente príslušenstva.**

b) **podľa špecifických predpisov príslušnej krajiny**

Technické údaje

Nožový drvič		AXT Rapid 2000	AXT Rapid 2200
Číslo predmetu		3 600 H53 5..	3 600 H53 6..
Príkon, (P40) ^{A)}	W	2000	2200
Počet voľnobežných obrátok	min ⁻¹	3650	3650
Max. priemer konárov ^{B)}	mm	35	40
Hmotnosť podľa EPTA-Procedure 01:2014	kg	11,9	12,1
Trieda ochrany		□/II	□/II

A) P40 ukazuje, že bolo odskúšané a schválené pre cyklický druh zaťaženia pri 40 sekundách plnej záťaže a následne 60 sekúnd voľnobehu. Preto možno zariadenie kontinuálne prevádzkovať, ale pri vysokej záťaži s pravidelnými prerušeniami. Pri kontinuálnej prevádzke v plnej záťaži sa spustí ochrana proti preťaženiu.

B) V závislosti od vlastností drveného materiálu.

Údaje platia pre menovité napätie [U] 230 V. Pri odlišných napätiach a vo vyhotoveniach špecifických pre jednotlivé krajiny sa môžu tieto údaje líšiť.

Informácia o hlučnosti/vibráciách

		3 600 H53 5..	3 600 H53 6..
Hodnoty emisií hluku zisťované podľa normy EN 50434			
Vyhodnotená hodnota hladiny hluku A tohto náradia je typicky:			
– Hladina akustického tlaku	dB(A)	89	89
– Hladina akustického výkonu	dB(A)	104	104
– Nepresnosť merania K	dB	= 3,0	= 3,0

Hodnota emisií hluku v týchto pokynoch bola nameraná podľa normovaného meracieho postupu a možno ju používať na vzájomné porovnanie rôznych typov elektrického náradia. Hodí sa aj na predbežný odhad zaťaženia emisiami hluku.

Uvedená hodnota emisií hluku reprezentuje hlavné druhy používania tohto elektrického náradia. Avšak v takých prípadoch, keď sa toto ručné elektrické náradie použije na iné druhy použitia, s odlišnými pracovnými nástrojmi alebo sa podrobuje nedostatočnej údržbe, môže sa hladina emisií hluku od týchto hodnôt odlišovať. To môže výrazne zvýšiť emisie hluku počas celého pracovného času.

Na presný odhad zaťaženia emisiami hluku by sa mala zohľadniť aj doba, počas ktorej je náradie vypnuté alebo síce spustené, ale v skutočnosti sa nepoužíva. To môže výrazne redukovať emisie hluku počas celého pracovného času.

Montáž

Pre Vašu bezpečnosť

- **Pozor! Predtým, ako začnete ručné elektrické náradie nastavovať alebo ho čistiť, náradie vypnite a vytiahnite zástrčku sieťovej šnúry zo zásuvky. To isté platí v prípade, ak je poškodená, narezaná alebo zauzlená sieťová šnúra.**

Venujte pozornosť sieťovému napätiu: Napätie zdroja prúdu sa musí zhodovať s údajmi na výrobnom štítku záhradného náradia. Prístroje označené pre napätie 230 V sa smú používať aj s napätím 220 V/240 V.

Príslušný elektrický obvod musí byť istený minimálne nasledovne:

AXT Rapid 2000/AXT Rapid 2200 = 13 A

Predlžovací kábel s príliš malým prierezom vodičov spôsobí podstatné zníženie výkonnosti záhradného náradia. Pri káblach s dĺžkou do 25 m je potrebný minimálny prierez vodičov 3 x 1,5 mm² a pri káblach s dĺžkou nad 25 m musí byť prierez vodičov minimálne 2,5 mm².



UPOZORNENIE: Nevhodné predlžovacie šnúry, ktoré nezodpovedajú predpisom, môžu byť nebezpečné. Predlžovacia šnúra, zástrčka a spojka musia byť na používanie vo vonkajšom prostredí vyrobené vo vodotesnom vyhotovení, ktoré je schválené na používanie vo vonkajšom prostredí.

Káblkové spojky (sieťové zástrčky a zásuvky) musia byť suché a nesmú ležať na zemi.

Na zvýšenie bezpečnosti odporúčame používať ochranný spínač pri poruchových prúdoch (FI) s maximálnym chybovým prúdom 30 mA. Tento ochranný spínač pri poruchových prúdoch (FI) treba pred každým použitím prekontrolovať.

Keď je prírodná šnúra poškodená, smie sa zveriť do opravy len autorizovanému servisnému stredisku Bosch.

Používajte len predlžovacie šnúry a káblkové bubny, ktoré zodpovedajú norme EN 61242/IEC 61242 alebo IEC 60884-2-7 a sú typu H05VVV-F alebo H05RN-F.

Pri použití káblvých bubnov musíte z nich káble úplne odvinúť.

Montáž a prevádzka

Cieľ činnosti	Ob- rázok	Strana
Vyobrazené komponenty	A	233
Obsah dodávky	B	234
Montáž kolies a podvozka	C	234
Zavesenie zberného koša a odloženie zasúvača	D	235
Prípojenie predlžovacieho kábla	E	235
Zapnutie	F	236
Pracovné pokyny	G	236
Vypnutie	H	237
Údržba nožov	I	237
Údržba, čistenie a skladovanie	J	238
Výber príslušenstva	K	238

Prevádzka

Uvedenie do prevádzky

- **Postavte záhradné náradie vždy na pevný a vodorovný podklad. Záhradné náradie počas práce nenakláňajte ani s ním nehýbte.**
- **Po vypnutí motor ešte dobieha!**

Odstráňte z koreňov zemínu. Do plniaceho lievika sa nesmú dostať kamene, sklo, kovy, textilie ani umelé hmoty (7).

V opačnom prípade sa môže poškodiť rezací systém (10).

Plniaci lievik (7) musí byť prázdny.

Zapnutie (pozri obrázky F a I)

Otočte na spustenie drviča zapínač/vypínač (3) z pozície „OFF“ do pozície „START“. Podržte zapínač/vypínač (3) približne 2 sekundy v pozícii „START“ a potom ho pustíte. Zapínač/vypínač (3) sa automaticky nastaví na pozíciu „ON“. Záhradné náradie by sa malo spustiť.

Drvič sa nespustí, keď zapínač/vypínač (3) počas procesu spustenia zatlačíte. Nechajte zapínač/vypínač (3) znovu vyskočiť. Nastavte zapínač/vypínač (3) znovu do pozície „OFF“ a znovu zariadenie spustíte.

Vyhľadávanie chýb

V nasledujúcej tabuľke sú uvedené symptómy porúch a spôsob ich odstránenia pre prípad, keby Vaše náradie niekedy nepracovalo spoľahlivo. Ak pomocou nej nebudete vedieť lokalizovať poruchu, obráťte sa na svoju autorizovanú servisnú opravovňu Bosch.

Pozor! Predtým, ako začnete robiť údržbu alebo záhradnícke náradie čistiť, vypnite ho a vytiahnite zástrčku prívodnej šnúry zo zásuvky. To isté platí v prípade, ak je poškodená, narezaná alebo zauzlená prívodná šnúra.

Príznak	Možná príčina	Odstránenie príčiny
Záhradné náradie nebeží	Nefungoval zapínač/vypínač	Venujte pri uvedení do prevádzky pozornosť tomu, aby ste počas otáčania nestlačili zapínač/vypínač.

Keď budete zapínač/vypínač (3) príliš dlho držať v pozícii „START“, drvič sa zastaví. Nastavte zapínač/vypínač (3) znovu do pozície „OFF“ a znovu spustíte zariadenie.

Z bezpečnostných dôvodov sa drvič spustí iba vtedy, keď je úplne utiahnuté aretačné tlačidlo (2) plniaceho lievika (7).

Vypnutie (pozri obrázky H)

Otočte na vypnutie záhradného náradia zapínač/vypínač (3) proti smeru otáčania hodinových ručičiek na „OFF“. Ako alternatívu a v prípadoch núdze, jednoducho stlačte zapínač/vypínač (3) (dovnútra). Záhradné náradie môžete spustiť až vtedy, keď otočíte zapínač/vypínač (3) do pozície „OFF“.

Ochrana pred opätovným spustením

Po výpadku napájania zo siete sa záhradné náradie vypne. Pri opätovnej aktivácii napájania energiou sa záhradné náradie nemôže automaticky opätovne zapnúť.

Ochrana proti preťaženiu

Preťaženie, vyvolané napríklad zablokovaním rezacieho noža, môže viesť po niekoľkých sekundách k zastaveniu drviča. Po určitej čakacej dobe môžete drvič znovu zapnúť. Keď drvič znova blokuje, vypnite ho.

Keď sa drvič znovu zablokuje, vypnite zariadenie, vytiahnite sieťovú zástrčku a odstráňte blokovaná. Trvalé preťaženie a upchatie vetracích štrbín motora môže spôsobiť spustenie tepelnej ochrany proti preťaženiu motora. Vyčistite vetraciu mriežku a na niekoľko minút vypnite drvič, aby vychladol. Tepelná ochrana proti preťaženiu motora sa resetuje automaticky. Drvič sa ale znovu spustí až vtedy, keď otočíte zapínač/vypínač späť na „OFF“ a zopakujete proces spustenia.

Upozornenia, oznámenia a pokyny týkajúce sa drvenia

V závislosti od druhu, veku a suchosti dreva sa konáre viacmenej ťažko drví.

Optimálne výsledky dosiahnete vtedy, keď budete drviť čerstvé konáre krátko po odrezaní.

Mäkké záhradné odpady by ste mali drviť v malých množstvách, predovšetkým keď je drvený materiál mokry. Zablokovaniu môžete zamedziť opakovaným drvením konárov.

Príznak	Možná príčina	Odstánenie príčiny
	Aretačné tlačidlo nebolo úplne utiahnuté	Správna montáž aretačného tlačidla plniaceho lievika
	Chýba sieťové napätie	Skontrolujte a zapnite
	Zásuvka elektrickej siete je chybná	Použite inú zásuvku
	Predlžovacia šnúra je poškodená	Kontrola a popri prípade výmena kábla
	Zareagovala poisťka	Vymeňte poisťku/potom znovu zapnite záhradné náradie
	Zareagovala ochrana proti preťaženiu	Postupujte tak, ako to je opísané v „Ochrana proti preťaženiu“
	Kolísajúce elektrické napájanie	Postupujte tak, ako to je opísané v „Ochrana proti preťaženiu“
	Zapínač/vypínač sa vracia do pozície „OFF“	Nechajte stroj vychladnúť a postupujte podľa opisu v „Ochrana proti preťaženiu“
	Zareagovala podnapätová ochrana	Vykonajte reštart. Skontrolujte, či predlžovací kábel zodpovedá požiadavkám v pokynoch (príčinou chyby môže byť nedostatočná kvalita predlžovacieho kábla!). Skontrolujte pri prevádzke prostredníctvom generátora prúdu výkon generátora prúdu.
Záhradné náradie beží prerušovane	Predlžovacia šnúra je poškodená	Kontrola a popri prípade výmena kábla
	Poškodená vnútorná kabeláž stroja	Obráťte sa na autorizovaný servis pre zákazníkov spoločnosti Bosch
	Zareagovala ochrana proti preťaženiu	Postupujte tak, ako to je opísané v „Ochrana proti preťaženiu“
	Zapínač/vypínač sa vracia do pozície „OFF“	Nechajte stroj vychladnúť a postupujte podľa opisu v „Ochrana proti preťaženiu“
Zlý výkon rezania	Tupý rezací nôž	Otočte rezací nôž na nepoužitú stranu. AK sú tupé obe strany, vymeňte rezací nôž za nový.
	Znečistený rezací nôž	Odmontujte a vyčistite rezací nôž. V prípade potreby otočte rezací nôž.
	Zablokovaný plniaci lievok alebo vyhadzovacia šachta	Vyčistite zariadenie a vyprázdnite zberný kôš
Rezací nôž nerotuje	Rezací nôž je zablokovaný	Uvoľnite blokovanie
	Uvoľnená matica/skrutka noža	Utiahnite maticu/skrutku noža
Silné vibrácie/zvuky	Uvoľnená matica/skrutka noža	Utiahnite maticu/skrutku noža
	Poškodený rezací nôž	Vymeňte rezací nôž
	Poškodené zariadenie vo vnútri	Obráťte sa na autorizovaný servis pre zákazníkov spoločnosti Bosch

Údržba a servis

Údržba a čistenie

- **Pozor! Predtým, ako začnete robiť údržbu alebo záhradnícke náradie čistiť, vypnite ho a vytiahnite zástrčku prívodnej šnúry zo zásuvky. To isté platí v prípade, ak je poškodená, narezaná alebo zauzlená prívodná šnúra.**
- **Keď pracujete s drvičom alebo vykonávate práce údržby/čistenie, tak vždy noste ochranné rukavice.**

Pravidelne kontrolujte záhradné náradie, či nevykazuje očividné nedostatky, ako uvoľnené alebo poškodené nože, uvoľnené spoje a opotrebované alebo poškodené diely. Skontrolujte, či sú nepoškodené a správne namontované kryty a ochranné zariadenia. Vykonajte pred použitím popri prípade nutnej práce údržby a opravy. Ak by záhradné náradie napriek starostlivým výrobným a kontrolným metódam niekedy zlyhalo, nechajte opravu vykonať v autorizovanom servisnom stredisku pre záhradné náradie Bosch.

Údržba nožov (pozri obrázok I)

Rezací nôž (10) má obojstrannú rezáciu hranu.

Keď sa rezné hrany rezacieho noža (10) otupia, môžete rezací nôž (10) otočiť.

Skrutku rezacieho noža môžete použiť opätovne.

Zaistíte a zabezpečíte, aby ste skrutku po výmene rezacieho noža (10) veľmi pevne utiahli. Keď sú obe strany rezacieho noža (10) tupé, vymeňte rezací nôž (10). Nový rezací nôž (10) je dostupný ako náhradný diel. Použite dodanú novú skrutku rezacieho noža.

Zákaznícka služba a poradenstvo ohľadom použitia

Servisné stredisko Vám odpovie na otázky týkajúce sa opravy a údržby Vášho produktu ako aj náhradných dielov. Rozkladové výkresy a informácie o náhradných dieloch nájdete tiež na: www.bosch-pt.com

V prípade otázok týkajúcich sa našich výrobkov a príslušenstva Vám ochotne pomôže poradenský tím Bosch.

V prípade akýchkoľvek otázok a objednávok náhradných dielov uvádzajte bezpodmienečne 10-miestne vecné číslo uvedené na typovom štítku výrobku.

Slovakia

Na www.bosch-pt.sk si môžete objednať opravu vášho stroja alebo náhradné diely online.

Tel.: +421 2 48 703 800

Fax: +421 2 48 703 801

E-Mail: servis.naradia@sk.bosch.com

www.bosch-pt.sk

Ďalšie adresy servisov nájdete na:

www.bosch-pt.com/serviceaddresses

Likvidácia

Výrobky, príslušenstvo a obaly treba dať na recykláciu zodpovedajúcu ochrane životného prostredia.



Neodhadzujte náradie do komunálneho odpadu!

Len pre krajiny EÚ:

Podľa európskej smernice 2012/19/EÚ o odpade z elektrických a elektronických zariadení a podľa jej transpozície do národného práva sa musí už nepoužiteľné elektrické náradie zbierať separovane a odovzdať na ekologickú recykláciu. Pri nesprávnej likvidácii môžu mať staré elektrické a elektronické zariadenia kvôli novej prítomnosti nebezpečných látok škodlivý vplyv na životné prostredie a ľudské zdravie.

Magyar**Biztonsági előírások**

Figyelem! Gondosan olvassa el a következő utasításokat. Ismerkedjen meg a kezelőelemekkel és a termék előírás-szerű használatával. A használati utasítást biztos helyen őrizze meg a későbbi használatához.

A kerti kisgépen található jelek és jelzések magyarázata

Általános tájékoztató a veszélyekről.



Gondosan olvassa el az Üzemeltetési útmutatót.



Mielőtt leszerelné a kerti kisgép egyes részeit, kapcsolja ki a kerti kisgépet és húzza ki a csatlakozó dugót a dugaszoló aljzatból. Ha a kábel munka közben megsérül, vagy véletlenül átvágják, ne érjen hozzá a kábelhez, hanem azonnal húzza ki a csatlakozó dugót a dugaszoló aljzatból. Ne üzemeltesse a készüléket, ha a hálózati kábel megrongálódott.



Viseljen mindig védőkesztyűt, stabil lábbelit és egy hosszú nadrágot.



A forgó vágókés veszélyes. Ne tegye a kezét vagy lábát a nyíláshoz, amíg a berendezés jár.



Ügyeljen arra, hogy a kirepített idegen anyagok ne okozhassanak a közelében álló személyeknél sérüléseket.



Figyelmeztetés: Munka közben tartson biztonságos távolságot a terméktől.



Várja meg, amíg a kerti kisgép minden része teljesen leáll, mielőtt hozzáérne valamelyik alkatrészhez.



Viseljen védőszemüveget és fülvédőt.



Ne használja a terméket esőben és ne tegye ki az eső hatásának.

Általános biztonsági előírások az elektromos kéziszerszámok számára

FIGYELMEZ-TETÉS Olvassa el valamennyi biztonsági tájékoztatót, előírást, illusztrációt és adatot, amelyet az elektromos kéziszerszámmal együtt megkapott. Az alábbiakban felsorolt előírások betartásának elmulasztása áramütéshez, tűzhöz és/vagy súlyos testi sérülésekhez vezethet.

Kérjük a későbbi használatra gondosan őrizze meg ezeket az előírásokat.

Az alább alkalmazott "elektromos kéziszerszám" fogalom a hálózati elektromos kéziszerszámokat (hálózati csatlakozó kábellel) és az akkumulátoros elektromos kéziszerszámokat (hálózati csatlakozó kábel nélkül) foglalja magában.

Munkahelyi biztonság

- ▶ **Tartsa tisztán és jól megvilágítva a munkaterületet.** A zsúfolt vagy sötét területeken gyakrabban következnek be balesetek.
- ▶ **Ne dolgozzon a berendezéssel olyan robbanásveszélyes környezetben, ahol éghető folyadékok, gázok vagy por vannak.** Az elektromos kéziszerszámok szikrákat keltenek, amelyek a port vagy a gőzöket meggyújthatják.
- ▶ **Tartsa távol a gyerekeket és a nézelődőket, ha az elektromos kéziszerszámot használja.** Ha elvonják a figyelmét, elvesztheti az uralmát a berendezés felett.

Elektromos biztonsági előírások

- ▶ **A készülék csatlakozó dugójának bele kell illeszkednie a dugaszolóaljzatba. A csatlakozó dugót semmilyen módon sem szabad megváltoztatni. Védőföldeléssel ellátott készülékek esetében ne használjon csatlakozó adaptert.** A változtatás nélküli csatlakozó dugók és a megfelelő dugaszoló aljzatok csökkentik az áramütés kockázatát.
- ▶ **Kerülje el a földelt felületekkel való érintkezést, mint például csövek, fűtőtestek, kályhák és hűtőgépek.** Az áramütés veszélye megnövekszik, ha a teste földelve van.
- ▶ **Tartsa távol az elektromos kéziszerszámot az esőtől és a nedvességtől.** Ha víz jut be egy elektromos kéziszerszámba, az megnöveli az áramütés veszélyét.
- ▶ **Ne használja a kábelt a rendeltetésétől eltérő célokra. Sohase vigye vagy húzza az elektromos kéziszerszámot a kábelnél fogva, valamint sose húzza ki a csatlakozót a kábelnél fogva a dugaszoló aljzataból. Tartsa távol a kábelt hőforrásoktól, olajtól, éles sarkoktól és élektől, valamint mozgó gépalkatrészekről.** A megrongálódott vagy csomókkal teli kábel megnöveli az áramütés veszélyét.
- ▶ **Ha egy elektromos kéziszerszámmal a szabadban dolgozik, csak kültéri hosszabbítót használjon.** A kültéri hosszabbító használata csökkenti az áramütés veszélyét.
- ▶ **Ha nem lehet elkerülni az elektromos kéziszerszám nedves környezetben való használatát, alkalmazzon egy hibaáram-védőkapcsolót.** A hibaáram-védőkapcsoló alkalmazása csökkenti az áramütés kockázatát.

Személyi biztonság

- ▶ **Munka közben mindig figyeljen, ügyeljen arra, amit csinál és megfontoltan dolgozzon az elektromos kéziszerszámmal. Ne használja a berendezést ha fáradt vagy kábítószert, alkohol vagy gyógyszer hatása alatt áll.** Egy pillanatnyi figyelmetlenség a szerszám használata közben komoly sérülésekhez vezethet.
 - ▶ **Viseljen védőfelszerelést. Viseljen mindig védőszemüveget.** A védőfelszerelések, mint a porvédő álarc, csúszásbiztos védőcipő, védősapka és fülvédő megfelelő használata csökkenti a személyi sérülések kockázatát.
 - ▶ **Kerülje el a készülék akaratlan üzembe helyezését. Győződjön meg arról, hogy az elektromos kéziszerszám ki van kapcsolva, mielőtt beköti az áramforrást és/vagy az akkumulátort, valamint mielőtt felemelé és vinni kezdené az elektromos kéziszerszámot.** Ha az elektromos kéziszerszám felemelése közben az ujját a kapcsolón tartja, vagy ha a készüléket bekapcsolt állapotban csatlakoztatja az áramforráshoz, az baleset vezethet.
 - ▶ **Az elektromos kéziszerszám bekapcsolása előtt okvetlenül távolítsa el a beállítószerszámokat vagy csavarulcsokat.** Az elektromos kéziszerszám forgó részeiben felejtett beállítószerszám vagy csavarulcsok sérüléseket okozhat.
 - ▶ **Ne becsülje túl önmagát. Ügyeljen arra, hogy mindig biztosan álljon és az egyensúlyát megtartsa.** Így az elektromos kéziszerszám felett váratlan helyzetekben is jobban tud uralkodni.
 - ▶ **Viseljen megfelelő ruházatot. Ne viseljen bő ruhát vagy ékszereket. Tartsa távol a haját és a ruháját a mozgó részekről.** A bő ruhát, az ékszereket és a hosszú haját a szerszám mozgó részei magukkal rántthatják.
 - ▶ **Ha az elektromos kéziszerszámra fel lehet szerelni a por elszívásához és összegyűjtéséhez szükséges berendezéseket, ellenőrizze, hogy azok megfelelő módon hozzá vannak kapcsolva a készülékhez és rendeltetésüknek megfelelően működnek.** A porgyűjtő berendezések használata csökkenti a munka során keletkező por veszélyes hatásait.
 - ▶ **Ne hagyja, hogy az elektromos kéziszerszám gyakori használata során szerzett tapasztalatok túlságosan magabiztossá tegyék, és figyelmen kívül hagyja az idevonatkozó biztonsági alapelveket.** Egy gondatlan művelet egy másodperc törtrésze alatt súlyos sérüléseket okozhat.
- Az elektromos kéziszerszámok gondos kezelése és használata**
- ▶ **Ne terhelje túl a berendezést. A munkájához csak az arra szolgáló elektromos kéziszerszámmal a megadott teljesítménytartományon belül jobban és biztonságosabban lehet dolgozni.**
 - ▶ **Ne használjon olyan elektromos kéziszerszámot, amelynek a kapcsolója elromlott.** Minden olyan elektromos kéziszerszám, amelyet nem lehet sem be-, sem ki-csatlakoztatni, veszélyes és meg kell javíttatni.

- ▶ **Húzza ki a csatlakozót az áramforrásból és/vagy távoítsa el az akkumulátort (ha az leválasztható az elektromos kéziszerszámtól), mielőtt az elektromos kéziszerszámon beállítási munkákat végez, tartozékokat cserél vagy a szerszámot tárolásra elteszi.** Ez az elővigyázatossági intézkedés meggátolja a szerszám akaratlan üzembe helyezését.
 - ▶ **A használaton kívüli elektromos kéziszerszámokat olyan helyen tárolja, ahol azokhoz gyermekek nem férhetnek hozzá. Ne hagyja, hogy olyan személyek használják az elektromos kéziszerszámot, akik nem ismerik a szerszámot, vagy nem olvasták el ezt az útmutatót.** Az elektromos kéziszerszámok veszélyesek, ha azokat gyakorlatlan személyek használják.
 - ▶ **Tartsa megfelelően karban az elektromos kéziszerszámokat és a tartozékokat. Ellenőrizze, hogy a mozgó alkatrészek kifogástalanul működnek-e, nincsenek-e beszorulva, illetve nincsenek-e eltörve vagy megrongálódva olyan alkatrészek, amelyek hatással lehetnek az elektromos kéziszerszám működésére. A berendezés megrongálódott részeit a készülék használata előtt javíttassa meg.** Sok olyan baleset történik, amelyet az elektromos kéziszerszám nem megfelelő karbantartására lehet visszavezetni.
 - ▶ **Tartsa tisztán és éles állapotban a vágószerszámokat.** Az éles vágóélekkel rendelkező, gondosan ápolat vágószer-számok ritkábban ékelődnek be és azokat könnyebben lehet vezetni és irányítani.
 - ▶ **Az elektromos kéziszerszámokat, tartozékokat, szer-számbiteket stb. csak ezen kezelési utasításoknak megfelelően használja. Vegye figyelembe a munkakör-ülményeket valamint a kivitelezendő munka sajátos-ságait.** Az elektromos kéziszerszám eredeti rendelteté-sétől eltérő célokra való alkalmazása veszélyes helyzete-ket eredményezhet.
 - ▶ **Tartsa szárazon, tisztán valamint olaj- és zsírmentes állapotban a fogantyúkat és markoló felületeket.** A csúszós fogantyúk és markoló felületek váratlan helyze-tekben lehetlenné teszik az elektromos kéziszerszám biztonságos kezelését és irányítását.
- Szerviz**
- ▶ **Az elektromos kéziszerszámot csak szakképzett sze-mélyzet kizárólag eredeti pótalkatrészek felhasználá-sával javíthatja.** Ez biztosítja, hogy az elektromos kézi-szerszám biztonságos maradjon.
- Kezelés**
- ▶ **Üzem közben sohasé nyúljon bele a betöltő tölcserbe. A berendezés a kikapcsolás után néhány másodpercig még tovább működik.**
 - ▶ Sohasé engedje meg gyerekeknek, vagy az ezen előírás-o-kat nem ismerő személyeknek, hogy a terméket használ-ják. Az Ön országában érvényes előírások lehet, hogy kor-látózzak a kezelő korát. Ha a terméket nem használja, azt gyermekek számára nem elérhető helyen tárolja.
 - ▶ Ez a termék nincs arra elirányozva, hogy azt olyan szemé-lyek (beleértve a gyerekeket) használják, akiknek a fizikai, érzékelési, vagy értelmi képességeik korlátozottak, vagy nincsenek meg a megfelel tapasztalataik, illetve tudásuk, kivéve ha az ilyen személyekre a biztonságukért felelős más személy felügyel, vagy utasításokat ad arra, hogyan kell használni a terméket. A gyerekeket felügyelni kell, hogy garantálni lehessen, hogy a termékkel ne játszanak.
 - ▶ A berendezést a bekapcsolás előtt a mellékelt útmutató-nak megfelelően össze kell szerelni.
 - ▶ A biztonság megnövelésére használjon egy legfeljebb 30 mA hibaáramú hibaáram-kapcsolót (RCD). Minden használat előtt ellenőrizze a hibaáram-kapcsolót.
 - ▶ Csak a szabadban való használatra engedélyezett, fröcs-csenővíz ellen védett kivitelű hosszabbítót használjon.
 - ▶ Ne fogja meg nedves kézzel a csatlakozó dugót és a dug-a-szólaljat.
 - ▶ Ne menjen keresztül járművel a hálózati csatlakozó veze-téken vagy a hosszabbító kábelben, ne préselje össze és ne húzza meg erősen azt, mert megrongálódhat. A kábelt óv-ja meg az éles peremektől, magas hőmérséklettől és olaj-tól.
 - ▶ Üzem közben a berendezéstől mért 3 m sugarú körön be-lül a kezelőn kívül más személyek, illetve állatok nem tar-tózkodhatnak. A kezelő a munkaterületen más személye-kért saját maga felelős.
 - ▶ Bosch csak akkor tudja szavatolni a berendezés hibátlan működését, ha ahhoz kizárólag eredeti tartozékok kerül-nek alkalmazásra.
 - ▶ Ismerkedjen meg behatóan az Üzemeltetési Útmutatóval, mielőtt megpróbálna ezzel a berendezéssel dolgozni.
 - ▶ Ne viseljen bő ruhát, lelógó zsinórokat vagy nyakkendőt.
 - ▶ A berendezést csak egy olyan, szabad helyen (tehát nem egy falhoz, vagy más rögzített tárgyakhoz közel) üzemel-tesse, ahol szilárd, egyenletes talaj van.
 - ▶ Ne üzemeltesse a berendezést kiköveztet vagy kavicsal kirakott alapon. A berendezésből kirepülő anyag sérülése-ket okozhat.
 - ▶ Ellenőrizze az üzembe helyezés valamennyi csavar, anya és egyéb rögzítőalkatrész szoros illeszkedését és a védő-berendezések és árnyékolások helyes elhelyezését. A megrongálódott, vagy olvashatatlan figyelmeztető és tájé-koztató táblákat cserélje ki.
 - ▶ Gondoskodjon az elindítás előtt arról, hogy a betöltő töl-csér szabad legyen.
 - ▶ Tartsa távol az arcát és a testét a betöltő tölcser-től.
 - ▶ Akadályozza meg, hogy a keze vagy más testrésze, vagy ruhadarabja a betöltő tölcserbe vagy a kivetőnyílásba jus-son, vagy mozgó alkatrészek közelébe kerüljön.
 - ▶ Mindig ügyeljen arra, hogy megőrizze a stabil egyensúlyát és biztosan, szilárd alapon álljon. Ne hajoljon túlságosan előre. A betöltés alatt ne álljon magasabban, mint a be-rendezés lába.
 - ▶ Tartson be megfelelő távolságot a kivető zóna felé, ha a kerti kisgéppel dolgozik.

- ▶ Különösen gondosan ügyeljen arra, hogy a berendezésbe betöltött anyag ne tartalmazzon fémes anyagokat, köveket, palackokat, konzervdobozokat vagy más idegen tárgyakat.

Ha a vágó mechanizmus valamilyen idegen anyagra talál, vagy a berendezés szokatlan zajokat kelt vagy rezgésbe jön, azonnal kapcsolja ki a berendezést, hogy ezzel leállítsa a vágó mechanizmust. Húzza ki a csatlakozó dugót a dugaszolóaljzattól és a következőképpen járjon el:

- Tekintse meg a rongálódásokat.
- Cserélje ki, vagy javítsa meg valamennyi megrongálódott alkatrészt.
- Ellenőrizze, hogy nem lazultak-e ki egyes alkatrészek, ezeket szükség esetén húzza meg szorosan.
- ▶ Ne próbálja meg a kerti kisképet megjavítani, hacsak nincs meg ehhez a megfelelő képzettsége.
- ▶ Ügyeljen arra, hogy a már megmunkált anyag ne torlódjon össze a kivető zónában; ez akadályozza a feldolgozást és egy visszarúgáshoz a betöltő tölcserben.
- ▶ Ha a berendezés eldugult, kapcsolja ki és várja meg, amíg a vágó mechanizmus leáll. Húzza ki a csatlakozó dugót a dugaszolóaljzattól, mielőtt a berendezésből eltávolítaná az eldugulást okozó anyagot.
- ▶ Ellenőrizze, hogy a burkolatok és védőberendezések nincsenek-e megrongálódva és helyesen vannak-e felszerelve. A használat előtt hajtsa végre a szükséges karbantartási és javítási munkákat.
- ▶ Ne próbálja meg megváltoztatni a motor fordulatszámát. Ha problémák merülnek fel, értesítse a Bosch vevőszolgálatot.
- ▶ Tartsa szabadon a szellőzőnyílást a maradéktól és egyéb lerakódásoktól, hogy megelőzze a motor megrongálódását vagy tűz keletkezését.
- ▶ Sohase emelje fel és sohase vigye a kerti kisképet működő motor mellett.
- ▶ Kapcsolja ki a berendezést, várja meg, amíg a vágó mechanizmus leáll és húzza ki a csatlakozó dugót, mielőtt elhagyná a munkaterületet.
- ▶ A berendezést üzem közben ne billentse meg.
- ▶ Ne tegye ki a berendezést az eső hatásának. A berendezést csak száraz helyen tárolja.
- ▶ Ha egy aggregátort használ, akkor csak automatikus feszültség szabályozással ellátottat használjon, hogy elkerülje azokat a rongálódásokat, amelyeket egy túlfeszültség okozhat.



Karbantartás és tárolás

- ▶ Ha a berendezést szervizmunkát, ellenőrzés, tárolás vagy a tartozékok kicserélése céljából üzemem kívül helyezi, kapcsolja ki a berendezést, húzza ki a csatlakozó dugót a dugaszolóaljzattól és várja meg, amíg a berendezés lehűl. Minden egyes átvizsgálás vagy beállítás stb. előtt gondoskodjon arról, hogy minden mozgó alkatrész leálljon.
- ▶ Ápolja megfelelően és tartsa tisztán a berendezést.

- ▶ Vizsgálja felül a kerti kisképet és a biztonság érdekében cserélje ki az elhasználódott vagy megrongálódott alkatrészeket.
- ▶ Gondoskodjon arról, hogy a cserealkatrészként csak Bosch gyártmányú alkatrészeket használjanak.
- ▶ Ha egy hosszabbító kábelt használ, az nem lehet kisebb keresztmetszetű, mint a berendezésre szerelt hálózati tápvezeték.
- ▶ Rendszeresen ellenőrizze a hálózati, illetve hosszabbító kábelt, nem láthatók-e rajta megrongálódás vagy öregedés jelei. Ne használja a berendezést, ha a kábelek megrongálódtak.
- ▶ A vágó mechanizmus beállításakor vegye figyelembe, hogy a kényszerkikapcsolás következtében a motor áramellátása ugyan meg van szakítva, és a motort nem lehet bekapcsolni, de a vágó mechanizmus mégis mozgásba jön, ha a motort kézzel forgatják.
- ▶ Semmiképpen se próbálja meg üzemem kívül helyezni a kényszerkikapcsolást.

Jelképes ábrák

Az ezt követő jelmagyarázat a Használati útmutató elolvasásának és megértésének megkönnyítésére szolgál. Jegyezze meg ezeket a szimbólumokat és jelentésüket. A szimbólumok helyes interpretálása segítségére lehet a termék jobb és biztonságosabb használatában.

Jel	Magyarázat
	Mozgásirány
	A reakció iránya
	Bekapcsolás
	Kikapcsolás
	Tartozékok/pótalkatrészek

A termék és teljesítmény leírása



Olvassa el az összes biztonsági figyelmeztetést és előírást. A biztonsági előírások és utasítások betartásának elmulasztása áramütéshez, tűzhöz és/vagy súlyos sérülésekhez vezethet.

Kérjük, vegye figyelembe a használati utasítás hátsó részében található ábrákat.

Rendeltetészerű használat

A kerti kiskép leveleket tartalmazó zöld kerti hulladék, például sövénynyírás során keletkező hulladék aprítására szolgál. Nagy igénybevétellel járó alkalmazásokhoz és a rendeltetésétől eltérő célokra nem használható.

A szállítmány terjedelme (lásd az B ábrát)

Óvatosan vegye ki a berendezést a csomagolásból és ellenőrizze, hogy az alábbi alkatrészek teljes mértékben megvannak-e:

- Aprítógép
- Utántöltő
- Felfogó zsák^{a)}
- Kerekek
- Tengely a kerekekhez
- Keret
- Szerelőkészlet
- Belső hatlapos kulcs
- Használati utasítás

Ha valamelyik alkatrész hiányzik, vagy megrongálódott, forduljon ahhoz a kereskedőhöz, akinél a készüléket vásárolta. A kerti kisgép súlya teljesen összeszerelt állapotban körülbelül **11,9 – 12,1 kg**. A kerti kisgépeknek a csomagolásból való kivételéhez szükség esetén hívjon segítséget.

Az ábrázolt komponensek (lásd a A–K ábrát)

A készülék ábrázolásra kerülő komponenseinek sorszámozása a terméknek az ábra-oldalokon található képére vonatkozik.

- (1) Utántöltő
- (2) Rögzítógomb
- (3) Be-/kikapcsoló
- (4) Hálózati csatlakozó dugó^{b)}
- (5) Szellőzőnyílás
- (6) Alvázkeret
- (7) Betöltő tölcser
- (8) Belső hatlapos kulcs^{a)}
- (9) Felfogó zsák^{a)}
- (10) Vágókés
- (11) Vágó mechanizmus fedél

a) **A képeken látható vagy a szövegben leírt tartozékok részben nem tartoznak a standard szállítmányhoz. Tartozék-programunkban valamennyi tartozék megtalálható.**

b) **az alkalmazási országtól függ**

Műszaki adatok

Késes aprítógép		AXT Rapid 2000	AXT Rapid 2200
Rendelési szám		3 600 H53 5..	3 600 H53 6..
Teljesítményfelvétel, (P40) ^{A)}	W	2000	2200
Üresjáratú löketségyszám	perc ⁻¹	3650	3650
Max. ágátmérő ^{B)}	mm	35	40
Súly a 01:2014 EPTA-eljárás szerint	kg	11,9	12,1
Érintésvédelmi osztály		□ / II	□ / II

A) P40 azt jelzi, hogy a kerti kisgépet ciklikus üzemre, vagyis 40 másodperces teljes terheléses üzemre és utána 60 másodperces üresjáratra ellenőrizték és engedélyezték. A kerti kisgépet ezért folyamatosan is lehet üzemeltetni, de magas terhelés esetén rendszeresen szüneteket kell tartani. Folyamatos, teljes terheléses üzem esetén a túlterhelés elleni védelem kiold.

B) Az aprításra előírányzott anyag tulajdonságaitól függően.

A adatok 230 V hálózati feszültségre [U] vonatkoznak. Ettől eltérő feszültségek és külön egyes országok számára készült kivitelek esetén ezek az adatok változhatnak.

Zaj és vibráció értékek

		3 600 H53 5..	3 600 H53 6..
A zajkibocsátási értékek a EN 50434 szabványnak megfelelően kerültek meghatározásra			
A készülék A-értékelésű zajszintjének tipikus értékei:			
– Hangnyomás-szint	dB(A)	89	89
– Hangteljesítmény-szint	dB(A)	104	104
– Bizonytalanság K	dB	= 3,0	= 3,0

Az ezen előírásokban megadott zajkibocsátási érték egy szabványban rögzített mérési módszerrel került meghatározásra és az elektromos kéziszerszámok összehasonlítására ez az érték felhasználható. Ez az érték a zajkibocsátás ideiglenes becslésére is alkalmas.

A megadott zajkibocsátási érték az elektromos kéziszerszám fő alkalmazási területeire vonatkozik. Ha azonban az elektromos kéziszerszámot más célokra, eltérő betétszerszámok-

kal, vagy nem kielégítő karbantartás mellett használják, a zajkibocsátási érték a fenti értékektől eltérhet. Ez az egész munkaidőre vonatkozó zajkibocsátást lényegesen megnövelheti.

A zajkibocsátás pontos megbecsléséhez figyelembe kell venni azokat az időszakokat is, amikor a készülék kikapcsolt állapotban van, vagy amikor be van ugyan kapcsolva, de nem

kerül ténylegesen használatra. Ez az egész munkaidőre vonatkozó zajkibocsátást lényegesen csökkentheti.

Összeszerelés

Az Ön biztonságáért

- **Figyelem! A karbantartási vagy tisztítási munkák megkezdése előtt kapcsolja ki az elektromos kéziszerszámot és húzza ki a hálózati csatlakozó dugót a dugaszoló aljzattól. Ugyanez érvényes azokra az esetekre is, amikor a hálózati csatlakozó kábel megrongálódott, belevágtak, vagy beakadt valamibe.**

Ügyeljen a hálózati feszültségre: Az áramforrás feszültségének meg kell egyeznie a berendezés típus tábláján található adatokkal. A 230 V-os berendezéseket 220 V/240 V hálózati feszültségről is szabad üzemeltetni.

Az áramkörhöz legalább a következő biztosítékot kell használni:

AXT Rapid 2000/AXT Rapid 2200 = 13 A

Egy kisebb vezeték keresztmetszetű hosszabbító kábel lényegesen lecsökkenti a berendezés teljesítményét. A legfeljebb 25 m hosszú kábeleknél legalább 3 x 1,5 mm² vezeték keresztmetszetre van szükség, 25 m-nél hosszabb kábelek esetén legalább 2,5 mm² keresztmetszetű vezetékeket kell használni.



VIGYÁZAT: A nem előírászerű hosszabbító kábelek veszélyesek lehetnek. A hosszabbító kábeleknek, csatlakozó dugóknak és csatlakozásoknak vízhatlan, szabadtéri használatra engedélyezett kivitelűeknek kell lenniük.

A kábelösszeköttetéseket (a csatlakozó dugókat és a dugaszoló aljzatokat) szárazon kell tartani, és nem szabad közvetlenül a földre fektetni.

A biztonság megnövelésére használjon egy legfeljebb 30 mA hibaáram hibaáram-kapcsolót. Ezt a hibaáram kapcsolót minden használat előtt ellenőrizni kell.

Ha a csatlakozó vezeték megrongálódott, azt csak egy Bosch márkaszervizzel szabad megjavíttatni.

Csak olyan hosszabbító kábeleket, kábeleket, vezetékeket és kábeldobokat használjon, amelyek megfelelnek vagy az EN 61242/IEC 61242 vagy az IEC 60884-2-7 szabványnak, és amelyeknek a típusjelzése H05VVV-F vagy H05RN-F.

Kábeldobok alkalmazása esetén azokat teljesen le kell tekeríteni.

Felszerelés és üzemeltetés

A tevékenység célja	Ábra	Oldal
Az ábrázolásra kerülő komponensek	A	233
Szállítmány tartalma	B	234
A kerekek és a gépállvány felszerelése	C	234
A felfogó zsák beakasztása és a tolóka lerakása	D	235
A hosszabbító kábel felszerelése	E	235
Bekapcsolás	F	236

A tevékenység célja	Ábra	Oldal
Munkavégzési tanácsok	G	236
Kikapcsolás	H	237
A kések karbantartása	I	237
Karbantartás, tisztítás és tárolás	J	238
Tartozék kiválasztása	K	238

Üzemeltetés

Üzembe helyezés

- **A berendezést mindig egy szilárd, vízszintes alapra állítsa fel. Üzem közben ne döntse meg és ne mozgassa el a berendezést.**

- **A motor a kikapcsolás után még egy ideig tovább fut!**

Tisztítsa meg a gyökérlabdát a talajmaradékoktól. Idegen testeknek, például köveknek, üvegnek, szövetnek és műanyagoknak nem szabad a (7) betöltő tölcserbe jutniuk. A (10) vágórendszer ellenkező esetben megrongálódhat.

A (7) betöltő tölcsernek üresnek kell lennie.

Bekapcsolás (lásd a F és a I ábrát)

Az aprítógép bekapcsolásához fordítsa el a (3) be-/kikapcsolót az „OFF” helyzetből a „START” helyzetbe. Tartsa a (3) be-/kikapcsolót körülbelül 2 másodpercig a „START” helyzetben majd ismét engedje el. A (3) be-/kikapcsoló automatikusan beáll az „ON” helyzetbe. A kerti kisépnek ekkor el kell indulnia.

Az aprítógép nem indul el, ha a (3) be-/kikapcsolót az indítási eljárás közben benyomják. Hagyja ismét visszaugrani a (3) be-/kikapcsolót. Állítsa ismét az „OFF” helyzetbe a (3) be-/kikapcsolót és indítsa ismét el a kerti kisépet.

Ha túl sokáig tartja a „START” helyzetben a (3) be-/kikapcsolót, az aprítógép leáll. Állítsa ismét az „OFF” helyzetbe a (3) be-/kikapcsolót és indítsa ismét el a kerti kisépet.

Az aprítógép biztonsági meggondolásokból csak akkor indul el, ha a (7) betöltő tölcser (2) rögzítőgombja teljesen meg van húzva.

Kikapcsolás (lásd a H ábrát)

A kerti kisép kikapcsolásához forgassa el a (3) be-/kikapcsolót az óramutató járásával ellenkező irányban az „OFF” helyzetbe. Alternatív megoldásként, valamint vészhelyzetben egyszerűen nyomja be (befele) a (3) be-/kikapcsolót. A kerti kisépet csak azután lehet ismét elindítani, miután a (3) be-/kikapcsolót elforgatják az „OFF” helyzetbe.

Újraindulás elleni védelem

A berendezés egy áramszünet esetén kikapcsolódik.

Az energiaellátás aktiválásakor a berendezést nem lehet ismét automatikusan bekapcsolni.

Túlterhelés elleni védelem

Egy túlterhelés, például a vágókés leblokkolása néhány másodperc elteltével az aprítógép leállításához vezethet. Az aprí-

tógépet egy rövid várakozási idő elteltével ismét be lehet kapcsolni. Ha az aprítógép ismét leblokkol, kapcsolja ki.

Ha az aprítógép ismét leblokkol, kapcsolja ki a kerti kiséget, húzza ki a hálózati csatlakozó dugót és hárítsa el a blokkolás okait. Egy tartó túlterhelés és a motor szellőzőnyílás eldugulása ahhoz vezethet, hogy a motor termikus túlterhelés elleni védelme leold. Tisztítsa meg a szellőzőrácsot és kapcsolja ki néhány percre az aprítógépet, hogy az lehűljön. A motor termikus túlterhelés elleni védelme automatikusan visszaáll. Az aprítógép azonban csak azután indul el ismét, miután vissza-

forgatják a be-/kikapcsolót az „OFF” helyzetbe és megismétlik az indítási eljárást.

Aprítási tájékoztató

Az ágakat a fafajtától, annak korától és kiszáradt voltától függően nehezebben vagy könnyebben lehet felaprítani.

Optimális eredményeket úgy érhet el, ha a friss ágakat nem sokkal a levágás után aprítja fel.

A puha kerti hulladékból egyszerre csak kisebb mennyiséget aprítson, főleg ha az anyag nedves. A blokkolást ágak periodikus aprításával el lehet kerülni.

Hibakeresés

A következő táblázat a hibatüneteket és ezek elhárításának leírását tartalmazza, ezt akkor kell használni, ha a berendezés nem megfelelően működik. Ha a táblázat segítségével nem tudja behatárolni és elhárítani a hibát, forduljon a szervizműhelyéhez.

Figyelem! A karbantartási vagy tisztítási munkák megkezdése előtt kapcsolja ki a terméket és húzza ki a hálózati csatlakozó dugót. Ugyanez érvényes azokra az esetekre is, amikor a hálózati csatlakozó kábel megrongálódott, belevágtak, vagy beakadt valamibe.

Szimpatóma	Lehetséges ok	Hibaelhárítás
A kerti kiséget nem működik	A be-/kikapcsoló nem működött	Az üzembe helyezésnél ügyeljen arra, hogy ne nyomja be az elforgatás közben a be-/kikapcsolót.
	A rögzítőgomb nem volt egészen meghúzva	Szerelje fel helyesen a betöltő tölcser rögzítőgombját
	Hálózati feszültség hiányzik	Ellenőrizze és kapcsolja be
	A dugaszoló aljzat hibás	Használjon egy másik dugaszolóaljzatot
	A hosszabbító kábel megrongálódott	Ellenőrizze, és szükség esetén cserélje ki a kábelt
	A biztosíték leoldott	Cserélje ki a biztosítékot / ezután kapcsolja ismét be a kerti kiséget
	A túlterhelés elleni védelem leoldott	Hajtsa végre a „Túlterhelés elleni védelem” alatt leírtakat
	Az áramellátás ingadozik	Hajtsa végre a „Túlterhelés elleni védelem” alatt leírtakat
A be-/kikapcsoló visszaáll az „OFF” helyzetbe	Az alulfeszültség elleni védelem leoldott	Várja meg, amíg a berendezés lehűl és hajtsa végre a „Túlterhelés elleni védelem” alatt leírtakat
	A hosszabbító kábel megrongálódott	Indítsa újra a kerti kiséget. Ellenőrizze, hogy a hosszabbító kábel megfelel-e a követelményeknek és az utasításoknak (nem megfelelő minőségű hosszabbító kábelek hibákat okozhatnak!). Ha egy áramfejlesztővel üzemelteti a gépet, ellenőrizze az áramfejlesztő teljesítményét.
	A berendezés belső vezetékai meghibásodtak	Forduljon egy erre feljogosított Bosch vevőszolgálatához
A kerti kiséget csak megszakításokkal működik	A túlterhelés elleni védelem leoldott	Hajtsa végre a „Túlterhelés elleni védelem” alatt leírtakat
	A be-/kikapcsoló visszaáll az „OFF” helyzetbe	Várja meg, amíg a berendezés lehűl és hajtsa végre a „Túlterhelés elleni védelem” alatt leírtakat
Rossz vágási teljesítmény	A vágókés eltompult	Forgassa át a vágókést a használatlan oldalára. Cserélje ki a vágókést, ha mindkét oldala eltompult.
	A vágókés elszennyeződött	Szerelje le és tisztítsa meg a vágókést. Szükség esetén fordítsa meg a vágókést.

Szimptóma	Lehetséges ok	Hibaelhárítás
	A betöltő tölcser vagy a kivető akna elzáródott	Tisztítsa meg a berendezést és ürítse ki a felfogó zsákokat
A vágókés nem forog	A vágókés leblokkolt	Szüntesse meg a blokkolást
	A késrögzőítő anya/csavar kilazult	Húzza meg szorosra a késrögzőítő anyát/csavart
Erős rezgések/zajok	A késrögzőítő anya/csavar kilazult	Húzza meg szorosra a késrögzőítő anyát/csavart
	A vágókés megrongálódott	Cserélje ki a vágókést
	A berendezés belső részei megrongálódtak	Forduljon egy erre feljogosított Bosch vevőszolgálathoz

Karbantartás és szerviz

Karbantartás és tisztítás

- ▶ **Figyelem! A karbantartási vagy tisztítási munkák megkezdése előtt kapcsolja ki a terméket és húzza ki a hálózati csatlakozó dugót. Ugyanez érvényes azokra az esetekre is, amikor a hálózati csatlakozó kábel megrongálódott, belevágtak, vagy beakadt valamibe.**
- ▶ **Viseljen mindig védőkesztyűt, ha az aprítógéppel dolgozik, vagy karbantartási/javítási munkákat akar végezni.**

Rendszeresen ellenőrizze a kerti kisépét, nem látható-e rajta nyilvánvaló hiba, mint például kilazult vagy megrongálódott kések, laza összeköttetések, vagy elkopott vagy megrongálódott egyéb alkatrészek.

Ellenőrizze, hogy a burkolatok és védőberendezések nincsenek-e megrongálódva és helyesen vannak-e felszerelve. Használat előtt hajtja végre az esetleg szükséges karbantartási vagy javítási munkákat.

Ha a kerti kisép a gondos gyártási és ellenőrzési eljárás ellenére egyszer mégis meghibásodna, akkor a javítással csak Bosch kerti kisép-műhely ügyfélszolgálatát szabad megbízni.

A kés karbantartása (lásd a I ábrát)

A (10) vágókés mindkét oldalán van vágóél.

Ha a (10) vágókés vágóéle eltompult, a (10) vágókést meg lehet fordítani.

A vágókés csavarját ismét fel lehet használni.

Gondoskodjon arról, hogy a csavart a (10) vágókés kicserélése után nagyon szorosra meghúzzák. Ha a (10) vágókés mindkét oldala eltompult, cserélje ki a (10) vágókést. Egy új (10) vágókés pótalkatrészként kapható. Használja a késhez mellékelt új vágókéscsavart.

Vevőszolgálat és alkalmazási tanácsadás

A vevőszolgálat a terméke javításával és karbantartásával, valamint a pótalkatrészekkel kapcsolatos kérdésekre szívesen válaszol. A pótalkatrészekkel kapcsolatos robbantott ábrák és egyéb információk a következő címen találhatóak:

www.bosch-pt.com

A Bosch Alkalmazási Tanácsadó Team a termékeinkkel és azok tartozékaival kapcsolatos kérdésekben szívesen nyújt segítséget.

Ha kérdései vannak vagy pótalkatrészeket szeretne rendelni, okvetlenül adja meg a termék típusabláján található 10-jegyű cikkszámot.

Magyarország

Robert Bosch Kft.

1103 Budapest

Gyömrői út. 120.

A www.bosch-pt.hu oldalon online megrendelheti készülékek javítását.

Tel.: +36 1 879 8502

Fax: +36 1 879 8505

info.bsc@hu.bosch.com

www.bosch-pt.hu

További szerviz-címek itt találhatóak:

www.bosch-pt.com/serviceaddresses

Eltávolítás

A termékeket, a tartozékokat és a csomagolást a környezetvédelmi szempontoknak megfelelően kell újrafelhasználásra előkészíteni.



Ne dobja ki a termékeket a háztartási szemétkorba!

Csak az EU-tagországok számára:

A használt villamos és elektronikus berendezésekre vonatkozó 2012/19/EU sz. Európai Irányelvnek és ennek a megfelelő országok jogharmonizációjának megfelelően a már használhatatlan elektromos kéziszerszámokat külön össze kell gyűjteni és a környezetvédelmi szempontból megfelelő újra felhasználásra le kell adni.

Szakszerűtlen ártalmatlanítás esetén a már használhatatlan elektromos és elektronikus készülékek a bennük esetleg található veszélyes anyagok következtében káros hatással lehetnek a környezetre és az emberek egészségére.

Русский

Только для стран Евразийского экономического союза (Таможенного союза)

В состав эксплуатационных документов, предусмотренных изготовителем для продукции, могут входить настоящее руководство по эксплуатации, а также приложения. Информация о подтверждении соответствия содержится в приложении.

Информация о стране происхождения указана на корпусе изделия и в приложении.

Дата изготовления указана на последней странице обложки Руководства.

Контактная информация относительно импортера содержится на упаковке.

Срок службы изделия

Срок службы изделия составляет 7 лет. Не рекомендуется к эксплуатации по истечении 5 лет хранения с даты изготовления без предварительной проверки (дату изготовления см. на этикетке).

Указанный срок службы действителен при соблюдении потребителем требований настоящего руководства.

Перечень критических отказов

- не использовать при сильном искрении
- не использовать при появлении сильной вибрации
- не использовать с перебитым или оголённым электрическим кабелем
- не использовать при появлении дыма непосредственно из корпуса изделия

Возможные ошибочные действия персонала

- не использовать с поврежденной рукояткой или поврежденным защитным кожухом
- не использовать на открытом пространстве во время дождя
- не включать при попадании воды в корпус

Критерии предельных состояний

- перетёрт или повреждён электрический кабель
- повреждён корпус изделия

Тип и периодичность технического обслуживания

- Рекомендуется очистить инструмент от пыли после каждого использования.

Хранение

- необходимо хранить в сухом месте
- необходимо хранить вдали от источников повышенных температур и воздействия солнечных лучей
- при хранении необходимо избегать резкого перепада температур
- хранение без упаковки не допускается
- подробные требования к условиям хранения смотрите в ГОСТ 15150-69 (Условие 1)

- Хранить в упаковке предприятия – изготовителя в складских помещениях при температуре окружающей среды от +5 до +40 °С. Относительная влажность воздуха не должна превышать 80 %.

Транспортировка

- категорически не допускается падение и любые механические воздействия на упаковку при транспортировке
- при разгрузке/погрузке не допускается использование любого вида техники, работающей по принципу зажима упаковки
- подробные требования к условиям транспортировки смотрите в ГОСТ 15150-69 (Условие 5)
- Транспортировать при температуре окружающей среды от –50 °С до +50 °С. Относительная влажность воздуха не должна превышать 100 %.

Указания по технике безопасности

Внимание! Внимательно прочитайте следующие указания. Ознакомьтесь с элементами управления и правильным использованием изделия. Сохраняйте руководство по эксплуатации для дальнейшего использования.

Пояснения к символам на садовом инструменте



Общее указание на наличие опасности.



Прочитайте руководство по эксплуатации.



Перед демонтажом деталей садового инструмента выключайте садовый инструмент и извлекайте штепсельную вилку из розетки. Если кабель во время работы был поврежден или перерезан, не дотрагивайтесь до него, а медленно извлеките штепсельную вилку из розетки. Никогда не используйте садовый инструмент с поврежденным сетевым кабелем.



Всегда надевайте защитные перчатки, прочную обувь и длинные брюки.



Опасность в результате повреждений вращающимся режущим ножом. Не просовывайте руки и ноги в отверстие во время работы инструмента.



Следите за тем, чтобы отлетающие чужеродные предметы не травмировали находящихся поблизости людей.



Предупреждение: Соблюдайте безопасное расстояние до работающего изделия.



Прежде чем прикасаться к деталям садового инструмента, подождите, пока все его детали полностью не остановятся.



Обязательно надевайте средства защиты органов зрения и слуха.



Не используйте изделие в дождь и не подвергайте его воздействию дождя.

Общие указания по технике безопасности для электроинструментов

⚠ ПРЕДУПРЕЖДЕНИЕ Прочитайте все указания по технике безопасности, инструкции, иллюстрации и спецификации, предоставленные вместе с настоящим электроинструментом. Несоблюдение каких-либо из указанных ниже инструкций может стать причиной поражения электрическим током, пожара и/или тяжелых травм.

Сохраняйте эти инструкции и указания для будущего использования.

Использованное в настоящих инструкциях и указаниях понятие «электроинструмент» распространяется на электроинструмент с питанием от сети (с сетевым шнуром) и на аккумуляторный электроинструмент (без сетевого шнура).

Безопасность рабочего места

- ▶ **Содержите рабочее место в чистоте и хорошо освещенным.** Беспорядок или неосвещенные участки рабочего места могут привести к несчастным случаям.
- ▶ **Не работайте с электроинструментами во взрывоопасной атмосфере, напр., содержащей горючие жидкости, воспламеняющиеся газы или пыль.** Электроинструменты искрят, что может привести к воспламенению пыли или паров.
- ▶ **Во время работы с электроинструментом не допускайте близко к Вашему рабочему месту детей и посторонних лиц.** Отвлечшись, Вы можете потерять контроль над электроинструментом.
- ▶ Оборудование предназначено для работы в бытовых условиях, коммерческих зонах и общественных местах, производственных зонах с малым электропотреблением, без воздействия вредных и опасных производственных факторов. Оборудование предназначено для эксплуатации без постоянного присутствия обслуживающего персонала.

Электробезопасность

- ▶ Штепсельная вилка электроинструмента должна подходить к штепсельной розетке. Ни в коем случае не вносите изменения в штепсельную вилку. Не применяйте переходные штекеры для элект-

троинструментов с защитным заземлением. Неизмененные штепсельные вилки и подходящие штепсельные розетки снижают риск поражения электротоком.

- ▶ **Предотвращайте телесный контакт с заземленными поверхностями, как то: с трубами, элементами отопления, кухонными плитами и холодильниками.** При заземлении Вашего тела повышается риск поражения электротоком.
- ▶ **Защищайте электроинструмент от дождя и сырости.** Проникновение воды в электроинструмент повышает риск поражения электротоком.
- ▶ **Не разрешается использовать шнур не по назначению. Никогда не используйте шнур для транспортировки или подвески электроинструмента, или для извлечения вилки из штепсельной розетки. Защищайте шнур от воздействия высоких температур, масла, острых кромок или подвижных частей электроинструмента.** Поврежденный или спутанный шнур повышает риск поражения электротоком.
- ▶ **При работе с электроинструментом под открытым небом применяйте пригодные для этого кабели-удлинители.** Применение пригодного для работы под открытым небом кабеля-удлинителя снижает риск поражения электротоком.
- ▶ **Если невозможно избежать применения электроинструмента в сыром помещении, подключайте электроинструмент через устройство защитного отключения.** Применение устройства защитного отключения снижает риск электрического поражения.

Безопасность людей

- ▶ **Будьте внимательны, следите за тем, что делаете, и продуманно начинайте работу с электроинструментом. Не пользуйтесь электроинструментом в усталом состоянии или под воздействием наркотиков, алкоголя или лекарственных средств.** Один момент невнимательности при работе с электроинструментом может привести к серьезным травмам.
- ▶ **Применяйте средства индивидуальной защиты. Всегда носите защитные очки.** Использование средств индивидуальной защиты, как то: защитной маски, обуви на нескользящей подошве, защитного шлема или средств защиты органов слуха, в зависимости от вида работы с электроинструментом снижает риск получения травм.
- ▶ **Предотвращайте непреднамеренное включение электроинструмента. Перед тем как подключить электроинструмент к сети и/или к аккумулятору, поднять или переносить электроинструмент, убедитесь, что он выключен.** Удержание пальца на выключателе при транспортировке электроинструмента и подключение к сети питания включенного электроинструмента чревато несчастными случаями.
- ▶ **Убирайте установочный инструмент или гаечные ключи до включения электроинструмента.** Инстру-

мент или ключ, находящийся во вращающейся части электроинструмента, может привести к травмам.

- ▶ **Не принимайте неестественное положение корпуса тела. Всегда занимайте устойчивое положение и сохраняйте равновесие.** Благодаря этому Вы можете лучше контролировать электроинструмент в неожиданных ситуациях.
- ▶ **Носите подходящую рабочую одежду. Не носите широкую одежду и украшения. Держите волосы и одежду вдали от подвижных деталей.** Широкая одежда, украшения или длинные волосы могут быть затянуты вращающимися частями.
- ▶ **При наличии возможности установки пылеотсасывающих и пылесборных устройств проверяйте их присоединение и правильное использование.** Применение пылеотсоса может снизить опасность, создаваемую пылью.
- ▶ **Хорошее знание электроинструментов, полученное в результате частого их использования, не должно приводить к самоуверенности и игнорированию техники безопасности обращения с электроинструментами.** Одно небрежное действие за долю секунды может привести к серьезным травмам.
- ▶ **ВНИМАНИЕ!** В случае возникновения перебоя в работе электроинструмента вследствие полного или частичного прекращения энергоснабжения или повреждения цепи управления энергоснабжением установите выключатель в положение Выкл., убедившись, что он не заблокирован (при его наличии). Отключите сетевую вилку от розетки или отсоедините съёмный аккумулятор. Этим предотвращается неконтролируемый повторный запуск.
- ▶ **Квалифицированный персонал в соответствии с настоящим руководством подготавливает лиц, которые знакомы с регулировкой, монтажом, вводом эксплуатацию обслуживанием электроинструмента.**
- ▶ **К работе с электроинструментом допускаются лица не моложе 18 лет, изучившие техническое описание, инструкцию по эксплуатации и правила безопасности.**
- ▶ **Изделие не предназначено для использования лицами (включая детей) с пониженными физическими, чувственными или умственными способностями или при отсутствии у них жизненного опыта или знаний, если они не находятся под контролем или не проинструктированы об использовании электроинструмента лицом, ответственным за их безопасность.**

Применение электроинструмента и обращение с ним

- ▶ **Не перегружайте электроинструмент. Используйте для работы соответствующий специальный электроинструмент.** С подходящим электроинструментом Вы работаете лучше и надежнее в указанном диапазоне мощности.
- ▶ **Не работайте с электроинструментом при несправном выключателе.** Электроинструмент, который не поддается включению или выключению, опасен и должен быть отремонтирован.

- ▶ **Перед тем как настраивать электроинструмент, заменять принадлежности или убирать электроинструмент на хранение, отключите штепсельную вилку от розетки сети и/или выньте, если это возможно, аккумулятор.** Эта мера предосторожности предотвращает непреднамеренное включение электроинструмента.
- ▶ **Храните электроинструменты в недоступном для детей месте. Не разрешайте пользоваться электроинструментом лицам, которые не знакомы с ним или не читали настоящих инструкций.** Электроинструменты опасны в руках неопытных лиц.
- ▶ **Тщательно ухаживайте за электроинструментом и принадлежностями. Проверяйте безупречную функцию и ход движущихся частей электроинструмента, отсутствие поломок или повреждений, отрицательно влияющих на функцию электроинструмента. Поврежденные части должны быть отремонтированы до использования электроинструмента.** Плохое обслуживание электроинструментов является причиной большого числа несчастных случаев.
- ▶ **Держите режущий инструмент в заточенном и чистом состоянии.** Заботливо ухоженные режущие инструменты с острыми режущими кромками режут заклиниваются и их легче вести.
- ▶ **Применяйте электроинструмент, принадлежности, рабочие инструменты и т. п. в соответствии с настоящими инструкциями. Учитывайте при этом рабочие условия и выполняемую работу.** Использование электроинструментов для непредусмотренных работ может привести к опасным ситуациям.
- ▶ **Держите ручки и поверхности захвата сухими и чистыми, следите чтобы на них чтобы на них не было жидкой или консистентной смазки.** Скользкие ручки и поверхности захвата препятствуют безопасному обращению с инструментом и не дают надежно контролировать его в непредвиденных ситуациях.

Сервис

- ▶ **Ремонт электроинструмента должен выполняться только квалифицированным персоналом и только с применением оригинальных запасных частей.** Этим обеспечивается безопасность электроинструмента.

Эксплуатация

- ▶ **Во время работы не просовывайте руки в загрузочную воронку. После выключения садовый инструмент имеет инерционный выбег продолжительностью в несколько секунд.**
- ▶ **Никогда не позволяйте пользоваться изделием детям или лицам, не знакомым с этими указаниями. Национальные предписания могут ограничивать допустимый возраст оператора. Если изделие не используется, храните его в недоступном для детей месте.**
- ▶ **Это изделие не предназначено для использования лицами (включая детей) с ограниченными физическими,**

- сенсорными или умственными способностями, а также с недостаточным опытом и/или недостаточными знаниями, исключая случаи, когда эксплуатация изделия осуществляется ими под наблюдением лица, ответственного за их безопасность, либо при получении от этого лица соответствующих инструкций относительно эксплуатации данного изделия. Следите за детьми и не позволяйте им играть с изделием.
- ▶ Перед включением садовый инструмент должен быть собран в соответствии с прилагающимся руководством.
 - ▶ В целях повышения уровня безопасности используйте устройство защитного отключения с током срабатывания не более 30 мА. Проверяйте устройство защитного отключения перед каждым использованием.
 - ▶ Используйте только допущенные для наружного применения брызгонепроницаемые кабели-удлинители.
 - ▶ Не дотрагивайтесь до сетевой вилки и розетки влажными руками.
 - ▶ Не переезжайте через шнур питания и через удлинитель, не сдавливайте их и не тяните за них, поскольку этим Вы можете повредить их. Защищайте шнур от высоких температур, масел и острых краев.
 - ▶ Во время работы в радиусе 3 м не должны находиться другие люди или животные. Посторонние лица в пределах рабочей зоны находятся под ответственностью пользователя.
 - ▶ Bosch гарантирует безупречное функционирование электроинструмента только при использовании исключительно только оригинальных принадлежностей.
 - ▶ Ознакомьтесь с руководством по эксплуатации, прежде чем начинать работу с инструментом.
 - ▶ Не носите свободную одежду, висящие ленты/шнурки и галстуки.
 - ▶ Используйте инструмент на свободном пространстве (напр., не очень близко к стене или другим неподвижным предметам) с прочным ровным основанием.
 - ▶ Не эксплуатируйте инструмент на мощеной или усыпанной гравием поверхности. Отбрасываемый материал может привести к травмам.
 - ▶ Перед эксплуатацией проверяйте все винты, гайки и другие крепежные детали на прочность соединения, а также защитные приспособления и щитки на правильность размещения. Заменяйте поврежденные или нечитаемые предупредительные таблички и таблички с указаниями.
 - ▶ Перед запуском убедитесь, что загрузочная воронка свободна.
 - ▶ Не приближайте к загрузочной воронке лицо и тело.
 - ▶ Не просовывайте руки и другие части тела в загрузочную воронку/разгрузочное отверстие, предотвращайте попадание одежды в них, а также не приближайте их к подвижным деталям.
 - ▶ Всегда следите за устойчивым равновесием и надежным положением тела. Не наклоняйтесь слишком сильно вперед. Во время заполнения не стойте выше основания прибора.
 - ▶ При работе с садовым инструментом держитесь на расстоянии от зоны выброса.
 - ▶ Очень внимательно следите за тем, чтобы металлические детали, камни, бутылки, банки и прочие чужеродные предметы не попали при загрузке материала в инструмент.
- Если в режущий механизм попал чужеродный предмет, инструмент издает необычные звуки или начинает вибрировать, немедленно выключите его, чтобы остановить режущий механизм. Вытащите сетевую вилку из розетки и действуйте следующим образом:
- Проверьте повреждение.
 - Замените все поврежденные детали или отремонтируйте их.
 - Проверьте, не ослабло ли крепление деталей, и при необходимости крепко затяните их.
- ▶ Не пытайтесь отремонтировать садовый инструмент, если у Вас нет необходимого для этого образования.
 - ▶ Следите за тем, чтобы обрабатываемый материал не застревал в зоне выгрузки; это препятствует подаче и может спровоцировать обратный удар в загрузочной воронке.
 - ▶ Если садовый инструмент засорен, выключите его и дождитесь остановки режущего механизма. Вытащите сетевую вилку из розетки, прежде чем освобождать инструмент от измельчаемого материала.
 - ▶ Проверяйте исправное крышек и защитных устройств и их правильное крепление. Выполняйте перед работой необходимые процедуры по техобслуживанию или ремонту.
 - ▶ Не пытайтесь изменить число оборотов двигателя. Если возникли проблемы, свяжитесь с сервисной службой Bosch.
 - ▶ Вентиляционные отверстия должны быть свободны от остатков и других отложений во избежание повреждения двигателя и возможного возгорания.
 - ▶ Никогда не поднимайте и не переносите садовый инструмент при работающем двигателе.
 - ▶ Выключайте садовый инструмент, дожидаясь остановки режущего механизма и извлекайте сетевую вилку каждый раз, когда нужно отлучиться из рабочей зоны.
 - ▶ Во время работы садового инструмента не наклоняйте его.
 - ▶ Не подвергайте садовый инструмент воздействию дождя. Хранить инструмент обязательно нужно в сухом помещении.
 - ▶ Если используется генератор переменного тока, он должен иметь автоматический регулятор напряжения для предотвращения повреждений по причине скачков напряжения.

Техобслуживание и хранение





- ▶ Если садовый инструмент включается в связи с проведением сервисных работ, проверок, хранением или заменой принадлежностей, извлекайте сетевую вилку

из розетки и давайте инструменту остыть. Перед каждым осмотром/настройкой и т. д., убедитесь, что все движущиеся детали неподвижны.

- ▶ Ухаживайте за садовым инструментом и содержите его в чистоте.
- ▶ Проверьте садовый инструмент и для безопасности заменяйте износившиеся или поврежденные детали.
- ▶ Для замены используйте оригинальные запасные части фирмы Bosch.
- ▶ В случае применения кабеля-удлинителя последний не должен быть слабее чем прилагающийся к инструменту сетевой кабель.
- ▶ Регулярно проверяйте шнур и кабели-удлинители на отсутствие повреждений или признаков механического старения. Не используйте инструмент при поврежденном кабеле.
- ▶ При наладке режущего механизма помните о том, что несмотря на прерванную подачу электрического тока в результате задействования принудительного выключения и невозможность включить двигатель, режущий механизм движется при вращении двигателя от руки.
- ▶ Ни в коем случае не пытайтесь вывести из строя устройство принудительного отключения.

Символы

Следующие символы помогут Вам при чтении и понимании руководства по эксплуатации. Запомните символы и их значение. Правильное толкование символов поможет лучше и безопаснее работать с изделием.

Символ	Значение
	Направление движения
	Направление реакции
	Включение
	Выключение
	Принадлежности/запчасти

Описание изделия и услуг



Прочтите все указания по технике безопасности и инструкции. Упущения, допущенные при выполнении приведенных ниже инструкций, могут вызвать поражение электрическим током, пожар и/или привести к тяжелым

травмам.

Технические данные

Ножевой измельчитель	AXT Rapid 2000	AXT Rapid 2200
Артикульный номер	3 600 H53 5..	3 600 H53 6..

Пожалуйста, следуйте указаниям рисунков в конце руководства по эксплуатации.

Применение по назначению

Садовый инструмент предназначен для измельчения зеленых садовых отходов с листьями, таких как обрезки кустарников. Он не предназначен для использования под большой нагрузкой или для применения не по назначению.

Комплект поставки (см. рис. В)

Осторожно распакуйте электроинструмент и проверьте наличие следующих частей:

- Измельчитель
- Толкатель
- Мешок для измельченного материала^{a)}
- Колеса
- Ось для колес
- Рама
- Монтажный комплект
- Ключ-шестигранник
- Руководство по эксплуатации

При недостатке или повреждении частей обратитесь, пожалуйста, к продавцу.

В полностью собранном состоянии садовый инструмент весит ок. **11,9 – 12,1** кг. При необходимости вынимайте садовый инструмент из упаковки вдвоем.

Изображенные составные части (см. рис. А – К)

Нумерация изображенных деталей выполнена по рисункам на страницах с изображением изделия.

- (1) Толкатель
- (2) Стопорная ручка
- (3) Выключатель
- (4) Штепсельная вилка^{b)}
- (5) Вентиляционные прорези
- (6) Шасси
- (7) Загрузочная воронка
- (8) Ключ-шестигранник^{a)}
- (9) Мешок для измельченного материала^{a)}
- (10) Нож
- (11) Крышка режущего механизма

a) **Изображенные или описанные принадлежности не входят в стандартный объем поставки. Полный ассортимент принадлежностей см. в нашей программе принадлежностей.**

b) **зависит от страны**

Ножевой измельчитель		АХТ Rapid 2000	АХТ Rapid 2200
Потребляемая мощность, (P40) ^{А)}	Вт	2000	2200
Число оборотов холостого хода	мин ⁻¹	3650	3650
Макс. диаметр веток ^{В)}	мм	35	40
Вес согласно ЕРТА-Procedure 01:2014	кг	11,9	12,1
Степень защиты		□ / II	□ / II

А) P40 означает, что садовый инструмент испытан и допущен для допущен для циклической нагрузки, состоящей из 40 секунд работы на полной мощности и 60 секунд работы на холостом ходу. Таким образом, садовый инструмент может работать постоянно, но при высокой нагрузке требуются регулярные перерывы. При непрерывной полной нагрузке срабатывает защита от перегрузки.

В) В зависимости от структуры измельчаемого материала.

Параметры указаны для номинального напряжения [U] 230 В. При других значениях напряжения, а также в специфическом для страны исполнении инструмента возможны иные параметры.

Данные по шуму и вибрации

		3 600 H53 5..	3 600 H53 6..
Шумовая эмиссия определена в соответствии с EN 50434			
А-взвешенный уровень шума от агрегата обычно:			
– Уровень звукового давления	дБ(А)	89	89
– Уровень звуковой мощности	дБ(А)	104	104
– Погрешность К	дБ	= 3,0	= 3,0

Указанное в настоящих инструкциях значение шумовой эмиссии измерено по стандартной методике измерения и может быть использовано для сравнения электроинструментов. Оно также пригодно для предварительной оценки шумовой эмиссии.

Значение шумовой эмиссии указано для основных видов работы с электроинструментом. Однако если электроинструмент будет использован для выполнения других работ с применением непредусмотренных изготовителем рабочих инструментов или техническое обслуживание не будет отвечать предписаниям, то значение шумовой эмиссии может быть иным. Это может значительно повысить общую шумовую эмиссию в течение всей продолжительности работы.

Для точной оценки шумовой эмиссии в течение определенного временного интервала нужно учитывать также и время, когда инструмент выключен или, хотя и включен, но не находится в работе. Это может значительно сократить шумовую эмиссию в пересчете на полное рабочее время.

Монтаж

Для Вашей безопасности

- ▶ **Внимание! Перед проведением работ по техобслуживанию или очистке выключайте электроинструмент и вытягивайте штепсельную вилку из розетки. Эти операции необходимо проделять также и в том случае, если сетевой шнур поврежден, перерезан или запутался.**

Учитывайте напряжение сети: Напряжение источника тока должно соответствовать данным на заводской та-

бличке инструмента. Электроинструменты на 230 В работают и при напряжении в 220 В/240 В.

Электрическая сеть должна быть защищена как минимум следующим образом:

АХТ Rapid 2000/АХТ Rapid 2200 = 13 А

Кабель-удлинитель со слишком малым поперечным сечением проводника значительно снижает производительность инструмента. Для кабелей длиной до 25 м требуемое минимальное поперечное сечение составляет 3 x 1,5 мм², для кабелей длиной более 25 м необходимое поперечное сечение мин. составляет 2,5 мм².



ОСТОРОЖНО: От кабелей-удлинителей, не отвечающих предписаниям, может исходить опасность. Кабель-удлинитель, вилка и муфта должны быть выполнены в водонепроницаемом исполнении и допущены для использования под открытым небом.

Кабельные соединения (штепселя и розетки) должны быть сухими и не должны лежать на земле.

В целях повышения уровня безопасности используйте устройство защитного отключения с током срабатывания не более 30 мА. Устройство защитного отключения следует проверять перед каждым использованием аппарата. В случае наличия поврежденного шнура ремонт должен производиться только в уполномоченной сервисной мастерской для электроинструментов Bosch.

Используйте только кабели-удлинители, кабели, провода и кабельные барабаны, соответствующие нормам EN 61242/IEC 61242 или IEC 60884-2-7 и относящиеся к типам H05VVV-F или H05RN-F.

В случае использования кабельных барабанов удлинительные кабели должны быть полностью размотаны.

Монтаж и эксплуатация

Действие	Рисунок	Страница
Изображенные составные части	A	233
Комплект поставки	B	234
Монтаж колес и подставки	C	234
Установка мешка для измельченного материала и место для хранения толкателя	D	235
Монтаж кабеля-удлинителя	E	235
Включение	F	236
Указания по работе	G	236
Выключение	H	237
Техническое обслуживание ножей	I	237
Техобслуживание, очистка и хранение	J	238
Выбор принадлежностей	K	238

Работа с инструментом

Запуск в эксплуатацию

- ▶ **Всегда устанавливайте садовый инструмент на прочном, горизонтальном основании. Во время работы садового инструмента не переворачивайте и не двигайте его.**
- ▶ **Двигатель имеет инерционный выбег после выключения!**

Очищайте корневища от земли. Инеродные тела, такие как камни, стекло, металлы, текстиль и пластмассы, не должны попадать в загрузочную воронку (7). В противном случае режущая система (10) может быть повреждена.

Загрузочная воронка (7) должна быть пустой.

Включение (см. рис. F и I)

Для включения измельчителя поверните выключатель (3) из положения «OFF (ВЫКЛ.)» в положение «START (ПУСК)». Удерживайте выключатель (3) в течение прибл. 2 секунд в положении «START (ПУСК)», а затем отпустите. Выключатель (3) автоматически устанавливается в положение «ON (ВКЛ.)». Садовый инструмент должен включиться.

Измельчитель не включится, если во время включения выключатель (3) был нажат. Дайте выключателю (3) вернуться назад. Установите выключатель (3) снова в положение «OFF (ВЫКЛ.)» и начните сначала.

Поиск неисправностей

В следующей таблице приведены симптомы и способы устранения неисправностей. Если Вам не удастся с этой помощью обнаружить и устранить проблему, то обратитесь в Вашу сервисную мастерскую.

Если выключатель (3) задержать слишком долго в положении «START (ПУСК)», измельчитель останавливается. Установите выключатель (3) снова в положение «OFF (ВЫКЛ.)» и начните сначала.

Из соображений безопасности измельчитель запускается только при полностью затянутой стопорной ручке (2) загрузочной воронки (7).

Выключение (см. рис. H)

Для выключения садового инструмента поверните выключатель (3) против часовой стрелки в положение «OFF (ВЫКЛ.)». В качестве альтернативы и в экстренных случаях просто нажмите на выключатель (3) (возмите внутрь). Садовый инструмент может быть снова включен только после того, как выключатель (3) будет повернут в положение «OFF (ВЫКЛ.)».

Защита от непреднамеренного запуска

Садовый инструмент выключается после исчезновения напряжения в сети.

При появлении питания садовый инструмент не включается автоматически.

Защита от перегрузки

Перегрузка, напр., из за заблокированного ножа, может в течение нескольких секунд привести к остановке измельчителя. Подождяв немного, измельчитель можно включить снова. Если измельчитель опять заблокируется, выключите его.

Если измельчитель заблокируется снова, выключите садовый инструмент, извлеките вилку из розетки и уберите засор. Продолжительная перегрузка и засорение вентиляционных щелей двигателя могут привести к срабатыванию термической защиты двигателя от перегрузки.

Очистите вентиляционную решетку и выключите измельчитель на несколько минут, чтобы он остыл. Термическая защита двигателя от перегрузки автоматически возвращается в исходное положение. Тем не менее измельчитель включается только после установки выключателя назад в положение «OFF (ВЫКЛ.)» и повторной процедуры включения.

Указания по измельчению

В зависимости от вида, возраста и сухости древесины ветки в большей или меньшей степени трудно поддаются измельчению.

Оптимальные результаты обеспечиваются измельчением свежих веток вскоре после срезания.

Мягкие садовые отходы должны измельчаться в малых количествах, в особенности если измельчаемый материал сырой. Забивания можно избежать периодическим измельчением веток.

Внимание! Перед проведением работ по техническому обслуживанию или очистке, выключайте садовый инструмент и извлекайте штепсельную вилку из розетки. То же самое следует сделать, если поврежден, пере-резан или перекручен сетевой шнур.

Проблема	Возможная причина	Устранение
Садовый инструмент не работает	Выключатель не сработал	При включении следите за тем, чтобы при поворачивании не нажать на выключатель.
	Стопорная ручка затянута не до конца	Правильно монтируйте стопорную ручку загрузочной воронки
	Отсутствует питание	Проверьте и включите
	Неисправна розетка	Воспользуйтесь другой штепсельной розеткой
	Поврежден кабель-удлинитель	Проверьте удлинитель, при необходимости замените
	Сработал предохранитель	Замените предохранитель/затем снова включите садовый инструмент
	Сработала защита от перегрузки	Выполните действия, описанные в разделе «Защита от перегрузки»
	Перебои с электропитанием	Выполните действия, описанные в разделе «Защита от перегрузки»
	Выключатель возвращается в положение «OFF (ВЫКЛ.)»	Дайте машине остыть и выполните действия, описанные в разделе «Защита от перегрузки»
Садовый инструмент работает с перебоями	Сработала защита от недостаточного напряжения	Выполните повторный запуск. Проверьте удлинительный кабель на предмет его соответствия требованиям инструкции (недостаточное качество удлинительного кабеля может стать причиной сбоя!). При работе от генератора проверьте мощность генератора.
	Поврежден кабель-удлинитель	Проверьте удлинитель, при необходимости замените
	Неисправность внутреннего электрооборудования машины	Обратитесь в авторизованную сервисную мастерскую Bosch
	Сработала защита от перегрузки	Выполните действия, описанные в разделе «Защита от перегрузки»
Низкая производительность резания	Выключатель возвращается в положение «OFF (ВЫКЛ.)»	Дайте машине остыть и выполните действия, описанные в разделе «Защита от перегрузки»
	Нож затупился	Переверните нож на неиспользуемую сторону. Замените нож, если обе его стороны затупились.
	Нож загрязнен	Демонтируйте и очистите нож. При необходимости переверните нож.
Нож не вращается	Загрузочная воронка или разгрузочная шахта забиты	Очистите электроинструмент и опорожните мешок для измельченного материала
	Нож заблокирован	Снимите блокировку
Чрезмерная вибрация/шум	Ослабились гайка ножа/винт ножа	Затяните гайку ножа/винт ножа
	Нож поврежден	Замените нож
	Внутренние повреждения электроинструмента	Обратитесь в авторизованную сервисную мастерскую Bosch

Техобслуживание и сервис

Техобслуживание и очистка

- ▶ **Внимание! Перед проведением работ по техническому обслуживанию или очистке, выключайте садовый инструмент и извлекайте штепсельную вилку из розетки. То же самое следует сделать, если поврежден, перерезан или перекручен сетевой шнур.**
- ▶ **Всегда носите защитные перчатки при работе с электроинструментом или проведении работ по техобслуживанию/очистке.**

Регулярно проверяйте садовый инструмент на предмет явных дефектов, напр., расшатавшихся или поврежденных ножей, ослабленных соединений и износившихся или поврежденных деталей.

Проверяйте исправное состояние крышек и защитных устройств и их правильное крепление. Выполняйте перед работой необходимые процедуры по техобслуживанию или ремонту.

Если несмотря на тщательную процедуру изготовления и испытания садовый инструмент все-таки выйдет из строя, ремонт должна производить авторизированная сервисная мастерская для садовых инструментов Bosch. Реализацию продукции разрешается производить в магазинах, отделах (секциях), павильонах и киосках, обеспечивающих сохранность продукции, исключающих попадание на неё атмосферных осадков и воздействие источников повышенных температур (резкого перепада температур), в том числе солнечных лучей.

Продавец (изготовитель) обязан предоставить покупателю необходимую и достоверную информацию о продукции, обеспечивающую возможность её правильного выбора. Информация о продукции в обязательном порядке должна содержать сведения, перечень которых установлен законодательством Российской Федерации.

Если приобретаемая потребителем продукция была в употреблении или в ней устранился недостаток (недостатки), потребителю должна быть предоставлена информация об этом.

В процессе реализации продукции должны выполняться следующие требования безопасности:

- Продавец обязан довести до сведения покупателя фирменное наименование своей организации, место её нахождения (адрес) и режим её работы;
- Образцы продукции в торговых помещениях должны обеспечивать возможность ознакомления покупателя с надписями на изделиях и исключать любые самостоятельные действия покупателей с изделиями, приводящие к запуску изделий, кроме визуального осмотра;
- Продавец обязан довести до сведения покупателя информацию о подтверждении соответствия этих изделий установленным требованиям, о наличии сертификатов или деклараций о соответствии;
- Запрещается реализация продукции при отсутствии (утрате) её идентификационных признаков, с истёк-

шим сроком годности, следами порчи и без инструкции (руководства) по эксплуатации, обязательного сертификата соответствия либо знака соответствия.

Техническое обслуживание ножей (см. рис. 1)

Нож (10) имеет режущую кромку с двух сторон.

Если режущие кромки ножа (10) затупились, нож (10) можно перевернуть другой стороной.

Винт ножа можно использовать повторно.

Убедитесь, что винт после замены ножа (10) затянут очень туго. Если обе стороны ножа (10) затупились, замените нож (10). Новый нож (10) доступен в виде запасной части. Используйте входящий в комплект новый винт ножа.

Сервис и консультирование по вопросам применения

Сервисный отдел ответит на все Ваши вопросы по ремонту и обслуживанию Вашего продукта, а также по запчастям. Изображения с пространственным разделением деталей и информацию по запчастям можно посмотреть также по адресу:

www.bosch-pt.com

Коллектив сотрудников Bosch, предоставляющий консультации на предмет использования продукции, с удовольствием ответит на все Ваши вопросы относительно нашей продукции и её принадлежности.

Пожалуйста, во всех запросах и заказах запчастей обязательно указывайте 10-значный товарный номер за заводской табличке изделия.

Для региона: Россия, Беларусь, Казахстан

Гарантийное обслуживание и ремонт электроинструмента, с соблюдением требований и норм изготовителя производятся на территории всех стран только в фирменных или авторизованных сервисных центрах «Роберт Бош». ПРЕДУПРЕЖДЕНИЕ! Использование контрафактной продукции опасно в эксплуатации, может привести к ущербу для Вашего здоровья. Изготовление и распространение контрафактной продукции преследуется по Закону в административном и уголовном порядке.

Россия

Уполномоченная изготовителем организация:
 ООО «Роберт Бош» Вашутинское шоссе, вл. 24
 141400, г. Химки, Московская обл.
 Тел.: +7 800 100 8007
 E-Mail: info.powertools@ru.bosch.com
 www.bosch-pt.ru

Дополнительные адреса сервисных центров вы найдете по ссылке:

www.bosch-pt.com/serviceaddresses

В случае выхода электроинструмента из строя в течение гарантийного срока эксплуатации по вине изготовителя, владелец имеет право на бесплатный гарантийный ремонт, при соблюдении следующих условий:

- отсутствие механических повреждений;
- отсутствие признаков нарушения требований руководства по эксплуатации

- наличие в руководстве по эксплуатации отметки продавца о продаже и подписи покупателя;
- соответствие серийного номера электроинструмента и серийному номеру в гарантийном талоне;
- отсутствие следов неквалифицированного ремонта.

Гарантия не распространяется на:

- любые поломки, связанные с форс-мажорными обстоятельствами;
- нормальный износ: электроинструмента, так же, как и все электрические.

Гарантией не покрывается ремонт, потребность в котором возникает вследствие нормального износа, сокращающего срок службы таких частей инструмента, как присоединительные контакты, провода, щётки и т.п.:

- естественный износ (полная выработка ресурса);
- оборудование и его части, выход из строя которых стал следствием неправильной установки, несанкционированной модификации, неправильного применения, нарушения правил обслуживания или хранения;
- неисправности, возникшие в результате перегрузки электроинструмента. (К безусловным признакам перегрузки инструмента относятся: появление цвета побежалости, деформация или оплавление деталей и узлов электроинструмента, потемнение или обугливание изоляции проводов электродвигателя под действием высокой температуры.)

Утилизация

Изделия, принадлежности и упаковку следует сдавать на экологически чистую утилизацию.



Не выбрасывайте изделия в бытовой мусор!

Только для стран-членов ЕС:

В соответствии с Европейской директивой 2012/19/EU об отработанных электрических и электронных приборах и ее преобразованием в национальное законодательство негодные электроприборы нужно собирать отдельно и сдавать на экологически чистую переработку.

При неправильной утилизации отработанные электрические и электронные приборы могут оказать вредное воздействие на окружающую среду и здоровье человека из-за возможного присутствия в них опасных веществ.

Українська

Вказівки з техніки безпеки

Увага! Уважно прочитайте наступні вказівки.

Ознайомтеся з елементами управління і правилами користування виробом. Зберігайте інструкцію з експлуатації для подальшого користування нею.

Пояснення щодо символів на садовому інструменті



Загальна вказівка про безпеку.



Прочитайте цю інструкцію з експлуатації.



Перед демонтажем деталей садового інструмента вимикайте садовий інструмент та витягуйте штепсель з розетки. Якщо під час роботи шнур буде пошкоджений або перерізаний, не торкайтеся шнура, а негайно витягніть штепсель з розетки. Ніколи не користуйтеся електроінструментом з пошкодженим шнуром.



Завжди вдягайте захисні рукавиці, міцне взуття і довгі штани.



Небезпека через ніж, що обертається! Не підсовуйте руки або ноги в отвір, коли прилад працює.



Слідкуйте за тим, щоб чужорідні тіла, що відлітають, не поранили людей поблизу.



Попередження: Дотримуйтеся безпечної відстані до виробу, коли він працює.



Перш ніж торкатися до деталей садового інструмента, зачекайте, доки всі деталі не зупиняться повністю.



Вдягайте засоби захисту органів зору та слуху.



Не користуйтеся виробом в дощ, на виріб взагалі не повинен попадати дощ.



Загальні вказівки з техніки безпеки для електроінструментів

ПОПЕРЕДЖЕННЯ

Прочитайте всі вказівки з техніки безпеки, інструкції, ілюстрації та специфікації, надані з цим електроінструментом. Невиконання усіх поданих нижче інструкцій може призвести до ураження електричним струмом, пожежі і/або серйозної травми.

Добре зберігайте на майбутнє ці попередження і вказівки.

Під поняттям «електроінструмент» в цих застереженнях мається на увазі електроінструмент, що працює від мережі (з електрокабелем) або від акумуляторної батареї (без електрокабелю).

Безпека на робочому місці

- ▶ **Тримайте своє робоче місце в чистоті і забезпечте добре освітлення робочого місця.** Безлад або погане освітлення на робочому місці можуть призвести до нещасних випадків.
- ▶ **Не працюйте з електроінструментом у середовищі, де існує небезпека вибуху внаслідок присутності горючих рідин, газів або пилу.** Електроінструменти можуть породжувати іскри, від яких може займатися пил або пари.
- ▶ **Під час праці з електроінструментом не підпускайте до робочого місця дітей та інших людей.** Ви можете втратити контроль над електроінструментом, якщо Ви не будете зосереджені на виконанні роботи.

Електрична безпека

- ▶ **Штепсель електроінструмента повинен пасувати до розетки. Не дозволяється міняти щось в штепселі.** Для роботи з електроінструментами, що мають захисне заземлення, не використовуйте адаптери. Використання оригінального штепселя та належної розетки зменшує ризик ураження електричним струмом.
- ▶ **Уникайте контакту частин тіла із заземленими поверхнями, напр., трубами, батареями опалення, плитами та холодильниками.** Коли Ваше тіло заземлене, існує збільшена небезпека ураження електричним струмом.
- ▶ **Захищайте електроінструменти від дощу і вологи.** Попадання води в електроінструмент збільшує ризик ураження електричним струмом.
- ▶ **Не використовуйте мережний шнур живлення не за призначенням. Ніколи не використовуйте мережний шнур для перенесення або перетягування електроінструмента або витягання штепселя з розетки. Захищайте кабель від тепла, мастила, гострих країв та рухомих деталей електроінструмента.** Пошкоджений або закручений кабель збільшує ризик ураження електричним струмом.
- ▶ **Для зовнішніх робіт обов'язково використовуйте лише такий подовжувач, що придатний для зовнішніх робіт.** Використання подовжувача, що розрахований на зовнішні роботи, зменшує ризик ураження електричним струмом.
- ▶ **Якщо не можна запобігти використанню електроінструмента у вологому середовищі, використовуйте пристрій захисного вимкнення.** Використання пристрою захисного вимкнення зменшує ризик ураження електричним струмом.

Безпека людей

- ▶ **Будьте уважними, слідкуйте за тим, що Ви робите, та розсудливо поведіться під час роботи з електроінструментом. Не користуйтеся електроінструментом, якщо Ви стомлені або знаходитесь під дією наркотиків, спиртних напоїв або ліків.** Мить неухважності при користуванні електроінструментом може призвести до серйозних травм.
 - ▶ **Використовуйте засоби індивідуального захисту. Завжди вдягайте захисні окуляри.** Застосування засобів індивідуального захисту для відповідних умов, напр., захисної маски, спецвзуття, що не ковзається, каски та навушників, зменшує ризик травм.
 - ▶ **Уникайте випадкового вмикання. Перш ніж увімкнути електроінструмент в електромережу або під'єднати акумуляторну батарею, брати його в руки або переносити, впевніться в тому, що електроінструмент вимкнений.** Тримання пальця на вимикачі під час перенесення електроінструмента або підключення в розетку увімкнутого електроінструмента може призвести до травм.
 - ▶ **Перед тим, як вмикати електроінструмент, приберіть налагоджувальні інструменти або гайковий ключ.** Перебування налагоджувального інструмента або ключа в частині електроінструмента, що обертається, може призвести до травм.
 - ▶ **Уникайте неприродного положення тіла. Завжди зберігайте стійке положення та тримайте рівновагу.** Це дозволить Вам краще контролювати електроінструмент у небезпечних ситуаціях.
 - ▶ **Вдягайте придатний одяг. Не вдягайте просторий одяг та прикраси. Не підставляйте волосся й одяг до деталей, що рухаються.** Просторий одяг, довге волосся та прикраси можуть потрапити в деталі, що рухаються.
 - ▶ **Якщо існує можливість монтувати пиловідсмоктувальні або пилоуловлюючі пристрої, переконайтеся, щоб вони були добре під'єднані та правильно використовувалися.** Використання пиловідсмоктувального пристрою може зменшити небезпеки, зумовлені пилом.
 - ▶ **Добре знання електроінструментів, отримане в результаті частого їх використання, не повинно призводити до самовпевненості й ігнорування принципів техніки безпеки.** Необережна дія може в одну мить призвести до важкої травми.
- Правильне поводження та користування електроінструментами**
- ▶ **Не перевантажуйте електроінструмент. Використовуйте такий електроінструмент, що спеціально призначений для відповідної роботи.** З придатним електроінструментом Ви з меншим ризиком отримаєте кращі результати роботи, якщо будете працювати в зазначеному діапазоні потужності.

- ▶ **Не користуйтеся електроінструментом з пошкодженням вимикачем.** Електроінструмент, який не вмикається або не вимикається, є небезпечним і його треба відремонтувати.
 - ▶ **Перед тим, як регулювати що-небудь в електроінструменті, міняти приладдя або ховати електроінструмент, витягніть штепсель із розетки та/або витягніть акумуляторну батарею.** Ці попереджувальні заходи з техніки безпеки зменшують ризик випадкового запуску електроінструмента.
 - ▶ **Ховайте електроінструменти, якими Ви саме не користуєтеся, від дітей. Не дозволяйте користуватися електроінструментом особам, що не знайомі з його роботою або не читали ці вказівки.** Використання електроінструментів недосвідченими особами може бути небезпечним.
 - ▶ **Старанно доглядайте за електроінструментами і приладдям.** Перевіряйте, щоб рухомі деталі електроінструмента були правильно розташовані та не заїдали, не були пошкодженими або у будь-якому іншому стані, який міг би вплинути на функціонування електроінструмента. Пошкоджені електроінструменти потрібно відремонтувати, перш ніж користуватися ними знову. Велика кількість нещасних випадків спричиняється поганим доглядом за електроінструментами.
 - ▶ **Тримайте різальні інструменти нагостреними та в чистоті.** Старанно доглянуті різальні інструменти з гострим різальним краєм менше застряють та легші в експлуатації.
 - ▶ **Використовуйте електроінструмент, приладдя до нього, робочі інструменти тощо відповідно до цих вказівок.** Беріть до уваги при цьому умови роботи та специфіку виконуваної роботи. Використання електроінструментів для робіт, для яких вони не передбачені, може призвести до небезпечних ситуацій.
 - ▶ **Тримайте рукоятки і поверхні захвату сухими і чистими, слідкуйте, щоб на них не було оливи або густого мастила.** Слизькі рукоятки і поверхні захвату унеможливають безпечне поводження з електроінструментом та його контролювання в неочікуваних ситуаціях.
- Сервіс**
- ▶ **Віддавайте свій електроінструмент на ремонт лише кваліфікованим фахівцям та лише з використанням оригінальних запчастин.** Це забезпечить роботу пристрою протягом тривалого часу.
- Експлуатація**
- ▶ **Під час роботи не засовуйте руки в завантажувальну воронку.** Після вимкнення електроінструмент має ще інерційний вибіг тривалістю декілька секунд.
 - ▶ У жодному разі не дозволяйте користуватися виробом дітям і особам, що не знайомі з цими вказівками. Національні приписи можуть обмежувати допустимий вік оператора. Якщо не працюєте з виробом, зберігайте його в недоступному для дітей місці.
 - ▶ Цей виріб непридатний для використання особами (включаючи дітей) з обмеженими фізичним, сенсорними або розумовими здібностями або особами, у яких бракує досвіду та знань. Це дозволяється робити лише у тому випадку, якщо за ними спостерігає особа, що відповідає за їхню безпеку, або вони отримали від неї вказівки щодо того, як слід використовувати виріб. Доглядайте за дітьми, щоб переконатися, що вони не грають з цим виробом.
 - ▶ Перед вмиканням електроінструмент необхідно змонтувати у відповідності до доданої інструкції.
 - ▶ З метою збільшення безпеки використовуйте пристрій захисного вимкнення зі струмом спрацювання макс. 30 мА. Перевіряйте пристрій захисного вимкнення перед кожним використанням.
 - ▶ Використовуйте лише дозволені для зовнішнього застосування, захищені від водяних бризок подовжувачі.
 - ▶ Не беріться за штепсель та за розетку мокрими руками.
 - ▶ Не переїжджайте, не здавлюйте та не смикайте мережевий шнур або подовжувальний шнур, оскільки його можна пошкодити. Захищайте шнур від високої температури, масла і гострих країв.
 - ▶ Під час роботи в радіусі 3 м не повинно бути інших людей або тварин. Оператор несе відповідальність перед третіми особами, що знаходяться в робочій зоні.
 - ▶ Bosch може гарантувати бездоганну роботу садового інструмента лише у разі використання виключно оригінального приладдя.
 - ▶ Ознайомтеся з інструкцією з експлуатації до того, як пробувати працювати із садовим інструментом.
 - ▶ Не вдягайте просторий одяг, звисаючі шнурки або краватки.
 - ▶ Використовуйте садовий інструмент на відкритому місці (напр., не дуже близько до стіни або інших нерухомих предметів) з твердою, рівною основою.
 - ▶ Ніколи не користуйтеся садовим інструментом на брукованій або гравійній основі. Матеріал, що викидається, може спричинити тілесні ушкодження.
 - ▶ Перед запуском в експлуатацію перевірте всі гвинти, гайки та інші кріпильні деталі на міцність посадки, а також захисні пристрої і щитки на правильність установлення. Замініть пошкоджені або нерозбірливі попереджувальні таблички та таблички з вказівками.
 - ▶ Перед вмиканням перевірте, щоб у завантажувальній воронці нічого не було.
 - ▶ Не наближайте обличчя та тіло до завантажувальної воронки.





- ▶ Запобігайте потраплянню рук або інших частин тіла або одягу у завантажувальну воронку або викидний канал, не підсовуйте їх під рухомі частини.
 - ▶ Завжди зберігайте рівновагу та стійке положення. Не нахиляйтесь занадто сильно вперед. Під час завантаження не стійте вище за основу приладу.
 - ▶ Тримайтеся на відстані від викидної зони, коли працюєте із садовим інструментом.
 - ▶ Коли вставляєте матеріал у садовий інструмент, дуже ретельно слідкуйте за тим, щоб у матеріалі не було дрібних металевих деталей, каменів, пляшок, банок або інших сторонніх предметів.
- Якщо різальний апарат наштовхнеться на будь-який сторонній предмет, садовий інструмент почне видавати незвичайні звуки або вібрувати, негайно вимкніть садовий інструмент, щоб зупинити різальний апарат. Витягніть штепсель з розетки та дійте наступним чином:
- Огляньте пошкодження.
 - Замініть усі пошкоджені деталі або відремонтуйте їх.
 - Перевірте, чи не розхиталися деталі, та за потреби затягніть їх.
- ▶ Не намагайтеся самостійно ремонтувати садовий інструмент – це дозволяється робити лише в тому разі, якщо Ви маєте належну освіту.
 - ▶ Слідкуйте за тим, щоб перероблений матеріал не накопичувався у викидній зоні; це перешкоджає пересуванню матеріалу і може призвести до сіпання у завантажувальній воронці.
 - ▶ Якщо садовий інструмент забився, вимкніть його та почекайте, поки різальний апарат не зупиниться. Витягайте штепсель з розетки, перш ніж прочистити прилад від подрібненого матеріалу.
 - ▶ Перевіряйте, чи не пошкоджені кришки і захисні пристрої і чи правильно вони сидять. Перед початком експлуатації здійсніть необхідні роботи з обслуговування або ремонту.
 - ▶ Не намагайтеся змінювати кількість обертів мотору. За наявності проблеми сповістіть сервісну майстерню Bosch.
 - ▶ У вентиляційних щілинах не повинно бути залишків подрібненого матеріалу або іншого бруду, інакше можливе пошкодження мотора або пожежа.
 - ▶ Ніколи не піднімайте і не переносьте садовий інструмент, коли працює мотор.
 - ▶ Перед тим, як залишити робоче місце, завжди вимикайте садовий інструмент, зачекайте, поки не зупиниться різальний апарат, та витягніть мережний штепсель.
 - ▶ Під час експлуатації не перехиляйте садовий інструмент.
 - ▶ Захищайте садовий інструмент від дощу. Зберігайте прилад тільки в сухому місці.
 - ▶ Якщо використовується генератор змінного струму, він повинен мати автоматичний регулятор напруги для попередження пошкоджень через стрибки напруги.

Технічне обслуговування та зберігання

- ▶ У разі припинення експлуатації садового інструмента з метою сервісного обслуговування, перевірки, зберігання або заміни приладдя вимкніть прилад, витягніть штепсель з розетки та дайте приладу охолонути. Кожного разу перед оглядом або юстуванням тощо перевірте, щоб всі рухомі деталі зупинилися.
- ▶ Доглядайте за садовим інструментом та тримайте його в чистоті.
- ▶ Перевіряйте садовий інструмент і заради безпеки міняйте зношені або пошкоджені деталі.
- ▶ Слідкуйте за тим, щоб нові деталі походили від Bosch.
- ▶ Якщо використовується подовжувач, він не повинен бути тоншим за шнур живлення садового інструмента.
- ▶ Регулярно перевірте шнур живлення та подовжувач на наявність пошкоджень або ознак старіння. Не працюйте з приладом, якщо шнур пошкоджений.
- ▶ Під час настроювання різального апарату не забувайте про те, що, хоча мотор і вимкнутий внаслідок примусового від'єднання від живлення і його не можна увімкнути, різальний апарат все ж таки рухається, якщо обертати мотор вручну.
- ▶ Ніколи не намагайтеся вивести із ладу примусове відключення.

Символи

Наступні символи стануть у нагоді, коли Ви будете читати та щоб зрозуміти інструкцію з експлуатації. Запам'ятайте ці символи та їх значення. Правильне розуміння символів допоможе Вам правильно та небезпечно користуватися приладом.

Символ	Значення
	Напрямок руху
	Напрямок реакції
	Вмикання
	Вимкнення
	Приладдя/запчастини

Опис продукту і послуг



Прочитайте всі застереження і вказівки. Невиконання вказівок з техніки безпеки та інструкції може призвести до ураження електричним струмом, пожежі та/або важких травм.

Будь ласка, дотримуйтеся малюнків, розташованих наприкінці інструкції з експлуатації.

Використання за призначенням

Садовий інструмент призначений для подрібнення зелених відходів з листям, напр., обрізків з кущів. Він не призначений для використання з великим навантаженням або для використання не за призначенням.

Комплект поставки (див. мал. В)

Обережно вийміть електроінструмент з упаковки і перевірте повну наявність усіх нижчезазначених деталей:

- Подрібнювач
- Проштовхувач
- Мішок для збору^{a)}
- Колеса
- Вісь для коліс
- Рама
- Монтажний комплект
- Ключ-шестигранник
- Інструкція з експлуатації

Якщо чогось не вистачає або щось пошкоджене, будь ласка, зверніться до магазину.

У повністю монтваному стані вага садового інструмента становить прибл. **11,9 – 12,1** кг. Щоб вийняти садовий

інструмент з упаковки, за необхідністю візьміть собі на допомогу другу людину.

Зображені компоненти (див. мал. А – К)

Нумерація зображених компонентів посилається на зображення виробу на сторінках з малюнками.

- (1) Проштовхувач
- (2) Ручка фіксації
- (3) Вимикач
- (4) Штепсель^{b)}
- (5) Вентиляційні щілини
- (6) Шасі
- (7) Завантажувальна воронка
- (8) Ключ-шестигранник^{a)}
- (9) Мішок для збору^{a)}
- (10) Ніж
- (11) Кришка різального апарата

a) **Зображене або описане приладдя не входить в стандартний комплект поставки. Повний асортимент приладдя ви знайдете в нашій програмі приладдя.**

b) **в залежності від країни**

Технічні дані

Ножовий подрібнювач		AXT Rapid 2000	AXT Rapid 2200
Артикульний номер		3 600 H53 5..	3 600 H53 6..
Споживана потужність, (P40) ^{A)}	Вт	2000	2200
Кількість обертів на холостому ході	хвил. ⁻¹	3650	3650
Макс. діаметр гілок ^{B)}	мм	35	40
Вага відповідно до EPTA-Procedure 01:2014	кг	11,9	12,1
Ступінь захисту		□ / II	□ / II

A) P40 означає, що садовий інструмент був випробований та допущений для циклічного навантаження, яке складається із 40 секунд на повній потужності і 60 секунд на холостому ході. Садовий інструмент може, таким чином, використовуватися безперервно, але з регулярними перервами у разі великого навантаження. У разі постійного великого навантаження спрацює захист від перевантаження.

B) У залежності від характеру матеріалу, що здрібнюється.

Параметри зазначені для номінальної напруги [U] 230 В. При інших значеннях напруги, а також у специфічному для країни виконанні можливі інші параметри.

Інформація щодо шуму і вібрації

		3 600 H53 5..	3 600 H53 6..
Результати вимірювання шуму отримані відповідно до EN 50434			
A-зважений рівень звукового тиску від електроінструмента, як правило, становить:			
– Рівень звукового тиску	дБ(A)	89	89
– Рівень звукової потужності	дБ(A)	104	104
– Похибка K	дБ	= 3,0	= 3,0

Зазначений в цих вказівках рівень емісії шуму вимірювався за нормованою процедурою, отже ним можна користуватися для порівняння

електроінструментів. Він придатний також і для попередньої оцінки емісії шуму.

Зазначений рівень емісії шуму стосується основних робіт, для яких застосовується електроінструмент. Однак

у разі застосування електроінструмента для інших робіт, роботи з іншим приладдям або у разі недостатнього технічного обслуговування рівень емісії шуму може бути іншим. В результаті емісія шуму протягом всього робочого часу може значно зрости.

Для точної оцінки емісії шуму потрібно враховувати також і інтервали часу, коли електроінструмент вимкнута або, хоч і увімкнута, але фактично не працює. Це може значно зменшити сумарну емісію шуму протягом робочого часу.

Монтаж

Для Вашої безпеки

- **Увага! Перед роботами з технічного обслуговування або очищення вимикайте електроінструмент та витягуйте штепсель з розетки. Це саме має чинність і якщо шнур живлення пошкоджений, надрізаний або заплутався.**

Зважайте на напругу у мережі: Напруга в джерелі струму повинна відповідати даним на заводській таблиці садового інструмента. Прилади, розраховані на 230 В, можуть працювати також і від 220 В/240 В.

Електричне коло повинне бути захищене щонайменше таким чином:

AXT Rapid 2000/AXT Rapid 2200 = 13 A

Подовжувач з занадто малим діаметром проводу призводить до значного зниження продуктивності роботи садового інструмента. Для шнурів довжиною до 25 м потрібен переріз проводу щонайменше 3 x 1,5 мм², для шнурів довжиною більш ніж 25 м переріз повинен складати щонайменше 2,5 мм².



ОБЕРЕЖНО: Не передбачений подовжувальний кабель може бути небезпечним. Подовжувальний кабель,

штекер та муфта повинні мати водонепроникне, дозволене для використання надворі виконання. Кабельні з'єднання (штепсели та розетки) мають бути сухими і не повинні лежати на землі.

З метою збільшення безпеки використовуйте пристрій захисного вимкнення зі струмом спрацювання макс. 30 мА. Цей захисний автомат слід перевіряти перед кожним користуванням

Пошкоджений під'єднувальний кабель дозволяється ремонтувати лише в авторизованій майстерні Bosch. Використовуйте лише подовжувальні кабелі, кабелі, електропроводку і кабельні барабани, які відповідають нормам EN 61242/IEC 61242 або IEC 60884-2-7 і належать до типів H05VV-F або H05RN-F.

У разі використання кабельного барабана завжди повністю розкручуйте його.

Монтаж та експлуатація

Дія	Малюнок	Сторінка
Зображені компоненти	A	233
Комплект поставки	B	234
Монтування колісат і підставки	C	234
Встановлення мішка для збору подрібненого матеріалу і місце для зберігання підштовхувача	D	235
Монтаж подовжувального кабелю	E	235
Вмикання	F	236
Вказівки щодо роботи	G	236
Вимкнення	H	237
Технічне обслуговування ножа	I	237
Технічне обслуговування, очищення та зберігання	J	238
Вибір приладдя	K	238

Експлуатація

Початок роботи

- **Завжди встановлюйте садовий інструмент на твердій горизонтальній основі. Під час експлуатації не перехиляйте садовий інструмент та не пересувайте його.**
- **Після вимкнення мотор має ще інерційний вибір!**

Очищайте клубки коріння від землі. Не можна, щоб сторонні предмети, як-от, напр., каміння, скло, метали, тканини та пластмаса, потрапляли у завантажувальну воронку (7). Інакше можливе пошкодження різальної системи (10).

Завантажувальна воронка (7) повинна бути порожньою.

Вмикання (див. мал. F і I)

Для увімкнення подрібнювача поверніть вимикач (3) із положення «OFF (ВИМК.)» у положення «START (ПУСК)». Утримуйте вимикач (3) протягом прибл. 2 секунд у положенні «START (ПУСК)», а потім відпустіть. Вимикач (3) автоматично встановлюється у положення «ON (УВИМК.)». Садовий інструмент повинен увімкнутись.

Подрібнювач не увімкнеться, якщо під час увімкнення вимикач (3) був натиснений. Дайте вимикачу (3) повернутися назад. Встановіть вимикач (3) знову в положення «OFF (ВИМК.)» і почніть з початку.

Якщо вимикач (3) задовго тримати у положенні «START (ПУСК)», подрібнювач вимикається. Встановіть вимикач (3) знову в положення «OFF (ВИМК.)» і почніть з початку.

З міркувань безпеки подрібнювач вмикається лише тоді, коли ручка фіксації (2) на завантажувальній воронці (7) є повністю затягнутою.

Вимкнення (див. мал. Н)

Для вимкнення садового інструмента поверніть вимикач (3) проти стрілки годинника в положення «OFF (ВИМК.)». У якості альтернативи або в екстрених випадках просто натисніть на вимикач (3) (утисніть усередину). Садовий інструмент можна знову вмикати, лише після того, як вимикач (3) буде повернутий в положення «OFF (ВИМК.)».

Захист від повторного пуску

Садовий інструмент вмикається після зникнення напруги в мережі.

У разі появи живлення садовий інструмент не вмикається автоматично.

Захист від перевантаження

Перевантаження, наприклад, у разі блокуванні ножа, через декілька секунд може призвести до зупинення подрібнювача. Зачекавши небагато часу, подрібнювач можна знов увімкнути. Коли подрібнювач знову заблокується, вимкніть його.

Пошук несправностей

В нижчеподаній таблиці описані симптоми несправностей і даються поради, що робити, якщо електроінструмент перестане працювати належним чином. Якщо це не допоможе Вам знайти і усунути проблему, будь ласка, звертайтеся в сервісну майстерню.

Увага! Перед роботами з технічного обслуговування або очищення вимикайте виріб та витягуйте штепсель з розетки. Це саме має чинність і якщо електрокабель пошкоджений, надрізаний або заплутався.

Симптом	Можлива причина	Усунення
Садовий інструмент не працює	Вимикач не спрацював	Вмикаючи подрібнювач, слідкуйте за тим, щоб не натискати вимикач під час його повертання.
	Ручка фіксації не була повністю затягнена	Правильно монтуйте ручку фіксації на завантажувальну воронку
	Відсутнє живлення	Перевірте й увімкніть
	Несправна розетка	Користуйтеся іншою розеткою
	Пошкоджений подовжувальний кабель	Перевірте і за потреби замініть шнур
	Спрацював запобіжник	Зробіть заміну запобіжника/потім знов увімкніть садовий інструмент
	Спрацював захист від перевантаження	Дійте, як описано в розділі «Захист від перевантаження»
	Нестабільне живлення	Дійте, як описано в розділі «Захист від перевантаження»
	Вимикач повертається в положення «OFF (ВИМК.)»	Дайте машині охолонути та дійте, як описано в розділі «Захист від перевантаження»
Садовий інструмент працює зі збоями	Спрацював захист від недостатньої напруги	Виконайте повторне увімкнення. Перевірте, чи відповідає подовжувальний кабель вимогам інструкції (недостатня якість подовжувального кабелю може призвести до перебоїв у роботі!). У разі живлення від генератора перевірте потужність генератора.
	Пошкоджений подовжувальний кабель	Перевірте і за потреби замініть шнур

Якщо подрібнювач знову заблокується, вимкніть садовий інструмент, вийміть штепсель з розетки і видаліть засмічення. Через тривале перевантаження і засмічення вентиляційних щілин двигуна може спрацювати термічний захист двигуна від перевантаження. Очистьте вентиляційні ґрати і вимкніть подрібнювач на декілька хвилин, щоб він охолонув. Термічний захист двигуна від перевантаження автоматично повертається у вихідне положення. Тим не менш, подрібнювач вмикається знову лише після того, як вимикач буде повернутий у положення «OFF (ВИМК.)» і процес увімкнення буде повторений.

Вказівки щодо здрібнювання

У залежності від виду, віку та сухості деревини гілки в більшій чи меншій мірі важко піддаються подрібненню.

Для оптимальних результатів подрібнюйте свіжі гілки невдовзі після їх зрізання.

М'які садові відходи краще подрібнювати дрібними порціями, особливо якщо вони мокрі. Застрявання можна уникнути періодичним здрібнюванням гілок.

Симптом	Можлива причина	Усунення
	Пошкоджена внутрішня проводка приладу	Зверніться до авторизованої сервісної майстерні Bosch
	Спрацював захист від перевантаження	Дійте, як описано в розділі «Захист від перевантаження»
	Вимикач повертається в положення «OFF (ВИМК.)»	Дайте машині охолонути та дійте, як описано в розділі «Захист від перевантаження»
Низька продуктивність роботи	Ніж затупився	Переверніть ніж на невикористаний бік. Якщо ніж затупився з обох боків, замініть його.
	Ніж забруднився	Демонтуйте й очистьте ніж. За потреби переверніть ніж.
	У завантажувальній воронці або у викидному каналі застряв матеріал	Прочистьте електроінструмент та спорозніть мішок для збору
Ніж не обертається	Ніж застряв	Звільніть ніж, що застряв
	Послабилися гайка/гвинт ножа	Затягніть гайку/гвинт ножа
Сильна вібрація/шум	Послабилися гайка/гвинт ножа	Затягніть гайку/гвинт ножа
	Ніж пошкодився	Замініть ніж
	Внутрішнє пошкодження електроінструмента	Зверніться до авторизованої сервісної майстерні Bosch

Технічне обслуговування і сервіс

Технічне обслуговування та очищення

► **Увага! Перед роботами з технічного обслуговування або очищення вимикайте виріб та витягуйте штепсель з розетки. Це саме має чинність і якщо електрокабель пошкоджений, надрізаний або залутався.**

► **Завжди вдягайте захисні рукавиці, коли працюєте з електроінструментом або хочете виконати роботи з технічного обслуговування/або очистити прилад.**

Регулярно перевіряйте садовий інструмент на наявність помітних недоліків, як-от послаблення або пошкодження ножів, послаблення кріплення, спрацювання або пошкодження деталей.

Перевіряйте, чи не пошкоджені кришки і захисні пристрої і чи правильно вони сидять. Перед початком експлуатації здійсніть необхідні роботи з обслуговування або ремонту.

Якщо незважаючи на ретельну процедуру виготовлення і випробування садовий інструмент все-таки вийде з ладу, ремонт має виконувати лише майстерня, авторизована для садових електроінструментів Bosch.

Технічне обслуговування ножа (див. мал. I)

Ніж **(10)** має різальні кромки з обох боків.

Якщо різальні кромки ножа **(10)** затупилися, ніж **(10)** можна перевернути.

Гвинт ножа можна використовувати знову.

Переконайтеся, що після заміни ножа **(10)** гвинт є дуже міцно затягненим. Якщо обидві сторони ножа **(10)** затупилися, замініть ніж **(10)**. Новий ніж **(10)** доступний у якості запасної частини. Використовуйте наданий новий гвинт ножа.

Сервіс і консультації з питань застосування

В сервісній майстерні Ви отримаєте відповідь на Ваші запитання стосовно ремонту і технічного обслуговування Вашого продукту. Малюнки в деталях і інформацію щодо запчастин можна знайти за адресою: **www.bosch-pt.com** Команда співробітників Bosch з надання консультацій щодо використання продукції із задоволенням відповідь на Ваші запитання стосовно нашої продукції та приладдя до неї.

При всіх додаткових запитаннях та замовленні запчастин, будь ласка, зазначайте 10-значний номер для замовлення, що стоїть на паспортній табличці продукту. Гарантійне обслуговування і ремонт електроінструменту здійснюються відповідно до вимог і норм виготовлювача на території всіх країн лише у фірмових або авторизованих сервісних центрах фірми «Роберт Бош». **ПОПЕРЕДЖЕННЯ!** Використання контрафактної продукції небезпечно в експлуатації і може мати негативні наслідки для здоров'я. Виготовлення і розповсюдження контрафактної продукції переслідується за Законом в адміністративному і кримінальному порядку.

Україна

Бош Сервісний Центр електроінструментів
вул. Крайна 1
02660 Київ 60
Тел.: +380 44 490 2407
Факс: +380 44 512 0591
E-Mail: pt-service@ua.bosch.com
www.bosch-professional.com/ua/uk

Адреса Регіональних гарантійних сервісних майстерень за- значена в Національному гарантійному талоні.

Адреси інших сервісних центрів наведено нижче:

www.bosch-pt.com/serviceaddresses

Утилізація

Вироби, приладдя і упаковку треба здавати на екологічно чисту повторну переробку.



Не викидайте вироби в побутове сміття!

Лише для країн ЄС:

Відповідно до Європейської директиви 2012/19/EU щодо відпрацьованих електричних і електронних приладів і її перетворення в національне законодавство непридатні до вживання електроінструменти треба збирати окремо і здавати на екологічно чисту рекуперацію.

При неправильній утилізації відпрацьованих електричних та електронних приладів можуть мати шкідливий вплив на навколишнє середовище та здоров'я людини через можливу наявність небезпечних речовин.

Қазақ

Еуразия экономикалық одағына (Кеден одағына) мүше мемлекеттер аумағында қолданылады

Өндірушінің өнім үшін қарастырған пайдалану құжаттарының құрамында пайдалану жөніндегі осы нұсқаулық, сонымен бірге қосымшалар да болуы мүмкін.

Сәйкестікті растау жайлы ақпарат қосымшада бар.

Өнімді өндірген мемлекет туралы ақпарат өнімнің корпусында және қосымшада көрсетілген.

Өндірілген мерзімі Нұсқаулық мұқабасының соңғы бетінде көрсетілген.

Импортерге қатысты байланыс ақпарат өнім қаптамасында көрсетілген.

Өнімді пайдалану мерзімі

Өнімнің қызмет ету мерзімі 7 жыл. Өндірілген мерзімнен бастап (өндіру күні зауыт тақтайшасында жазылған) істетпей 5 жыл сақтағаннан соң, өнімді тексерусіз (сервистік тексеру) пайдалану ұсынылмайды.

Көрсетілген қызмет ету мерзімі тұтынушы аталмыш нұсқаулықтың талаптарын орындаған жағдайда ғана жарамды болады.

Істен шығу себептерінің тізімі

- көп үшқын шықса, пайдаланбаңыз
- қатты діріл кезінде пайдаланбаңыз
- тоқ сымы бұзылған немесе оқшаулаусыз болса, пайдаланбаңыз
- өнім корпусынан тікелей түтін шықса, пайдаланбаңыз

Пайдаланушының мүмкін қателіктері

- тұтқасы мен корпусы бұзылған болса, өнімді пайдаланбаңыз
- жауын – шашын кезінде сыртта пайдаланбаңыз
- корпус ішіне су кірсе құрылғыны қосушы болмаңыз

Шекті күй белгілері

- тоқ сымның тозуы немесе зақымдануы
- өнім корпусының зақымдалуы

Қызмет көрсету түрі мен жиілігі

- Өр пайдаланудан соң өнімді тазалау ұсынылады.

Сақтау

- құрғақ жерде сақтау керек
- жоғары температура көзінен және күн сәулелерінің әсерінен алыс сақтау керек
- сақтау кезінде температураның кенет ауытқуынан қорғау керек
- орамасыз сақтау мүмкін емес
- сақтау шарттары туралы қосымша ақпарат алу үшін MEMCT 15150-69 (шарт 1) құжатын қараңыз
- +5-ден +40 °C-қа дейін температурасында қоймада өндірушінің қаптамасында сақтаңыз. Салыстырмалы ылғалдылық 80 % -дан аспауы тиіс.

Тасымалдау

- тасымалдау кезінде өнімді құлатуға және кез келген механикалық ықпал етуге қатаң тыйым салынады
- босату/жүктеу кезінде пакетті қысатын машиналарды пайдалануға рұқсат берілмейді
- тасымалдау шарттары талаптарын MEMCT 15150-69 (5 шарт) құжатын оқыңыз
- Қоршаған орта температурасы –50 °C-тан +50 °C-қа дейін тасымалдау рұқсат етілген. Салыстырмалы ылғалдылық 100 % -дан аспауы тиіс.

Қауіпсіздік нұсқаулары

Ескерту! Төмендегі нұсқаулардың барлығын мұқиятпен оқып шығыңыз. Бақ электр бұйымының басқару элементтері мен оны нұсқаулыққа сай түрде қолдану бойынша мәліметтерін оқыңыз. Осы нұсқаулықты кейін қолдану үшін жоғалтпай сақтап жүріңіз.

Бақ электр бұйымындағы белгілердің мағыналары



Қауіптер бойынша жалпы нұсқаулар.



Қолдану нұсқаулығын оқыңыз.



Бақ электр құралдың бөлшектерін бөлшектеу алдынан алдымен бақ электр құралын өшіріп, электр ашасын розеткадан

шығарып алыңыз. Жұмыс барысында кабель зақымданып бұзылып немесе кесіліп қалса оны түртпеңіз, құрал ашасын дереу розеткадан шығарыңыз. Кабелі зақымданып бұзылған құралды ешқашан іске қосып қолданбаңыз.



Қорғау қолғапшаларын, тұрақты аяқ киім мен ұзын шалбар киіп жұмыс істеңіз.



Айналып тұратын кесу пышағы арқылы қауіп. Бақ электрбұйымы жұмыс істеп тұрғанда қолдар немесе аяқтарды саңылауларға енгізуге болмайды.



Жақын тұрған адамдар шашырылатын бөгде денелер арқылы жарақаттанбауына назар аударыңыз.



Сақтандыру: Бақ электр бұйымы іске қосылып тұрғанда оған қауіп-қатерсіз аралықта тұрыңыз.



Бақ құралдың бөлшектерін ұстау алдынан олардың толығымен әбден тоқталғанына ша дейін күтіңіз.



Көз және құлақты қорғайтын құралдарды киіп жүріңіз.



Электр бұйымды жауын жауып тұрғанда қолданбаңыз немесе оны жауын астында қалдырмаңыз.

Электр құралдары үшін жалпы қауіпсіздік нұсқаулары

⚠ ЕСКЕРТУ

Осы электр құралының жинағындағы ескертулерді,

нұсқауларды, суреттерді және сипаттамаларды

оқыңыз. Барлық техникалық қауіпсіздік нұсқаулықтарын орындамау тоқтың соғуына, өрт және/немесе ауыр жарақаттануларға алып келуі мүмкін.

Болашақ жұмыстар үшін қауіпсіздік нұсқаулықтары мен ескертпелерді сақтап қойыңыз.

Қауіпсіздік нұсқаулықтарында пайдаланылған Электр құрал атауының желіден қуат алатын электр құралдарына (желілік кабелі менен) және аккумулятордан қуат алатын электр құралдарына (желілік кабелі жоқ) қатысы бар.

Жұмыс орнының қауіпсіздігі

- ▶ **Жұмыс орнын таза және жарық ұстаңыз.** Ластанған және қараңғы жайларда сәтсіз оқиғалар болуы мүмкін.
- ▶ **Электр құрылғысын жарылатын атмосферада пайдаланбаңыз, мысалы, жанатын сұйықтық, газ немесе шаң бар болғанда.** Электр құрал ұшқындарды жасайды, ал олар шаң немесе буларды жаңдыруы мүмкін.

▶ **Балалар мен бақылаушыларды электр құралынан алыс ұстаңыз.** Алданулар бақылау жоғалуына алып келуі мүмкін.

▶ Жабдық тұрмыстық жағдайларда, коммерциялық аймақтарда және қоғамдық жерлерде, зиянды және қауіпті өндірістік факторлар жоқ кіші электр тұтынуы бар өндірістік аймақтарында жұмыс істеу үшін арналған.

Электр қауіпсіздігі

- ▶ **Электр айырлары розеткаға сай боулы тиіс. Айырды ешқашан ешқандай тәрізде өзгертпеңіз. Жерге қосылған электр құралдарымен адаптер айырларын пайдаланбаңыз.** Өзгертілмеген айырлар мен сәйкес розеткалар электр тұйықталуының қауіпін төмендетеді.
- ▶ **Құбырлар, радиаторлар, плиталар мен суытқыштар сияқты жерге қосылған беттерге тимеңіз.** Денеңіз жерге қосылған болса жоғары тоқ соғу қауіпі пайда болады.
- ▶ **Электр құралдарды жаңбырда немесе ылғалды қоршауда пайдаланбаңыз.** Электр құралына кірген су тоқ соғу қауіпін жоғарылатады.
- ▶ **Кабельді тиісті болмаған ретте пайдаланбаңыз. Кабельді электр құралын тасу, көтеру немесе тоқтан шығару үшін пайдаланбаңыз. Кабельді ыстықтық, май, өткір қырлар және жылжымалы бөлшектерден алыс ұстамаңыз.** Зақымдалған немесе бытысып кеткен кабель тоқ соғу қауіпін жоғарылатады.
- ▶ **Электр құралын сыртта пайдаланғанда сыртқы жайлар үшін сай кабельді пайдаланыңыз.** Сыртта пайдалануға жарамды кабельді пайдалану тоқ соғу қауіпін төмендейді.
- ▶ **Егер электр құралын ылғалды жерде пайдалану керек болса, онда қорғайтын өшіру құрылғысы (RCD) арқылы қорғалған тоқ желісін пайдаланыңыз.** RCD пайдалану тоқ соғу қауіпін төмендетеді.

Жеке қауіпсіздік

- ▶ **Электр құралды пайдалануда абай болыңыз, жұмысыңызды бақылаңыз және парасатты пайдаланыңыз.** Электр құралды шаршаған кезде немесе есірткі, алкоголь немесе дәрі әсер еткен кезде пайдаланбаңыз. Электр құралын пайдалану кезінде аңсыздық ауыр жеке жарақаттануға алып келуі мүмкін.
- ▶ **Жеке қорғайтын жабдықтарды пайдаланыңыз. Әрдайым көз қорғанысын тағыңыз.** Шаң маскасы, сырғанбайтын қауіпсіздік аяқ киімдері, шлем немесе есту қорғаныштары сияқты қорғағыш жабдықтары тиісті жағдайларда қолданып жеке жарақаттануларды кемедейтеді.
- ▶ **Кездейсоқ іске қосылудың алдын алу. Тоқ көзіне және/немесе батареялар жинағына қосудан алдын, құралды көтеру немесе тасудан алдын өшіргіш өшік күйде болуына көз жеткізіңіз.** Электр

құралын саусақты өшіргішке қойып тасу немесе қосқышы қосулы электр құралын тоққа қосу сәтсіз оқиғаға алып келуі мүмкін.

- ▶ **Электр құралын қосудан алдын келген реттеу сынасын немесе кілтті алып қойыңыз.** Электр құралының айналатын бөлігінде қалған кілт немесе сына жеке жарақаттануға алып келуі мүмкін.
- ▶ **Көп күш істетпеңіз. Әрдайым тиісті таяныш пен тең салмақтылықты сақтаңыз.** Бұл күтілмеген жағдайларда электр құралдың бақылануын сақтайды.
- ▶ **Тиісті киім киіңіз. Бос киім мен әшекейлерді киймеңіз. Шашыңыз бен киімдерді жылжымалы бөлшектерден алыс ұстаңыз.** Бос киімдер, әшекейлер немесе ұзын шаш жылжымалы бөлшектер арқылы тартылуы мүмкін.
- ▶ **Егер шаң шығарып жинау жабдықтарына қосу құрылғылары берліген болса, онда олар қосулы болуына және тиісті ретте қолдануына көз жеткізіңіз.** Шаң жинауды пайдалану шаңға байланысты зияндарды кемейтеді.
- ▶ **Аспаптарды жиі пайдаланып жақсы білгеннен соң масайрап кетпей қауіпсіздік принциптерін елемей отырмаңыз.** Абайсыз әрекет секунд ішінде ауыр жарақаттануға алып келуі мүмкін.
- ▶ **НАЗАР АУДАРЫҢЫЗ! Энергиямен жабдықтаудың толықтай не жекелей тоқтатылуы немесе энергиямен жабдықтауды басқару тізбегінің ақаулануы салдарынан электр құралының жұмысында кідіріс пайда болған жағдайда, бұғатталмағандығына көз жеткізіп (болған жағдайда) барып, ажыратқышты Выкл. (Өшіру) қалпына келтіріңіз. Желілік ашаны розеткадан шығарыңыз немесе алып – салмалы аккумуляторды ажыратыңыз.** Осы әрекет арқылы бақыланбайтын қайта іске қосылуың алдын аласыз.
- ▶ Аталмыш пайдалану жөніндегі нұсқаулыққа сәйкес білікті қызметкерлер құрамына электр құралын реттеу, монтаждау, қолданысқа енгізу және оған қызмет көрсету әрекеттерімен таныс тұлғалар жатады.
- ▶ Электр құралымен жұмыс істеуге 18 жасқа толған, техникалық сипаттаманы, пайдалану жөніндегі нұсқаулықты және қауіпсіздік ережелерін оқып шыққан тұлғаларға рұқсат етіледі.
- ▶ Дене, сезім немесе ақыл-ой қабілеттері шектеулі немесе тәжірибесі мен білімі жеткіліксіз адамдар олардың қауіпсіздігі үшін жауапты тұлғаның бақылауында болмаса немесе электр құралын пайдалану бойынша нұсқау алмаған болса, бұйымды пайдаланбауы тиіс.

Электр құралдарын пайдалану және күту

- ▶ **Құралды аса көп жүктемеңіз. Жұмысыңыз үшін жарамды электр құралын пайдаланыңыз.** Жарамды электр құралымен керекті жұмыс аймағында дұрыс әрі сенімді жұмыс істейсіз.
- ▶ **Ажыратқышы дұрыс емес электр құралын пайдаланбаңыз.** Қосуға немесе өшіруге болмайтын

электр құралы қауіпті болып, оны жөндеу қажет болады.

- ▶ **Жабдықтарды реттеу, бөлшектерін алмастыру немесе электр құралдарын қоймаға қою алдында, ашаны қуат көзінен ажыратыңыз және/немесе аккумуляторы алмалы-салмалы болса, оны электр құралынан алып тастаңыз.** Бұл сақтық әрекеті электр құралдың байқаусыз қосылуына жол бермейді.
- ▶ **Пайдаланылмайтын электр құралдарды балалар қолы жетпейтін жайға қойыңыз. Осыларды білмейтін немесе осы ескертпелерді оқымаған адамдарға бұл құралды пайдалануға жол бермеңіз.** Тәжірибесіз адамдар қолында электр құралдары қауіпті болады.
- ▶ **Электр құралдарын мен керек-жарақтарын ұқыпты күтіңіз. Қозғалмалы бөлшектердің кедергісіз істеуіне және кептеліп қалмауына, бөлшектердің ақаусыз немесе зақымдалмаған болуына, электр құралының зақымдалмағанына көз жеткізіңіз. Зақымдалған бөлшектері бар құралды пайдаланудан алдын жөндеңіз.** Электр құралдарының дұрыс күтілмеуі жазатайым оқиғаларға себеп болып жатады.
- ▶ **Кескіш аспаптарды өткір және таза күйде сақтаңыз.** Дұрыс күтілген және кескіш жиектері өткір кескіш аспаптар аз кептеліп, кесілетін бетке оңай бағытталады.
- ▶ **Электр құралын, жабдықтарды, алмалы-салмалы аспаптарды және т.б. осы нұсқауларға сай пайдаланыңыз. Сонымен жұмыс шарттарымен орындайтын әрекеттерге назар аударыңыз.** Электр құралдарын арналмаған жұмыстарда пайдалану қауіпті.
- ▶ **Қолтұтқалар мен қармау беттерін құрғақ, таза және май мен ластан таза ұстаңыз.** Сырғанақ қолтұтқалар мен қармау беттері күтілмеген жағдайларда сенімді қолдану мен бақылауға жол бермейді.

Қызмет көрсету

- ▶ **Электр құралына маманды жөндеуші тек бірдей қосалқы бөлшектермен қызмет көрсетуі керек.** Бұл электр құралының қауіпсіздігін сақталуын қамтамасыз етеді.

Басқару

- ▶ **Құрал жұмыс істеп тұрғанда оның толтыру құйғышына қолыңызды салмаңыз. Өшірілгеннен кейін бақ құралы әлі бірнеше секунд бойы жұмыс істеп тұрады.**
- ▶ Осы электр бұйымды ешқашан балалар немесе осы нұсқаулықтармен таныс болмаған тұлғалар тарапынан қолдануын рұқсат етпеңіз. Құрал қолданылып жатқан елдегі ұлттық заңдар мен ережелері арқылы қолданушы жасының шектелуі мүмкін. Электр бұйым іске қосылмай, қолданбай тұрған уақытта оны балалар қолдары жете алмайтын қылып сақтаңыз.

- ▶ Бұл құрал физикалық, сенсорлық немесе психикалық қабілеттері шектелген, немесе бұл құралды қолдану үшін керекті тәжірибесі және/немесе білімі болмаған адамдар арқылы (осылардың арасында балалар да) тек өздерінің бақылау астында болып, немесе осы құралды қауіпсіз түрде қолдану бойынша нұсқаулармен танысып, мүмкін бола алатын тәуекелдермен танысқаннан кейін ғана қолданыла алады. Балалардың электр құралымен ойнамауын қамтамасыз ету үшін балаларға қарап жүруіңіз керек.
- ▶ Іске қосу алдынан бақ құралды оның жеткізілім құрамында болған қолдану нұсқаулығына сай құрастырылып орнату керек.
- ▶ Қауіпсіздікті арттыру үшін бұл тоғының максималды мәні 30 мА болған FI қосқышын (RCD) қолданыңыз. FI қосқышын әр қолдану алдынан тексеріп жүріңіз.
- ▶ Тек қана сыртқы жұмыстар үшін арналған, шашыралатын суға қарсы қорғалуы бар ұзарту кабелдерін қолданыңыз.
- ▶ Құрал айырын және электр розеткасын ылғалды қолмен ұстамаңыз.
- ▶ Тоқ беру жүйесіне қосу кабелі немесе біріктіруші кабелінің үстінен басып жүрмеңіз, оны жаншып кетпеңіз немесе оны ұстап тартпаңыз - кабелдің зақымданып және бұзылып кетуі мүмкін. Кабелді ыстықтан, майлы және өткір бұрыштардан қорғаңыз.
- ▶ Электр бұйым қолданылып жатқан уақытта оның аймағында 3 метрлік аралық ішінде басқа адамдар немесе жануарлардың болмауы қажет. Жұмыс өткізіліп жатқан аумақта электр бұйым қолданушы үшінші тараптарға қарай жауапты болады.
- ▶ Bosch компаниясы тек өзінің түпнұсқаулық қосалқы бөлшектері қолданғанда ғана бақ құралдың мінсіз түрде жұмыс істеуі үшін кепілдеме бере алады.
- ▶ Бақ құралымен жұмыс істеу алдынан алдымен оның қолдану нұсқаулығымен танысып алыңыз.
- ▶ Жұмыс барысында ешбір кең киім, ілініп тұратын баулар немесе галстук киіп жүрмеңіз.
- ▶ Бақ құралын ашық (мысалы қабырғаға немесе басқа тұрақты түрде тұрған заттарға тым жақын қылмай) нық, тегіс жерде қолданыңыз.
- ▶ Бақ құралын тас төселген немесе ірі қиыршықтас жерде қолданбаңыз. Шығарылатын материал жаралануға апара алуы мүмкін.
- ▶ Құралды іске қосу алдынан алдымен бұрамалар, сомындар мен басқа бекіту бөлшектерінің барлығы нық иүрде бекітілгенін және қорғау құрылғылары мен жабу жүйелерінің дұрыс түрде орнатылғанын тексеріп алыңыз. Зақымдалынған немесе оқыла алынбайтын сақтандыратын және көрсеткіш белгілерін ауыстырыңыз.
- ▶ Жұмысты бастау алдынан алдымен толтыру құйғышының бос болуын тексеріңіз.
- ▶ Бетіңіз бен денеңізбен толтыру құйғышына жақын келмеңіз.
- ▶ Қолыңыз және денеңіздің бөлшектері немесе киіміңіздің бөлшектері толтыру құйғышына немесе

шығару саңылауына түсіп қалуына, немесе жылжып тұратын бөлшектеріне жақын келіп қалуына жол бермеңіз.

- ▶ Құралды іске қосып қолданған уақытта әрқашан тұрақты түрде тұруыңызға назар аударып, тепе-тең жүріп жұмыс істеңіз. Алға қарай тым ұзақ еңкеймеңіз. Толтыру барысында бақ электрбұйымының аяғынан жоғарырақ тұрмаңыз.
 - ▶ Бақ құралымен жұмыс істегеніңізде оның шығару бөлшегіне қарай жеткілікті аралықта тұрыңыз.
 - ▶ Бақ құралына материал салғаныңызда оның арасында металл бөлшектері, тас, шишалар, құтылар немесе басқа бөтен заттардың жоқ болуын аса мұқият түрде көз жеткізіңіз.
- Кесу механизмі бөтен заттарға тиіп қалғанда, бақ құралы әдеттегіден тыс дыбыс шығарғанда немесе дірілдей бастағанда, кесу элементі тоқтату үшін дереу бақ құралын өшіріңіз. Бұйым айырын электр розеткасынан шығарып алып, келесідей әрекет етіңіз:
- Құралда зақымданып қалған жерлердің бар не жоқ болуын тексеріңіз.
 - Зақымданып бұзылып қалған бөлшектерінің барлығын ауыстырыңыз немесе жөндеңіз.
 - Бөлшектердің босап қалмағанын тексеріп, керек болса, оларды нық түрде тартып бекітіңіз.
 - ▶ Қажетті арнайы біліміңіз болмаса бақ электр құралын Өзіңіз жөндеуге тырыспаңыз.
 - ▶ Өңделген материал шығару аумағында жиналып қалмауына назар аударыңыз; ол шығаруға бөгет болып, толтыру құйғышында кері соққыға апаруы мүмкін.
 - ▶ Бақ құралы бітеліп қалғанда, оны өшіріп алып, кесу механизмі тоқтағанша дейін күтіңіз. Бақ электрбұйымды кесілген заттардан босату үшін алдымен бұйым айырын электр розеткасынан шығарып алыңыз.
 - ▶ Жабу жүйелері мен қорғау құрылғыларының зақымдалмай және дұрыс түрде орнатылғандарын тексеріңіз. Құралды іске қосып қолдану алдынан, керек болса керекті күту немесе жөндеу жұмыстарын өткізіңіз.
 - ▶ Қозғалтқыштың айналым сандар көрсеткіштерін өзгертпеңіз. Ақаулықтар жойыла алынбайтын жағдайда Бош компаниясының техникалық қызмет көрсету орталығымен хабарласыңыз.
 - ▶ Қозғалтқыштың зақымданып бұзылуын немесе өрт шығуын болдыртпау үшін желдету саңылауларын қалдықтардан немесе басқа қатпарлардан бос қалыпта ұстауыңыз қажет.
 - ▶ Қозғалтқышы істе болып тұрған бақ электрбұйымын ешқашан көтермеңіз немесе тасымаңыз.
 - ▶ Жұмыс істеген аумақтан кету алдынан әрқашан алдымен бақ құралын өшіріңіз, кесу механизмі тоқтағанша дейін күтіңіз де, құрал айырын шығарыңыз.
 - ▶ Жұмыс барысында бақ құралын аудармаңыз.





- ▶ Жауын жауған кезде бақ құралын сыртқа шығармаңыз не сыртта қалдырмаңыз. Бақ электрбұйымын тек қана құрғақ жерде сақтаңыз.
- ▶ Агрегатор қолданғаныңызда шамадан тыс кернеу салдарынан пайда болатын шығындарды болдырмау үшін кернеуді автоматты түрде реттейтін агрегаторын таңдауыңыз лазым.

Күту мен сақтау

- ▶ Бақ құралы сервистік күту, тексеру, сақтау немесе қосалқы бөлшектерін ауыстыру жұмыстары мақсаттарымен істен шығарылса, оны алдымен өшіріңіз, айырын электр розеткадан шығарып, суытып алыңыз. Әр тексеру немесе лайықтау жұмыстары алдынан әрқашан алдымен барлық жылжымалы бөлшектерінің толығымен тоқтап тұрғанын тексеріп алыңыз.
- ▶ Бақ құралын күтіп жүріп, таза күйде ұстаңыз.
- ▶ Бақ құралын тексеріп, оның тозып немесе бұзылып кеткен бөлшектерін қауіпсіздік себептерінен ауыстырыңыз.
- ▶ Ауыстырылатын бөлшектері Бош фирмасының бұйымдары болғанына назар аударыңыз.
- ▶ Ұзарту кабелі қолданылған жағдайда осындай кабельдің күші бақ құралында орнатылған кабелінің күшінен төмен болмауы тиіс.
- ▶ Инженерлік коммуникация жүйелері мен ұзарту кабелінде зақымданған не тозған жерлерінің бар не жоқ болуын үнемі тексеріп жүріңіз. Кабелі зақымданып бұзылған қалыпта болған бақ электрбұйымын қолданбаңыз.
- ▶ Кесу механизмінің параметрлерін орнатқанда қозғалтқышқа тоқ берілуі мәжбүрleme түрде тоқтатылып, қозғалтқыш іске қосыла алынбайтын түрде болғанына қарамастан құрал қозғалтқышы қолмен бұрылғанда кесу механизмі әрі қарай жылжып тұратынын ұмытпаңыз.
- ▶ Мәжбүрleme тоқтатуын ешқашан күштен шығаруға әрекеттенбеңіз.

Белгілер

Төмендегі белгілер қолдану нұсқаулығын оқу және түсіну үшін маңызды. Белгілер мен олардың мағынасын есте сақтаңыз. Белгілерді дұрыс түсіну құралды дұрыс әрі одан да сенімдірек түрде пайдалануға көмек болады.

Белгі	Мағына
	Қозғалыс бағыты
	Реакция бағыты
	Іске қосу
	Өшіру

Белгі	Мағына
	Қосымша бөлшектер/Қосалқы бөлшектер

Бұйым сипаттамасы мен техникалық спецификациясы



Қауіпсіздік бойынша нұсқаулары мен сақтандырулардың барлығын оқыңыз. Қауіпсіздік бойынша нұсқаулықтары мен сақтандыруларын ұстанбау не орындамау электр соққысына, өрт шығуына және/

немесе ауыр жарақаттануға апара алуы мүмкін.

Қолдану нұсқаулығының артқы бөлшегінде берілген суреттерге назар аударыңыз.

Мақсатты қолданылуы

Бақ құралы жапырақты жасыл бақша қалдықтарын, мысалы қоршауларды, кесіп ұсақтауға арналған. Осы құрал аса ауыр жүктеме астында пайдалану үшін немесе мақсатталған салалардан тыс пайдалану үшін жарамды емес.

Сату және жеткізілім көлемі (B суретін қараңыз)

Құралды қорабынан абайлап шығарып алып, келесі бөлшектердің толығымен бар болғанын тексеріңіз:

- Ұсақтап кескіш
- Итергіш
- Жинағыш дорба^{a)}
- Дөңгелектер
- Дөңгелектер үшін білік
- Жақтауша
- Монтаждау жинағы
- Алты қырлы дөңгелек кілт
- Қолдану нұсқаулығы

Бөлшектері жеткілікті көлемде болмағанда немесе бұзылған қалыпта болғанда осы бұйымды сатқан сатушымен хабарласыңыз.

Толық құрастырып орнатылған күйінде бақ құралының салмағы тшамамен **11,9 – 12,1** кг болады. Керек болса, бақ құралын қаптамадан шығару үшін көмек сураңыз.

Бейнеленген құрамдас бөлшектері (A-K суреттерін қараңыз)

Бейнеленген құрамды бөлшектерінің нөмірленуі құралдың графикалық беттерде бейнеленуі негізінде беріледі.

- (1) Итергіш
- (2) Бекіткіш түйме
- (3) Қосқыш/өшіргіш
- (4) Желі айыры^{b)}
- (5) Желдету саңылауы

- (6) Жүрістік бөлігі
 (7) Толтырып құйғыш
 (8) Алты қырлы бүйірлі кілт^{a)}
 (9) Жинағыш дорба^{b)}
 (10) Кесу пышағы
- (11) Кесу механизмінің жапқышы
 a) Бейнеленген немесе сипатталған керек-жарақтар стандартты жеткізілім жиынтығымен қамтылмайды. Толық керек-жарақтарды біздің керек-жарақтар бағдарламасынан табысыз.
 b) елге байланысты

Техникалық мәліметтер

Пышақтық ұсақтағыш		AXT Rapid 2000	AXT Rapid 2200
Өнім нөмірі		3 600 H53 5..	3 600 H53 6..
Тұтынылатын қуат, (P40) ^{A)}	Вт	2000	2200
Бос айналу сәті	мин ⁻¹	3650	3650
Максималды бутақ диаметрі ^{B)}	мм	35	40
“ЕРТА-Procedure 01:2014” құжатына сай салмағы	кг	11,9	12,1
Сақтық сыныбы		□ / II	□ / II

A) P40 дегеніміз бақ құралы 40 секунд бойы толық жүктемемен жұмыс істегеннен кейін 60 секунд бос жүріс циклдiк жүктеме түріндегі сынақтан өткенін және пайдаланыс үшін рұқсат етілгенін білдіреді. Осыған қарай отыра, бақ құралы үздіксіз түрде, алайда жоғары жүктеме кезінде жүйелі үзілістермен жұмыс істеп тұра алады. Толық жүктемемен үздіксіз жұмыс істеген жағдайда шамадан тыс жүктемеден қорғау жүйесі іске қосылады.

B) Кесілетін өнемдердің қалпына қарай.

Мәліметтер [U] 230 В кесімді кернеуге арналған. Басқа кернеу және елде қабылданған заңдар бұл мәліметтерді өзгертуі мүмкін.

Шуыл және дірілдеу бойынша мәліметтер

		3 600 H53 5..	3 600 H53 6..
Шуыл эмиссия мәндері EN 50434 нормасына сай белгіленген			
Құралдың “А” қылып белгіленген шуыл деңгейі келесілерге сай болады:			
– Дыбыс қысымы деңгейі	дБ(А)	89	89
– Дыбыстық қуат деңгейі	дБ(А)	104	104
– “К” өлшеу дәлсіздігі	дБ	= 3,0	= 3,0

Осы ескертпелерде берілген шуыл шығару мәні нормалық өлшеу әдісі бойынша есептелген болып электр құралдарды бір-бірімен салыстыру үшін пайдаланылуы мүмкін. Ол шуыл шығару мәнін шамалап өлшеу үшін де жарамды.

Берілген шуыл шығару мәні электр құралының негізгі жұмыстары үшін берілген. Егер электр құрал басқа жұмыстар үшін басқа алмалы-салмалы аспаптар менен немесе жетімсіз күтумен пайдаланылса шуыл шығару мәндері өзгереді. Бұл жұмыс барысындағы шуыл шығару мәнін арттырады.

Шуыл шығару мәнін нақты есептеу үшін құрал өшірілген және қосылған болып пайдаланылмаған уақыттарды да ескеру қажет. Бұл жұмыс уақытындағы шуыл шығару мәнін төмендетеді.

Құрастырып орнату

Өз қауіпсіздігіңіз үшін

- **Ескерту!** Күту немесе тазалау жұмыстарын өткізу алдынан электр бұйымды өшіріп, электр ашасын розеткадан шығарып алыңыз. Электр тоққа қосы

кабелінің зақымданып, кесіліп немесе оралып қалғанында да жоғарыдағыдай әрекеттеніңіз.

Желі кернеуіне назар аударыңыз: Тоқ беру көзінің кернеуі бақ бұйымының тақташасындағы мәліметтерге сай болуы керек. 230 В қылып белгіленген бақ электрбұйымдары 220 В/240 В арқылы да қолдана алынады.

Тоқ тізбегі ең азында келесідей қауіпсіздендірілуі қажет:

AXT Rapid 2000/AXT Rapid 2200 = 13 A

Көлденең қимасы тым төмен болған ұзарту кабелі бақ құралының жұмыс қабілеттігін едәуір төмендеп қалуына апарады. Ұзындығы 25 м дейін болған кабелдерінің көлденең қимасы ең азында 3 x 1,5 мм² болуы керек, ұзындығы 25 м астам болған кабелдерінің көлденең қимасы 2,5 мм² болуы тиіс.



САҚТАНДЫРУ: Нұсқаулықта көрсетілген нұсқауларға сай болмаған ұзарту кабелдерді қолдану қауіп тудыра алады. Ұзарту кабелі, электррозеткасы және біріктіруші су өткізбейтін, сыртқы орталар үшін рұқсат етілген болуы керек.

Кабелмен біріктірілетін бөлшектері (штепсель айыры мен электр розеткалары) құрғақ түрде болып, жерде жатпаулары тиіс.

Қауіпсіздікті арттыру үшін бұліну тоғының ең жоғары деңгейі 30 мА болған FI қосқышын (RCD) қолданыңыз. Осы FI қосқышын әр қолдану алдынан тексеріп алу қажет Біріктіру кабелі зақымданып бұзылған қалыпта болғанда оны жөндеу жұмыстары тек қана арнайы Бош жөндеу орнында өткізілуі тиіс.

Тек қана “EN 61242/IEC 61242” немесе “IEC 60884-2-7” нормаларына сай келетін және H05VVV-F немесе H05RN-F типтік кабельдерді, ұзарту кабельдерін, құбырларын және кабельдік барабандарын қолданыңыз. Кабелдік барабандарды қолданғанда олардың жайлып қойылған түрде болуы тиіс.

Құрастырып орнатылуы мен қолданылуы

Әрекет мақсаты	Сурет	Бет
Бейнеленген құрамды бөлшектер	A	233
Сату және жеткізілім көлемі	B	234
Дөңгелектер мен тіреу төсеуін құрастырып орнату	C	234
Жинағыш дорбасын іліп орнату мен итерушіні шығару	D	235
Ұзарту кабелін жалғау	E	235
Қосу	F	236
Жұмыс барысы бойынша нұсқаулар	G	236
Өшіру	H	237
Пышақты күту	I	237
Күту, тазалау және сақтау	J	238
Керек-жарақтарды таңдау	K	238

Пайдалану

Іске қосу

- ▶ **Бақ құралын әрқашан тұрақты, тегіс жер үстінен қойыңыз. Жұмыс уақытында бақ құралын аудармаңыз не жылжытпаңыз.**
- ▶ **Өшірілгеннен кейін қозғалтқыш әрі жұмыс істеп тұрады!**

Ағаш тамырлары бар жентек не түбірлерін топырақтан босатыңыз. Тас, айнек, металл, текстиль және пластик сияқты бөтен заттар толтырып құйғышына (7) түспеулері қажет. Осыны ескермей әрекет еткенде кесу жүйесінің (10) зақымданып бұзылып қалуы мүмкін. Толтырып құйғыш (7) бос қалыпта болуы тиіс.

Құралды іске қосу (F және I суреттерін қараңыз)

Ұсақтағышты іске қосу үшін құралдың қосқышын/өшіргішін (3) „OFF“ (“ӨШІРУ”) позициясынан „START“ (“ІСКЕ ҚОСУ”) позициясына бұрап ауыстырыңыз. Қосқышты/өшіргішті (3) шамамен 2 секунд бойы „START“ (“ІСКЕ ҚОСУ”) позициясында ұстап, одан кейін босатыңыз. Қосқыш/өшіргіш (3) автоматты түрде “ON”

(“ҚОСУЛЫ”) позициясына қойылады. Бақ құралы іске қосылуы тиіс.

Ұсатқышты іске қосу барысында қосқыш/өшіргіш (3) түймесі басылмаса ұсатқыш іске қосылмайды. Қосқыш/өшіргіш түймесінің (3) кері секіруіне дейін күтіңіз. Қосқыш/өшіргіш түймесін (3) қайта „OFF“ (“ӨШІРУ”) позициясына қойып, құралды қайтадан іске қосыңыз. Қосқыш/өшіргіш түймесін (3) „START“ (“ІСКЕ ҚОСУ”) позициясында тым ұзақ басып тұрсаңыз ұсатқыш тоқталып қалатын болады. Қосқыш/өшіргіш түймесін (3) қайта „OFF“ (“ӨШІРУ”) позициясына қойып, құралды қайта іске қосыңыз.

Қауіпсіздік себептерінен, ұсатқыш тек қана оның бекіткіш түймесі (2) толтырып құйғышта (7) толығымен нық бекітілгенде іске қосылады.

Құралды өшіру (H суретін қараңыз)

Бақ құралын өшіру үшін, қосқыш/өшіргіш түймесін (3) сағат тіліне қарсы бағытпен „OFF“ (“ӨШІРУ”) позициясына дейін бұрап орнатыңыз. Баламалы таңдау ретінде немесе төтенше жағдайларда қосқыш/өшіргіш түймесінің үстінен (3) (ішке қарай) басыңыз. Бақ құралы тек оның қосқыш/өшіргіш түймесін (3) „OFF“ (“ӨШІРУ”) позициясына бұрап орнатып қойғаныңызда ғана іске қосыла алады.

Қайта іске қосылып кетуден қорғағыш

Электр тоқ берілілуі тоқтатылғанда бақ құралы өшіріліп қойылады.

Электр тоғы қайта берілгенінде бақ құралы автоматты түрде өз-өзімен іске қайта қосыла алмайды.

Шамадан тыс жүктемеден қорғаныс

Құралдың шамадан тыс жүктелуі, мысалы кесу пышағының бұғатталып қалуы арқылы, біраз секундтан кейін ұсатқыштың тоқтап қалуына апара алады. Біраз күткеннен кейін ұсатқышты қайта іске қосуыңызға болады. Ұсатқыш қайта бұғатталып қалса, оны өшіріңіз. Ұсатқыш одан кейін де қайта бұғатталып қалса, құралды өшіріңіз, құрал сымын ажыратыңыз және болған бұғаттардың барлығын жойыңыз. Қозғалтқыштың желдеткіш саңылауларының ұзақ уақыт бойы шамадан тыс жүктелуі және бітеліп қалуы қозғалтқыштың шамадан тыс жүктелуден қорғайтын термиялық қорғаныс жүйесінің істен шығып кетуіне апаруы мүмкін. Желдеткіш саңылауларын тазалап, ұсатқышты, оны суыту үшін бірнеше минутқа өшіріңіз. Құралдың шамадан тыс жүктелуден қорғайтын термиялық қорғаныс жүйесі өз-өзімен автоматты түрде қалпына келтіріледі. Қосқыш/өшіргіш түймесін қайта „OFF“ (“ӨШІРУ”) позициясына кері бұрағаныңызда және іске қосу барысын қайталағаныңызда ұсатқыш қайта іске қосылатын болады.

Ұсақтап кесу бойынша нұсқаулар

Бұтақтарды ұсақтап кесу ағаш түрі, жасы мен құрғақтағына қарай оңайрақ не ауыррақ болуы мүмкін.

Жаңа кесілген бұтақтарды кесілгеннен кейін ұзартпай ұсақтап кескенде мінсіз нәтижелерге жетесіз.

Жұмсақ бақ қалдықтарын шағын көлемде ұсақтап кесу لازم, әсіресе ұсақтап кесілетін өнімдер ылғалды күйде болғанда. Бөгеттелуге жол бермеу үшін ұдайы бұтақтарды ұсақтап кесіп отыру қажет.

Қателерді белгілеу

Келесі кестеде қателер мен бөгеттер симптомдары көрсетіліп, электр бұйымыңыз дұрыс істемей қалып тұрғанда осыларды шешу жолдары көрсетіледі. Қателер мен бөгеттерді осы кесте бойынша белгілеп жоя алмасаңыз, техникалық көмек көрсететін лайықты сервис орталығымен хабарласыңыз.

Ескерту! Жөндеу немесе тазалау жұмыстарын өткізу алдында алдымен бақ электрбұйымын өшіріп, электр тоқ айырын розеткадан шығарып алыңыз. Электр тоққа қосу кабелінің зақымданып, кесіліп немесе оралып қалғанында да жоғарыдағыдай әрекеттеніңіз.

Симптомдар	Мүмкін болған себептер	Көмек
Бақ электр бұйымы істемей тұр	Қосқыш/өшіргіш түймесі жұмыс істемей қалды	Іске қосу уақытта қосқыш/өшіргіш бұру барысында басылып тұрмағанына назар аударыңыз.
	Бекіткіш түймесі толығымен нық тартылмады	Толтырып құйғыш үшін бекіткіш түймесін дұрыс орнатыңыз
	Электр желі кернеуі жоқ	Тексеріп алып, іске қосыңыз
	Электр желі розеткасы бұзылған қалыпта	Басқа электр розеткасын қолданыңыз
	Ұзарту кабелі зақымданып бұзылған қалыпта	Кабелін тексеріңіз, керек болса, ауыстырыңыз
	Сақтандырғыш қосылып кетті	Сақтандырғышты ауыстырыңыз/одан кейін бақ құралын қайта іске қосыңыз
	Шамадан тыс жүктелуден қорғау жүйесі қосылып кетті	“Шамадан тыс жүктелуден қорғау” тарауында көрсетілгендей әрекет етіңіз
Электр тоғының берілуі аутқып тұр	“Шамадан тыс жүктелуден қорғау” тарауында көрсетілгендей әрекет етіңіз	
Қосқыш/өшіргіш түймесі “OFF” (“ӨШІРУ”) позициясына кері қайтады	Қосқыш/өшіргіш түймесі “OFF” (“ӨШІРУ”) позициясына кері қайтады	Құралды суытып алып, “Шамадан тыс жүктелуден қорғау” тарауында көрсетілгендей әрекет етіңіз
	Шамадан тыс жүктелуден қорғау жүйесі қосылып кетті	Құралды өшіріп қайта іске қосыңыз. Ұзарту кабелінің пайдалану бойынша нұсқаулықтарда берілген талаптарға сай болғанын тексеріңіз (ұзарту кабелінің сапасы жеткіліксіз болуы қателер себебі болуы мүмкін!). Құрал генератордан жұмыс істеген жағдайда генератордың қуатын тексеріңіз.
	Ұзарту кабелі зақымданып бұзылған қалыпта	Кабелін тексеріңіз, керек болса, ауыстырыңыз
Бақ құралы үзілістермен жұмыс істеп тұр	Құралдың ішкі кабелдер жүйесі ақаулы	Bosch компаниясының уәкілетті техникалық қызмет көрсету орталығымен хабарласыңыз
	Шамадан тыс жүктелуден қорғау жүйесі қосылып кетті	“Шамадан тыс жүктелуден қорғау” тарауында көрсетілгендей әрекет етіңіз
	Қосқыш/өшіргіш түймесі “OFF” (“ӨШІРУ”) позициясына кері қайтады	Құралды суытып алып, “Шамадан тыс жүктелуден қорғау” тарауында көрсетілгендей әрекет етіңіз
Кесу нәтижелері нашар	Кесу пышағы дөкір	Кесу пышағын пайдаланылмаған жағына бұраңыз. Пышақтың екі жағы да дөкір болса пышақты ауыстырыңыз.
	Кесу пышағы кірленген	Кесу пышағын шығарып, тазалап алыңыз. Керек болса, кесу пышағын бұраңыз.
	Толтыру құйғышы немесе шығару астаушасы бітеліп қалған	Құралды тазалап, жинау дорбасын босатыңыз

Симптомдар	Мүмкін болған себептер	Көмек
Кесу пышағы айнамай тұр	Қосу пышағы бұғатталып қалған	Бұғаттарды жойыңыз
	Пышақ сомыны/пышақ бұрандасы дұрыс бекітілмеген	Пышақ сомын/пышақ бұрандасын бекітіңіз
Қатты вибрациялар/ шуылдар	Пышақ сомы/пышақ бұрандасы дұрыс бекітілмеген	Пышақ сомын/пышақ бұрандасын бекітіңіз
	Кесу пышағы зақымданып бұзылған	Кесу пышағын ауыстырыңыз
	Құрал ішінен бұзылып зақымдалған	Bosch компаниясының уәкілетті техникалық қызмет көрсету орталығымен хабарласыңыз

Техникалық күтім және қызмет көрсету

Техникалық жұмыстарды өткізу және тазалау

- ▶ **Ескерту! Жөндеу немесе тазалау жұмыстарын өткізу алдында алдымен бақ электрбұйымын өшіріп, электр тоқ айырын розеткадан шығарып алыңыз. Электр тоққа қосу кабелінің зақымданып, кесіліп немесе оралып қалғанында да жоғарыдағыдай әрекеттеніңіз.**
- ▶ **Бақ қайшысымен жұмыс істегеніңізде немесе күту/тазалау жұмыстарын өткізгіңіз келгенде әрқашан қорғау қолғапшаларын киіп жүріңіз.**

Бақ құралында пышақтардың бос немесе зақымданған қалыпта болуы, жалғамалардың бос болуы немесе бөлшектердің тозып немесе зақымданған қалыпта болуы сияқты көзбен көріне алатын қателер мен ақаулықтардың бар не жоқ болуын үнемі тексеріп отырыңыз.

Жапқыштар мен қорғау құрылғыларының зақымдалмай және дұрыс түрде орнатылғандарына көз жеткізіңіз. Құралды іске қосып қолдану алдынан, керек болса, керекті күту немесе жөндеу жұмыстарын өткізіңіз.

Бақ құралы, мұқият өндіру және тексеру жұмыстарына қарамастан істен шығып қалып қалса, жөндеу жұмыстары тек қана Bosch компаниясының құралдарын жөндеу үшін рұқсаты бар арнайы техникалық қызмет көрсету орталығы арқылы өткізілуі тиіс.

Өнімдерді олардың сақтығын қамтамасыз ететін, өнімдерге атмосфералық жауын-шашынның тиюіне және асқын температура көздерінің (температураның шұғыл өзгерісінің), соның ішінде күн сәулелерінің әсер етуіне жол бермейтін дүкендерде, бөлімдерде (секцияларда), павильондар мен киоскілерде сатуға болады.

Сатушы (өндіруші) сатып алушыға өнімдер туралы қажетті және шынайы ақпаратты беріп, өнімдерді тиісінше таңдау мүмкіндігін қамтамасыз етуге міндетті. Өнімдер туралы ақпарат міндетті түрде тізімі Ресей Федерациясының заңнамасымен белгіленген мәліметтерді қамтуы тиіс.

Егер тұтынушы сатып алатын өнімдер әлдеқашан пайдаланылған немесе өнімдерде ақаулық (ақаулықтар) жойылған болса, тұтынушыға бұл туралы ақпарат берілуі тиіс.

Өнімдерді сату процесінің аясында төмендегі қауіпсіздік талаптары орындалуы тиіс:

- Сатушы сатып алушыға ұйымының фирмалық атауы, орналасқан жері (мекенжайы) және жұмыс режимі туралы мәліметтер беруге міндетті;
- Сауда бөлмелеріндегі өнімдердің сынамалары сатып алушыға бұйымдардағы жазбалармен танысуға мүмкіндік беруі және визуалды тексерістен басқа бұйымдардың іске қосылуына әкелетін, сатып алушылар өз бетінше орындайтын ешқандай әрекеттерге жол бермеуі тиіс;
- Сатушы осы бұйымдардың белгіленген талаптарға сәйкестігінің растамасы, сертификаттардың немесе сәйкестік жөніндегі мәлімдемелердің бар болуы туралы ақпаратты сатып алушыға беруге міндетті;
- Идентификациялық сипаттары жоқ (жоғалған), жарамдылық мерзімі өтіп кеткен, бұзылу белгілері бар және пайдалану бойынша нұсқаулығы (кітапшасы), міндетті сәйкестік сертификаты немесе сәйкестік белгісі жоқ өнімдерді сатуға тыйым салынады.

Пышақты күту (I суретін қараңыз)

Кесу пышағының **(10)** екі жағында да кесу жиегі бар.

Кесу пышағының **(10)** кесу жиектері дөкір болып қалса кесу пышақты **(10)** бұрып пайдалануыңызға болады.

Кесу пышағының бұрандасын қайта пайдалануға болады.

Кесу пышағын **(10)** ауыстырғаннан кейін оның бұрандасы аса нық бекітіліп қойылғанына көз жеткізіңіз.

Кесу пышағының **(10)** кесу жиектерінің екеуі де дөкір болып қалса кесу пышақты **(10)** ауыстырыңыз. Жаңа кесу пышағы **(10)** қосалқы бөлшек ретінде ұсынылады.

Құралдың жеткізілім көлемінде болған, кесу пышақ үшін арналған бұранданы пайдаланыңыз.

Тұтынушыға қызмет көрсету және пайдалану кеңестері

Қызмет көрсету орталығы өнімді жөндеу және оған техникалық қызмет көрсету, сондай-ақ қосалқы бөлшектер туралы сұрақтарға жауап береді. Құрамдас бөлшектер бойынша кескін мен қосалқы бөлшектер туралы мәліметтер төмендегі мекенжай бойынша қолжетімді:

www.bosch-pt.com

Bosch қызметтік кеңес беру тобы біздің өнімдер және олардың керек-жарақтары туралы сұрақтарыңызға жауап береді.

Сұрақтар қою және қосалқы бөлшектерге тапсырыс беру кезінде міндетті түрде өнімнің фирмалық тақтайшасындағы 10 таңбалы өнім нөмірін беріңіз.

Өндіруші талаптары мен нормаларының сақталуымен электр құралын жөндеу және кепілді қызмет көрсету барлық мемлекеттер аумағында тек “Роберт Бош” фирмалық немесе авторизацияланған қызмет көрсету орталықтарында орындалады. ЕСКЕРТУ! Заңсыз жолмен әкелінген өнімдерді пайдалану қауіпті, денсаулығыңызға зиян келтіруі мүмкін. Өнімдерді заңсыз жасау және тарату әкімшілік және қылмыстық тәртіп бойынша Заңмен қудаланады.

Қазақстан

Тұтынушыларға кеңес беру және шағымдарды қабылдау орталығы:

“Роберт Бош” (Robert Bosch) ЖШС

Алматы қ.,

Қазақстан Республикасы

050012

Муратбаев к., 180 үй

“Гермес” БО, 7 қабат

Тел.: +7 (727) 331 31 00

Факс: +7 (727) 233 07 87

E-Mail: ptka@bosch.com

Сервистік қызмет көрсету орталықтары мен қабылдау пунктерінің мекен-жайы туралы толық және өзекті ақпаратты Сіз: www.bosch-professional.kz ресми сайттан ала аласыз

Қызмет көрсету орталықтарының басқа да мекенжайларын мына жерден қараңыз:

www.bosch-pt.com/serviceaddresses

Электр құралы кепілді пайдалану мерзімінің ішінде өндірушінің кесірінен істен шыққан жағдайда, өнім иесі төмендегі шарттар орындалғанда кепілдік бойынша тегін жөндеуге құқылы болады:

- механикалық зақымдардың жоқтығы;
- пайдалану бойынша нұсқаулық талаптарының бұзылу белгілерінің жоқтығы;
- пайдалану бойынша нұсқаулықта сатушының сату туралы белгісінің және сатып алушы қолтаңбасының бар болуы;
- электр құралы сериялық нөмірінің және кепілдік талонындағы сериялық нөмірдің сәйкестігі;
- біліксіз жөндеу белгілерінің жоқтығы.

Кепілдік төмендегі жағдайларда қолданылмайды:

- форс-мажор жағдайларына байланысты кез келген сынықтар;
- барлық электр құралдарындағыдай электр құралының қалыпты тозуы.

Жалғағыш контактілер, сымдар, қылшақтар және т.б. сияқты құрал бөлшектерінің қызмет ету мерзімін қысқартатын қалыпты тозу нәтижесінде қажеттілігі туындаған жөндеу кепілдік аясына кірмейді:

- табиғи тозу (ресурстың толық пайдаланылуы);
- қате орнату, рұқсатсыз модификациялау, қате қолдану, қызмет көрсету немесе сақтау ережелерін

бұзу нәтижесінде істен шыққан жабдық пен оның бөліктері;

- электр құралына артық жүктеме түскеннен орын алған ақаулар. (Құралға артық жүктеме түсудің шартсыз белгілеріне мыналар жатады: құбылу түсінің пайда болуы немесе электр құралы бөліктері мен түйіндерінің деформациясы немесе қорытылуы, жоғары температура әсерінен электр қозғалтқышындағы сымдар оқшаулағышының қараюы немесе көмірленуі.)

Кәдеге жарату

Бақ электр бұйымдарын, қосымша бөлшектер мен қорапшаларды қоршаған ортаға зиян келдірмейтіндей түрде кәдеге жарату қажет.



Бақ электр бұйымдарын тұрмыстық үй қалдықтар контейнеріне салмаңыз!

Тек қана ЕО елдері үшін:

Электр және электрондық ескі құралдар бойынша Еуропа 2012/19/EU ережесі және ұлттық заңдарға сәйкес пайдалануға жарамсыз электр құралдары бөлек жиналып, кәдеге жаратылуы қажет.

Қате жолмен кәдеге жаратылған ескі электрлік және электрондық құрылғылар қауіпті заттардың болу мүмкіндігіне байланысты қоршаған ортаға және адам денсаулығына зиянды әсер тигізуі мүмкін.

Română

Instrucțiunile privind siguranța

Atenție! Citiți cu grijă următoarele instrucțiuni. Familiarizați-vă cu elementele de operare și utilizarea regulamentară a sculei electrice de grădină. Păstrați la loc sigur instrucțiunile de folosire în vederea unei utilizări ulterioare.

Explicarea simbolurilor de pe scula electrică de grădină



Indicație generală de avertizare a pericolozității.



Citiți instrucțiunile de folosire.



Înainte de a demonta componente ale sculei electrice de grădină, opriți-o și scoateți ștecherul de la rețea afară din priză. Dacă, în timpul lucrului, cablul este deteriorat sau tăiat, nu îl atingeți și deconectați imediat siguranța circuitului

electric respectiv. Nu folosiți niciodată aparatul cu un cablu de rețea deteriorat.



Purtați mănuși de protecție, încălțăminte rezistentă și pantaloni lungi.



Pericol din cauza cuțitelor care se rotesc. Nu introduceți mâinile sau picioarele în orificiul de deschidere în timpul funcționării sculei electrice.



Aveți grijă ca persoanele aflate în preajmă să nu fie rănite de corpurile străine aruncate.



Avertisment: Mențineți o distanță sigură față de scula electrică de grădină cât timp aceasta lucrează.



Înainte de a atinge scula electrică de grădină, așteptați până când toate componentele acesteia se opresc complet.



Purtați ochelari de protecție și antifoane.



Nu folosiți scula electrică de grădină pe timp de ploaie și nu o expuneți acțiunii ploii.

Instrucțiuni generale de siguranță pentru scule electrice

⚠️ AVERTISMENT

Citiți toate avertizările, instrucțiunile, ilustrațiile și specificațiile puse la dispoziție

împreună cu această sculă electrică. Nerespectarea instrucțiunilor menționate mai jos poate duce la electrocutare, incendiu și/sau vătămări corporale grave.

Păstrați toate indicațiile de avertizare și instrucțiunile în vederea utilizărilor viitoare.

Termenul "sculă electrică" folosit în indicațiile de avertizare se referă la sculele electrice alimentate de la rețea (cu cablu de alimentare) sau la sculele electrice cu acumulator (fără cablu de alimentare).

Siguranța la locul de muncă

- ▶ **Mențineți-vă sectorul de lucru curat și bine iluminat.** Dezordinea sau sectoarele de lucru neluminate pot duce la accidente.
- ▶ **Nu lucrați cu sculele electrice în mediu cu pericol de explozie, în care există lichide, gaze sau pulberi inflamabile.** Sculele electrice generează scântei care pot aprinde praful sau vaporii.
- ▶ **Nu permiteți accesul copiilor și al spectatorilor în timpul utilizării sculei electrice.** Dacă vă este distrasă atenția puteți pierde controlul.

Siguranță electrică

- ▶ **Ștecherul sculei electrice trebuie să fie potrivit prizei electrice. Nu modificați niciodată ștecherul. Nu folosiți fișe adaptoare la sculele electrice cu împământare (legate la masă).** Ștecherele nemodificate și prizele corespunzătoare diminuează riscul de electrocutare.
- ▶ **Evitați contactul corporal cu suprafețe împământate sau legate la masă ca țevi, instalații de încălzire, plite și frigidere.** Există un risc crescut de electrocutare atunci când corpul vă este împământat sau legat la masă.
- ▶ **Feriți sculele electrice de ploaie sau umezeală.** Pătrunderea apei într-o sculă electrică mărește riscul de electrocutare.
- ▶ **Nu schimbați destinația cablului. Nu folosiți niciodată cablul pentru transportarea sau suspendarea sculei electrice ori pentru a trage ștecherul afară din priză. Feriți cablul de căldură, ulei, muchii ascuțite sau componente aflate în mișcare.** Cablurile deteriorate sau încurcate măresc riscul de electrocutare.
- ▶ **Atunci când lucrați cu o sculă electrică în aer liber, folosiți numai cabluri prelungitoare adecvate pentru mediul exterior.** Folosirea unui cablu prelungitor adecvat pentru mediul exterior diminuează riscul de electrocutare.
- ▶ **Dacă nu poate fi evitată folosirea sculei electrice în mediu umed, folosiți o alimentare protejată printr-un dispozitiv de curent rezidual (RCD).** Utilizarea unui dispozitiv RCD reduce riscul de electrocutare.

Siguranța persoanelor

- ▶ **Fiți atenți, aveți grijă de ceea ce faceți și procedați rațional atunci când lucrați cu o sculă electrică. Nu folosiți scula electrică atunci când sunteți obosiți sau vă aflați sub influența drogurilor, a alcoolului sau a medicamentelor.** Un moment de neatenție în timpul utilizării sculelor electrice poate duce la răni grave.
- ▶ **Purtați echipament personal de protecție. Purtați întotdeauna ochelari de protecție.** Purtarea echipamentului personal de protecție, ca masca pentru praf, încălțăminte de siguranță antiderapantă, casca de protecție sau protecția auditivă, în funcție de tipul și utilizarea sculei electrice, diminuează riscul rănilor.
- ▶ **Evitați o punere în funcțiune involuntară. Înainte de a introduce ștecherul în priză și/sau de a introduce acumulatorul în scula electrică, de a o ridica sau de a o transporta, asigurați-vă că aceasta este oprită.** Dacă atunci când transportați scula electrică țineți degetul pe întrerupător sau dacă porniți scula electrică înainte de a o racorda la rețeaua de curent, puteți provoca accidente.
- ▶ **Înainte de pornirea sculei electrice îndepărtați cleștii de reglare sau cheile fixe din aceasta. O cheie sau un clește atașat la o componentă rotativă a sculei electrice poate provoca răni.**
- ▶ **Nu vă întindeți pentru a lucra cu scula electrică. Mențineți-vă întotdeauna stabilitatea și echilibrul.**

Astfel veți putea controla mai bine scula electrică în situații neașteptate.

- ▶ **Purtați îmbrăcăminte adecvată. Nu purtați îmbrăcăminte largă sau podoabe. Feriți părul și îmbrăcăminte de piesele aflate în mișcare.** Îmbrăcăminte largă, părul lung sau podoabele pot fi prinse în piesele aflate în mișcare.
- ▶ **Dacă pot fi montate echipamente de aspirare și colectare a prafului, asigurați-vă că acestea sunt racordate și folosite în mod corect.** Folosirea unei instalații de aspirare a prafului poate duce la reducerea poluării cu praf.
- ▶ **Nu vă lăsați amăgiți de ușurința în operare dobândită în urma folosirii frecvente a sculelor electrice și nu ignorați principiile de siguranță ale acestora.** Neglijența poate provoca, într-o fracțiune de secundă, vătămări corporale grave.

Utilizarea și manevrarea atentă a sculelor electrice

- ▶ **Nu suprasolicitați scula electrică. Folosiți pentru executarea lucrării dv. scula electrică destinată aceluși scop.** Cu scula electrică potrivită lucrați mai bine și mai sigur în domeniul de putere indicat.
- ▶ **Nu folosiți scula electrică dacă aceasta are întrerupătorul defect.** O sculă electrică, care nu mai poate fi pornită sau oprită, este periculoasă și trebuie reparată.
- ▶ **Scoateți ștecherul afară din priză și/sau îndepărtați acumulatorul dacă este detașabil, înainte de a executa reglaje, a schimba accesoriile sau a depozita scula electrică.** Această măsură de prevedere împiedică pornirea involuntară a sculei electrice.
- ▶ **Păstrați sculele electrice nefolosite la loc inaccesibil copiilor și nu lăsați să lucreze cu scula electrică persoane care nu sunt familiarizate cu aceasta sau care nu au citit prezentele instrucțiuni.** Sculele electrice devin periculoase atunci când sunt folosite de persoane lipsite de experiență.
- ▶ **Întrețineți sculele electrice și accesoriile acestora. Verificați alinierea corespunzătoare, controlați dacă, componentele mobile ale sculei electrice nu se blochează, sau dacă există piese rupte sau deteriorate care să afecteze funcționarea sculei electrice. Înainte de utilizare dați la reparat o sculă electrică defectă/piesele deteriorate.** Cauza multor accidente a fost întreținerea necorespunzătoare a sculelor electrice.
- ▶ **Mențineți bine dispozitivele de tăiere bine ascuțite și curate.** Dispozitivele de tăiere întreținute cu grijă, cu tășuri ascuțite se înțepenesc în mai mică măsură și pot fi conduse mai ușor.
- ▶ **Folosiți scula electrică, accesoriile, dispozitivele de lucru etc. conform prezentelor instrucțiuni, ținând cont de condițiile de lucru și de activitatea care trebuie desfășurată.** Folosirea sculelor electrice în alt scop decât pentru utilizările prevăzute, poate duce la situații periculoase.

- ▶ **Mențineți mânerul și zonele de prindere uscate, curate și feriți-le de ulei și unsoare.** Mânerul și zonele de prindere alunecoase nu permit manevrarea și controlul sigur al sculei electrice în situații neașteptate.





Întreținere

- ▶ **Încredințați scula electrică pentru reparare personalului de specialitate, calificat în acest scop, repararea făcându-se numai cu piese de schimb originale.** Astfel veți fi siguri că este menținută siguranța sculei electrice.

Manevrare

- ▶ **Nu introduceți mâinile în pâlnia de încărcare în timpul funcționării. După deconectare, scula electrică de grădină continuă să funcționeze din inerție timp de câteva secunde.**
- ▶ Nu permiteți niciodată copiilor sau persoanelor nefamiliarizate cu prezentele instrucțiuni, să folosească scula electrică. Este posibil ca reglementările locale să limiteze vârsta operatorului. În caz de nefolosire, păstrați scula electrică la loc inaccesibil copiilor.
- ▶ Acest produs nu este destinat folosirii de către persoane (inclusiv copii) cu deficiențe fizice, senzoriale sau intelectuale sau fără experiență și/sau cunoștințe corespunzătoare, în afara cazului în care ele se află sub supravegherea unei persoane răspunzătoare de siguranța lor, sau au primit îndrumări de la aceasta, cu privire la utilizarea produsului. Copiii trebuie supravegheați pentru a avea siguranța că aceștia nu se joacă cu produsul.
- ▶ Înainte de pornire, scula electrică de grădină trebuie montată conform instrucțiunilor alăturate.
- ▶ Pentru sporirea gradului de siguranță folosiți un întrerupător diferențial pentru curenți reziduali (RCD) cu un curent de declanșare de maximum 30 mA. Verificați întrerupătorul diferențial înainte de fiecare utilizare.
- ▶ Folosiți numai cabluri prelungitoare omologate pentru utilizare în mediu exterior, protejate împotriva stropilor de apă.
- ▶ Nu atingeți ștecherul și priza de rețea cu mâinile ude.
- ▶ Nu călcați cu roțile mașinii, nu striviți sau nu trageți de cablul de alimentare sau de cablul prelungitor deoarece acesta s-ar putea deteriora. Feriți cablul de căldură, ulei și muchii ascuțite.
- ▶ În timpul funcționării sculei electrice nu este permisă staționarea persoanelor sau animalelor într-un perimetru cu raza de 3 metri în jurul acesteia. În sectorul de lucru, operatorul este cel care este răspunzător față de terți.
- ▶ Bosch poate asigura funcționarea impecabilă a sculei electrice de grădină numai dacă se folosesc exclusiv accesoriile originale.
- ▶ Familiarizați-vă cu prezentele instrucțiuni de folosire înainte de a încerca să lucrați cu scula electrică de grădină.
- ▶ Nu purtați îmbrăcăminte largă, șnururi care atârnă sau cravate.

- ▶ Folosiți scula electrică de grădină în spațiu liber (de ex. nu prea aproape de un zid sau de alte obiecte fixe) pe o suprafață stabilă, netedă.
 - ▶ Nu folosiți scula electrică de grădină pe o suprafață pavată sau acoperită cu pietriș. Materialul azvârlit poate cauza răni.
 - ▶ Înainte de punerea în funcțiune, verificați dacă toate șuruburile, piulițele și alte elemente de fixare sunt bine strânse și dacă dispozitivele de protecție și apărătoarele sunt amplasate corect. Înlocuiți plăcuțele de avertizare și indicatoare deteriorate sau șterse.
 - ▶ Înainte de pornire, asigurați-vă că pâlnia de încărcare este goală.
 - ▶ Țineți-vă fața și corpul la distanță de pâlnia de încărcare.
 - ▶ Evitați să introduceți mâinile sau ale părții ale corpului dumneavoastră sau ale îmbrăcăminteii în pâlnia de încărcare sau în jghebul de descărcare, sau să le apropiați prea mult de componentele aflate în mișcare.
 - ▶ Asigurați-vă întotdeauna un echilibru stabil și o poziție sigură. Nu vă aplecați prea mult în față. În timpul umplerii nu staționați la un nivel mai înalt decât cel al soclului sculei electrice.
 - ▶ Păstrați o distanță sigură față de zona de aruncare a materialului tocat, în timpul lucrului cu scula electrică de grădină.
 - ▶ Atunci când introduceți material de tocat în scula electrică de grădină, aveți în mod deosebit grijă ca acesta să nu conțină metal, pietre, sticle, cutii goale de conserve sau alte corpuri străine.
- Atunci când mecanismul de tăiere lovește un corp străin sau scula electrică emite zgomote neobișnuite sau începe să vibreze, deconectați-o neîntârziat, pentru a opri mecanismul de tăiere. Scoateți ștecherul afară din priză de curent și procedați după cum urmează:
- Inspectați defecțiunea.
 - Schimbați sau reparați toate piesele defecte.
 - Verificați dacă există piese desprinse sau slăbite, iar dacă este cazul, strângeți-le.
 - ▶ Nu încercați să reparați singuri scula electrică de grădină, dacă nu aveți pregătirea necesară pentru aceasta.
 - ▶ Aveți grijă ca materialul tocat să nu se acumuleze în zona de descărcare; aceasta ar putea împiedica evacuarea și provoca recul în pâlnia de încărcare.
 - ▶ Dacă scula electrică de grădină este înfundată, decuplați-o și așteptați până când mecanismul de tăiere se oprește. Scoateți ștecherul afară din priză, înainte de a îndepărta materialul tocat care bloca scula electrică.
 - ▶ Verificați dacă, capacele și dispozitivele de protecție nu sunt deteriorate și dacă sunt montate corect. Înainte de utilizare executați eventual lucrările necesare de întreținere sau de reparații.
 - ▶ Nu încercați să modificați turația motorului. În cazul în care apare o problemă, contactați un centru de asistență service post-vânzări Bosch.
 - ▶ Mențineți fantele de aerisire libere de resturi sau alte depuneri, pentru a evita defectarea motorului sau un posibil incendiu.
 - ▶ Nu ridicați respectiv nu transportați scula electrică de grădină cu motorul pornit.
 - ▶ Deconectați scula electrică de grădină, așteptați până când mecanismul de tăiere se oprește și scoateți ștecherul din priză, de fiecare dată atunci când părăsiți sectorul de lucru.
 - ▶ Nu basculați scula electrică de grădină în timpul funcționării.
 - ▶ Nu lăsați scula electrică de grădină în ploaie. Păstrați scula electrică de grădină numai la loc uscat.
 - ▶ Dacă folosiți un agregator, acesta trebuie să fie echipat cu stabilizator automat de tensiune, pentru a evita defecțiunile cauzate de supratensiuni.
- ### Întreținere și depozitare
- ▶ Dacă scula electrică de grădină trebuie scoasă din funcțiune în vederea efectuării lucrărilor de service, pentru verificări, depozitare sau înlocuirea de accesorii, deconectați-o, scoateți ștecherul din priză de curent și lăsați scula electrică de grădină să se răcească. Înainte de orice oricărui inspecții sau ajustări, asigurați-vă că toate componentele mobile se află în repaus.
 - ▶ Întrețineți scula electrică de grădină și păstrați-o curată.
 - ▶ Verificați scula electrică de grădină și, din considerente de siguranță, înlocuiți componentele uzate sau deteriorate ale acesteia.
 - ▶ Asigurați-vă că piesele noi utilizate la schimbare provin de la Bosch.
 - ▶ În cazul în care se folosește un cablu prelungitor, acesta nu trebuie să fie mai slab decât cablul de alimentare al sculei electrice de grădină.
 - ▶ Verificați regulat conductorii de alimentare și cablul prelungitor cu privire la deteriorări sau semne de îmbătrânire. Nu folosiți scula electrică de grădină dacă aceasta are cablul deteriorat.
 - ▶ La reglarea mecanismului de tăiere țineți cont de faptul că, deși alimentarea cu energie electrică a motorului este întreruptă prin sistemul de oprire forțată iar motorul nu poate fi pornit, mecanismul de tăiere se mișcă atunci când motorul este rotit cu mâna.
 - ▶ Nu încercați în niciun caz să dezactivați oprirea forțată.
- ### Simboluri
- Următoarele simboluri sunt importante pentru citirea și înțelegerea instrucțiunilor de folosire. Rețineți simbolurile și semnificația acestora. Interpretarea corectă a simbolurilor vă ajută să folosiți mai bine și mai sigur scula electrică.
- | Simbol | Semnificație |
|---|------------------------|
|  | Dirjecție de deplasare |

Simbol	Semnificație
	Direcția reacției
	Conectare
	Deconectare
	Accesorii/piese de schimb

Descrierea produsului și a performanțelor



Citiți toate instrucțiunile și indicațiile privind siguranța. Nerespectarea instrucțiunilor și indicațiilor privind siguranța poate provoca electrocutare, incendiu și/sau răniri grave.

Vă rugăm să țineți seama de imaginile din partea posterioară a instrucțiunilor de folosire.

Utilizare conform destinației

Scula electrică de grădină este destinată tocării resturilor din grădină cu frunze, verzi, ca de exemplu resturi de gard viu. Nu se pretează pentru utilizarea cu solicitări puternice sau pentru utilizare neconformă cu destinația.

Furnitură (vezi figura B)

Scoateți aparatul cu grijă din ambalaj și verificați dacă sunt disponibile toate piesele următoare:

- Tocător de resturi vegetale
- Tijă de împingere
- Sac de colectare^{a)}
- Roți

Date tehnice

Tocător cu cuțite		AXT Rapid 2000	AXT Rapid 2200
Număr identificare		3 600 H53 5..	3 600 H53 6..
Consum, (P40) ^{A)}	W	2000	2200
Turație la mersul în gol	rot/min	3650	3650
Diametru maxim crengi ^{B)}	mm	35	40
Greutate conform EPTA-Procedure 01:2014	kg	11,9	12,1
Clasa de protecție		□ / II	□ / II

A) P40 indică faptul că scula electrică de grădină a fost verificată și omologată pentru o solicitare ciclică de 40 secunde sarcină maximă și apoi 60 de secunde mers în gol. Astfel, scula electrică de grădină poate fi utilizată în regim continuu, însă cu întreruperi regulate când sarcina este mare. În regimul de exploatare continuă în sarcină se va declanșa protecția la suprasarcină.

B) În funcție de compoziția materialului tocat.

Specificațiile sunt valabile pentru o tensiune nominală [U] de 230 V. În cazul unor tensiuni diferite și al unor modele de execuție specifice anumitor țări, aceste specificații pot varia.

Informație privind zgomotul/vibrațiile

	3 600 H53 5..	3 600 H53 6..
Valorile de zgomot au fost determinate conform EN 50434		

- Ax pentru roți
- Cadru
- Set de montaj
- Cheie inbus
- Instrucțiuni de folosire

În cazul în care există piese lipsă sau deteriorate, vă rugăm să vă adresați distribuitorului dumneavoastră.

Asamblată complet, scula electrică de grădină cântărește aproximativ **11,9 – 12,1 kg**. Dacă este necesar, solicitați ajutorul unei alte persoane pentru a scoate scula electrică de grădină din ambalajul său.

Elemente componente ilustrate (vezi figurile A - K)

Numerotarea elementelor componente ilustrate se referă la schița sculei electrice de la paginile grafice.

- (1) Tijă de împingere
- (2) Buton de blocare
- (3) Buton de pornire/oprire
- (4) Ștecher rețea^{b)}
- (5) Fante de aerisire
- (6) Cadru
- (7) Pâlnie de alimentare
- (8) Cheie inbus^{a)}
- (9) Sac de colectare^{a)}
- (10) Cuțit
- (11) Capac mecanism de tăiere

a) **Accesoriile ilustrate sau descrise nu sunt incluse în pachetul de livrare standard. Toate accesoriile sunt disponibile în gama noastră de accesorii.**

b) **specific fiecărei țări**

3 600 H53 5..

3 600 H53 6..

Nivelul de zgomot evaluat A al aparatului este în mod normal:

– Nivel presiune sonoră	dB(A)	89	89
– Nivel putere sonoră	dB(A)	104	104
– Incertitudine K	dB	= 3,0	= 3,0

Nivelul zgomot specificat în prezentele instrucțiuni a fost măsurat conform unei proceduri de măsurare standardizate și poate fi utilizat la compararea diferitelor scule electrice. El poate fi folosit și pentru evaluarea provizorie a zgomotului.

Nivelul specificat al zgomotului se referă la cele mai frecvente utilizări ale sculei electrice. În eventualitatea în care scula electrică este utilizată pentru alte aplicații, împreună cu alte accesorii decât cele indicate sau nu beneficiază de o întreținere satisfăcătoare, nivelul de zgomot se poate abate de la valoarea specificată. Aceasta poate amplifica considerabil zgomotul de-a lungul întregului interval de lucru.

Pentru o evaluare exactă a zgomotului ar trebui luate în calcul și intervalele de timp în care scula electrică este deconectată sau funcționează, dar nu este folosită efectiv. Această metodă de calcul ar putea duce la reducerea considerabilă a zgomotului pe întreg intervalul de lucru.

Montare

Pentru siguranța dumneavoastră

- **Atenție! Înainte de a efectua lucrări de întreținere sau curățare, opriți scula electrică și scoateți ștecherul din priza de curent. Procedați în mod similar în cazul în care cablul de alimentare este deteriorat, tăiat sau încălzit.**

Respectați tensiunea rețelei: Tensiunea sursei de curent trebuie să coincidă cu datele de pe plăcuța de tip a sculei electrice de grădină. Încărcătoarele inscripționate cu 230 V pot fi alimentate și la 220 V/240 V.

Circuitul electric trebuie protejat cel puțin după cum urmează:

AXT Rapid 2000/AXT Rapid 2200 = 13 A

Un cablu prelungitor cu o secțiune de conductor prea mică cauzează o scădere evidentă a puterii sculei electrice de grădină. La cablurile cu o lungime de până la 25 m, este necesară o secțiune de conductor de cel puțin 3 x 1,5 mm², în timp ce la cablurile cu o lungime de peste 25 m, secțiunea conductorului trebuie să fie cel puțin 2,5 mm².



PRECAUȚIE: Cablurile prelungitoare neconforme normelor pot fi periculoase.

Cablurile prelungitoare, ștecherile și mufele de cuplare trebuie să fie execuții impermeabile la apă, certificate pentru utilizare în mediul exterior.

Conexiunile prin cablu (ștecherile de la rețea și prizele) trebuie să fie uscate și să nu fie așezate direct pe sol.

Pentru sporirea gradului de siguranță, folosiți un întrerupător diferențial pt. curenti reziduali (RCD) cu un

curent de declanșare de maximum 30 mA. Acest întrerupător de protecție ar trebui controlat înainte de fiecare utilizare

Dacă, cablul de racordare este deteriorat, repararea acestuia se va executa numai de către un atelier autorizat Bosch.

Folosiți numai cabluri prelungitoare, cabluri, conductori și tambururi de cablu care corespund 61242/IEC 61242 sau IEC 60884-2-7 și sunt de tipul H05VV-F sau H05RN-F.

În cazul utilizării tamburilor de cablu, cablul prelungitor trebuie derulat de pe acestea.

Montare și utilizare

Scopul acțiunii	Figura	Pagina
Elemente componente ilustrate	A	233
Furnitură	B	234
Montarea roților și a șasiului	C	234
Fixarea sacului de colectare și depozitarea tijei de împingere	D	235
Montarea cablului prelungitor	E	235
Pornirea	F	236
Indicații de lucru	G	236
Oprirea	H	237
Întreținerea cuțitelor	I	237
Întreținere, curățare și depozitare	J	238
Alegerea accesoriilor	K	238

Exploatare

Punere în funcțiune

- **Amplasați întotdeauna scula electrică de grădină pe o suprafață stabilă, orizontală. Nu basculați sau mișcați scula electrică de grădină în timpul funcționării.**
- **După deconectare, motorul continuă să postfuncționeze!**

Scuturați rădăcinile, pentru a le elibera de pământ. Nu este permisă pătrunderea corpurilor străine, precum pietre, sticlă, metale, materiale textile și plastice în pâlnia de încărcare (7). În caz contrar, se poate deteriora sistemul de tăiere (10).

Pâlnia de încărcare (7) trebuie să fie goală.

Pornirea (vezi figura F și I)

Pentru pornirea tocătorului de resturi vegetale, rotiți butonul de pornire/oprire (3) din poziția „OFF” în poziția „START”.

Țineți butonul de pornire/oprire (3) timp de circa 2 secunde în poziția „START”, apoi eliberați-l. Butonul de pornire/oprire (3) trece automat în poziția „ON”. Scula de grădină ar trebui să pornească.

Tocătorul de resturi vegetale nu va porni dacă butonul de pornire/oprire (3) este apăsat în timpul procesului de pornire. Lăsați butonul de pornire/oprire (3) să sară înapoi. Aduceți butonul de pornire/oprire (3) înapoi în poziția „OFF” și reporniți.

Dacă țineți butonul de pornire/oprire (3) prea mult în poziția „START”, tocătorul se va opri. Aduceți butonul de pornire/oprire (3) înapoi în poziția „OFF” și reporniți.

Din motive de siguranță, tocătorul de resturi vegetale va porni numai dacă butonul de blocare (2) al pâlniei de alimentare (7) este tras complet.

Oprirea (vezi figura H)

Pentru oprirea sculei de grădină rotiți butonul de pornire/oprire (3) în sens antiorar, în poziția „OFF”. Ca alternativă și în cazuri de urgență, apăsați pur și simplu pe butonul de pornire/oprire (3) (spre interior). Scula electrică de grădină poate fi repornită numai după ce ați rotit butonul de pornire/oprire (3) în poziția „OFF”.

Protecție la repornire

Scula electrică de grădină se deconectează după o pană de curent.

La reluarea alimentării cu energie electrică, scula electrică de grădină nu poate reporni automat.

Căutarea defecțiunilor

Următorul tabel prezintă simptomele defecțiunilor și cum le puteți remedia, dacă vreo dată scula dumneavoastră electrică nu funcționează corespunzător. În cazul în care totuși nu puteți localiza și înlătura problema, adresați-vă atelierului dumneavoastră de service.

Atenție! Înaintea lucrărilor de întreținere sau curățare deconectați scula electrică și scoateți din priză ștecherul de la rețea. Același lucru este valabil și în cazul în care cablul electric este deteriorat, tăiat sau încurcat.

Simptom	Cauză posibilă	Remediere
Scula electrică de grădină nu funcționează	Butonul de pornire/oprire nu a funcționat	La punerea în funcțiune, asigurați-vă că nu apăsați butonul de pornire/oprire în timp ce îl rotiți.
	Butonul de blocare nu a fost strâns complet	Montați corect butonul de blocare pentru pâlnia de alimentare
	Nu există tensiune de alimentare	Verificați și conectați
	Priza de curent este defectă	Folosiți altă priză
	Cablul prelungitor defect	Verificați cablul, eventual înlocuiți-l
Siguranța s-a declanșat	Înlocuiți siguranța/apoi reporniți scula electrică de grădină	
Protecția la suprasarcină s-a activat	Procedați conform celor descrise la paragraful „Protecție la suprasarcină”	
Alimentarea cu tensiune oscilează	Procedați conform celor descrise la paragraful „Protecție la suprasarcină”	
Butonul de pornire/oprire revine în poziția „OFF”	Lăsați scula electrică să se răcească și procedați conform celor descrise la paragraful „Protecție la suprasarcină”	

Protecție la suprasarcină

Suprasolicitarea, de exemplu cea cauzată de blocarea cuțitului, poate conduce la oprirea după câteva secunde a tocătorului de resturi vegetale. După o scurtă perioadă de așteptare puteți reporni tocătorul de resturi vegetale. Dacă tocătorul de resturi vegetale se blochează din nou, deconectați-l.

Dacă tocătorul de resturi vegetale se blochează din nou, opriți scula electrică de grădină, scoateți-o din priză și îndepărtați blocajele. Suprasarcina continuă și înfundarea fanțelor de ventilație ale motorului poate avea ca efect declanșarea protecției termice la suprasarcină a motorului. Curățați grilajul de ventilație și opriți tocătorul de resturi vegetale pentru câteva minute, pentru a-i permite să se răcească. Protecția termică la suprasarcină a motorului se resetează automat. Tocătorul va reporni însă numai după ce răsuciți butonul de pornire/oprire în poziția „OFF” și repetați procesul de pornire.

Indicații privind tocarea

Crengile pot fi tocate mai greu sau mai ușor în funcție de specie, vârstă și gradul de uscarea lemnului.

Rezultate optime obțineți atunci când tocați crengile proaspăt tăiate.

Deșeurile de grădină moi ar trebui tocate în cantități mici, mai ales dacă sunt ude. Blocajele pot fi evitate prin tocarea periodică de crengi.

Simptom	Cauză posibilă	Remediere
	Protecția la subtensiune s-a declanșat	Efectuați o repornire. Verificați dacă prelungitorul corespunde cerințelor din instrucțiuni (calitatea insuficientă a cablului prelungitor poate fi cauza defecțiunii!). În cazul alimentării de la generatoare de curent, verificați puterea generatorului.
Scula electrică de grădină funcționează cu întreruperi	Cablul prelungitor defect	Verificați cablul, eventual înlocuiți-l
	Cablajul intern al sculei electrice este defect	Adresați-vă centrului autorizat de asistență tehnică post-vânzare Bosch
	Protecția la suprasarcină s-a activat	Procedați conform celor descrise la paragraful „Protecție la suprasarcină”
	Butonul de pornire/oprire revine în poziția „OFF”	Lăsați scula electrică să se răcească și procedați conform celor descrise la paragraful „Protecție la suprasarcină”
Performanță slabă de tăiere	Cuțitul este tocit	Întoarceți cuțitul pe partea nefolosită. Înlocuiți cuțitul când s-au tocit ambele tășuri.
	Cuțitul este murdar	Demontați și curățați cuțitul. Dacă este necesar, întoarceți cuțitul.
	Pâlnia de alimentare sau jghebul de evacuare blocat	Curățați scula electrică și goliți sacul de colectare
Cuțitul nu se rotește	Cuțitul este blocat	Eliminați blocajul
	Piulița/șurubul cuțitului este slăbit	Strângeți bine piulița/șurubul cuțitului
Vibrații/zgomote puternice	Piulița/șurubul cuțitului este slăbit	Strângeți bine piulița/șurubul cuțitului
	Cuțitul este deteriorat	Înlocuiți cuțitul
	Scula electrică prezintă un defect intern	Adresați-vă centrului autorizat de asistență tehnică post-vânzare Bosch

Întreținere și service

Întreținere și curățare

- ▶ **Atenție! Înaintea lucrărilor de întreținere sau curățare deconectați scula electrică și scoateți din priză ștecherul de la rețea. Același lucru este valabil și în cazul în care cablul electric este deteriorat, tăiat sau incurcat.**
- ▶ **Purtați întotdeauna mănuși de protecție, când lucrați cu scula electrică de grădină sau atunci când doriți să efectuați lucrări de întreținere/curățare.**

Controlați regulat scula electrică de grădină cu privire la defectele vizibile cum ar fi cuțite slăbite sau deteriorate, conexiuni slăbite și componente uzate sau deteriorate.

Verificați fixarea corectă a capacelor și dispozitivelor de protecție, și dacă sunt nedeteriorate. Înainte de utilizare, executați eventual lucrările necesare de întreținere sau de reparații.

Dacă, în pofida procedeelelor de fabricație și control riguroase, scula electrică de grădină se defectează, solicitați repararea acesteia numai la un atelier service autorizat pentru scule electrice de grădină Bosch.

Întreținerea cuțitelor (vezi figura 1)

Cuțitul (10) are două tășuri.

Când se tocesc tășurile cuțitului (10), puteți întoarce cuțitul (10).

Șurubul cuțitului poate fi reutilizat.

Asigurați-vă că șurubul este strâns foarte bine după înlocuirea cuțitului (10). Când se tocesc ambele tășuri ale cuțitului (10), înlocuiți cuțitul (10). Un cuțit nou (10) este disponibil ca piesă de schimb. Utilizați noul șurub pentru cuțit, livrat împreună cu acesta.

Serviciu de asistență tehnică post-vânzări și consultanță clienți

Serviciul nostru de asistență tehnică răspunde întrebărilor tale atât în ceea ce privește întreținerea și repararea produsului tău, cât și referitor la piesele de schimb. Pentru desenele descompuse și informații privind piesele de schimb, poți de asemenea să accesezi:

www.bosch-pt.com

Echipa de consultanță Bosch îți stă cu plăcere la dispoziție pentru a te ajuta în chestiuni legate de produsele noastre și accesoriile acestora.

În caz de reclamații și comenzi de piese de schimb, te rugăm să specifice neapărat numărul de identificare compus din 10 cifre, indicat pe plăcuța cu date tehnice a produsului.

România

Robert Bosch SRL
 PT/MKV1-EA
 Service scule electrice
 Strada Horia Măcelariu Nr. 30–34, sector 1
 013937 București
 Tel.: +40 21 405 7541
 Fax: +40 21 233 1313
 E-Mail: BoschServiceCenter@ro.bosch.com
 www.bosch-pt.ro

Mai multe adrese ale unităților de service sunt disponibile la:

www.bosch-pt.com/serviceaddresses

Eliminare

Скулеle electrice de градина, accesoriile și амбалажеle trebuie directionate spre o stație de revalorificare ecologică.



Nu aruncați скулеle electrice de градина în gunoiul menajer!

Numai pentru țările UE:

Conform Directivei Europene 2012/19/UE privind скулеle și aparatele electrice și electronice uzate și транспунerea acesteia în legislația наțională, скулеle electrice scoase din uz trebuie colectate separat și directionate către o stație de revalorificare ecologică.

Îн cazul еliminării necoresпунзătoare, апаратеle electrice și еlectronicе pot avea un efect nociv asupra mediului și снăтăтђи din cauza posibilеi презеңте а substаңțелor periculoase.

Български**Указания за безопасна работа**

Внимание! Прочетете указанията по-долу внимателно. Запознайте се добре с обслужващите елементи и начинът на работа с продукта. Запазете ръководството за експлоатация за ползване по-късно.

Пояснения на символите на градинския електроинструмент

Общо указание за опасност.



Прочетете ръководството за експлоатация.



Преди да демонтирате части на градинския електроинструмент, го изключете и извадете щепсела от контакта. Ако по време на ра-

бота захранващият кабел бъде повреден или прерязан, не го докосвайте, а изключете незабавно щепсела от контакта. Никога не работете с машината, ако захранващият кабел е повреден.



Работете с предпазни ръкавици, здрави, плътнотзтворени обувки и дълъг панталон.



Опасност, въртящ се нож. Не поставяйте ръцете или краката си в междината между ножовете.



Внимавайте намиращи се наблизо лица да не бъдат наранени от отхвърчащи парченца.



Предупреждение: Когато градинският електроинструмент работи, стойте на безопасно разстояние от него.



Преди да допирате градинския електроинструмент, изчакайте всичките му подвижни елементи да спрат да се движат.



Работете с предпазни очила и шумозаглушители (антифони).



Не използвайте градинския електроинструмент при дъжд; не го излагайте на дъжд.

Общи указания за безопасност за електроинструменти**⚠ ПРЕДУПРЕЖДЕНИЕ**

Прочетете всички предупреждения, указания, запознайте се с фигурите и техническите характеристики, приложени към електроинструмента. Пропуски при спазването на указанията по-долу могат да предизвикат токов удар и/или тежки травми.

Съхранявайте тези указания на сигурно място.

Използваният по-долу термин "електроинструмент" се отнася до захранвани от електрическата мрежа електроинструменти (със захранващ кабел) и до захранвани от акумулаторна батерия електроинструменти (без захранващ кабел).

Безопасност на работното място**▶ Пазете работното си място чисто и добре осветено.**

Разхвърляните или тъмни работни места са предпоставка за инциденти.

▶ Не работете с електроинструмента в среда с повишена опасност от възникване на експлозия, в близост до леснозапалими течности, газове или прахообразни материали. По време на работа в електроинструментите се отделят искри, които могат да възпламенят прахообразни материали или пари.

- ▶ **Дръжте деца и странични лица на безопасно разстояние, докато работите с електроинструмента.** Ако вниманието Ви бъде отклонено, може да загубите контрола над електроинструмента.

Безопасност при работа с електрически ток

- ▶ **Щепселът на електроинструмента трябва да е подходящ за ползвания контакт. В никакъв случай не се допуска изменение на конструкцията на щепсела.** Когато работите със занулени електроуреди, не използвайте адаптери за щепсела. Ползването на оригинални щепсели и контакти намалява риска от възникване на токов удар.
- ▶ **Избягвайте допира на тялото Ви до заземени тела, напр. тръби, отоплителни уреди, печки и хладилници.** Когато тялото Ви е заземено, рискът от възникване на токов удар е по-голям.
- ▶ **Предпазвайте електроинструмента си от дъжд и влага.** Проникването на вода в електроинструмента повишава опасността от токов удар.
- ▶ **Не използвайте захранващия кабел за цели, за които той не е предвиден.** Никога не използвайте захранващия кабел за пренасяне, теглене или откачване на електроинструмента. Предпазвайте кабела от нагриване, омасляване, допир до остри ръбове или до подвижни звена на машини. Повредени или усукани кабели увеличават риска от възникване на токов удар.
- ▶ **Когато работите с електроинструмент навън, използвайте само удължителни кабели, подходящи за работа на открито.** Използването на удължител, предназначен за работа на открито, намалява риска от възникване на токов удар.
- ▶ **Ако се налага използването на електроинструмента във влажна среда, използвайте предпазен прекъсвач за утечни токове.** Използването на предпазен прекъсвач за утечни токове намалява опасността от възникване на токов удар.

Безопасен начин на работа

- ▶ **Бъдете концентрирани, следете внимателно действията си и постъпвайте предпазливо и разумно. Не използвайте електроинструмента, когато сте уморени или под влиянието на наркотични вещества, алкохол или упойващи лекарства.** Един миг разсеяност при работа с електроинструмент може да има за последиствие изключително тежки наранявания.
- ▶ **Работете с предпазващо работно облекло. Винаги носете предпазни очила.** Носенето на подходящи за ползвания електроинструмент и извършваната дейност лични предпазни средства, като дихателна маска, здрави плътнотворени обувки със стабилен грайфер, защитна каска или шумозаглушители (антифони), намалява риска от възникване на трудова злополука.
- ▶ **Избягвайте опасността от включване на електроинструмента по невнимание. Преди да включите щепсела в контакта или да поставите батерията, както и**

при пренасяне на електроинструмента, се уверявайте, че пусковият прекъсвач е позиция "изключено". Носенето на електроинструменти с пръст върху пусковия прекъсвач или подаването на захранващо напрежение, докато пусковият прекъсвач е включен, увеличава опасността от трудови злополуки.

- ▶ **Преди да включите електроинструмента, се уверявайте, че сте отстранили от него всички помощни инструменти и гаечни ключове.** Помощен инструмент, забравен на въртящо се звено, може да причини травми.
- ▶ **Избягвайте неестествените положения на тялото. Работете в стабилно положение на тялото и във всеки момент поддържайте равновесие.** Така ще можете да контролирате електроинструмента по-добре и по-безопасно, ако възникне неочаквана ситуация.
- ▶ **Работете с подходящо облекло. Не работете с широки дрехи или украшения. Дръжте косата и дрехите си на безопасно разстояние от движещи се звена.** Широките дрехи, украшенията, дългите коси могат да бъдат захванати и увлечени от въртящи се звена.
- ▶ **Ако е възможно използването на външна аспирационна система, се уверявайте, че тя е включена и функционира изправно.** Използването на аспирационна система намалява рисковете, дължащи се на отделящи се при работа прахове.
- ▶ **Доброто познаване на електроинструмента вследствие на честа работа с него не е повод за намаляване на вниманието и пренебрегване на мерките за безопасност.** Едно невнимателно действие може да предизвика тежки наранявания само за части от секундата.

Грижливо отношение към електроинструментите

- ▶ **Не претоварвайте електроинструмента. Използвайте електроинструментите само съобразно тяхното предназначение.** Ще работите по-добре и по-безопасно, когато използвате подходящия електроинструмент в зададения от производителя диапазон на натоварване.
- ▶ **Не използвайте електроинструмент, чиито пусков прекъсвач е повреден.** Електроинструмент, който не може да бъде изключван и включван по предвидения от производителя начин, е опасен и трябва да бъде ремонтиран.
- ▶ **Преди да извършвате каквито и да е дейности по електроинструмента, напр. настройване, смяна на работен инструмент, както и когато го прибирате, изключвайте щепсела от контакта, респ. изваждайте батерията, ако е възможно.** Тази мярка премахва опасността от задействане на електроинструмента по невнимание.
- ▶ **Съхранявайте електроинструментите на места, където не могат да бъдат достигнати от деца. Не пускайте те да бъдат използвани от лица, които не са запознати с начина на работа с тях и не са прочели тези инструкции.** Когато са в ръцете на неопитни

потребители, електроинструментите могат да бъдат изключително опасни.

- ▶ **Поддържайте добре електроинструментите си и аксесоарите им. Проверявайте дали подвижните звена функционират безукорно, дали не заклинват, дали има счупени или повредени детайли, които нарушават или изменят функциите на електроинструмента. Преди да използвате електроинструмента, се погрижете повредените детайли да бъдат ремонтирани.** Много от трудовите злополуки се дължат на недобре поддържани електроинструменти и уреди.
- ▶ **Поддържайте режещите инструменти винаги добре заточени и чисти.** Добре поддържаните режещи инструменти с остри ръбове оказват по-малко съпротивление и се водят по-леко.
- ▶ **Използвайте електроинструментите, допълнителните приспособления, работните инструменти и т. н., съобразно инструкциите на производителя. При това се съобразявайте и с конкретните работни условия и операции, които трябва да изпълните.** Използването на електроинструменти за различни от предвидените от производителя приложения повишава опасността от възникване на трудови злополуки.
- ▶ **Поддържайте дръжките и ръкохватките сухи, чисти и неомаслени.** Хлъзгавите дръжки и ръкохватки не позволяват безопасната работа и доброто контролиране на електроинструмента при възникване на неочаквана ситуация.

Поддържане

- ▶ **Допускайте ремонтът на електроинструментите Ви да се извършва само от квалифицирани специалисти и само с използването на оригинални резервни части.** По този начин се гарантира съхраняване на безопасността на електроинструмента.

Обслужване

- ▶ **По време на работа не поставяйте ръцете си в подавателната фуния. След изключване движението на подвижните елементи на електроинструмента продължава няколко секунди по инерция.**
- ▶ В никакъв случай не допускайте с този градински електроинструмент да работят деца или лица, непознати с указанията за работа с него. Възможно е национални нормативни документи да ограничават възрастта на работещия с градинския електроинструмент. Когато електроинструментът не се използва, го съхранявайте на места, недостъпни за деца.
- ▶ Този градински електроинструмент не е подходящ за ползване от лица (включително деца) с ограничени психически, сензорни или душевни възможности или от лица, нямащи съответните познания и опит, освен ако не бъдат надзирани от лице, отговарящо за безопасността им, или ако не са получили указания, как да ползват електроинструмента. Деца трябва да бъдат под постоянен надзор, за да се предотврати опасността да играят с градинския електроинструмент.

- ▶ Преди пускане в експлоатация машината трябва да се сглоби съгласно инструкциите в настоящото ръководство за експлоатация.
- ▶ За повишаване на сигурността използвайте дефектоток прекъсвач (RCD) с ток на задействане най-много 30 mA. Винаги преди работа проверявайте дефектотокския прекъсвач.
- ▶ Използвайте само допуснати за ползване на открито удължителни кабели, осигурени срещу напръскване с вода.
- ▶ Не допирайте щепсела и контакта с мокри ръце.
- ▶ Не прегазвайте и не прегъвайте захранващия кабел, тъй като можете да го повредите; внимавайте да не повредите защитната му изолация. Предпазвайте кабела от нагряване, омасляване и допир до остри ръбове.
- ▶ По време на работа в радиус от 3 метра не трябва да се намират други лица или животни. Отговорен за намиращите се в зоната на работа е обслужващият машината.
- ▶ Фирма Бош може да гарантира безупречното функциониране на машината само ако се използват оригинални допълнителни приспособления.
- ▶ Преди да се опитвате да работите с машината, се запознайте добре с ръководството за експлоатация.
- ▶ Не носете широки дрехи, висящи украшения или вратовръзки.
- ▶ Работете с машината на свободно място (напр. не твърде близко до стена или други неподвижни предмети) с твърда и равна основа.
- ▶ Не работете с машината върху утъпкана почва или чакъл. Изхвърляните частички могат да предизвикат наранявания.
- ▶ Преди включване проверявайте дали всички винтове, гайки и други крепежни елементи са добре затегнети, както и дали всички предпазни съоръжения и предпазни екрани са монтирани правилно. Заменяйте повредени или нечетливи предупредителни и указателни табелки.
- ▶ Преди включване се уверете, че подавателната фуния е празна.
- ▶ Дръжте лицето и тялото си на безопасно разстояние от фунията за подаване на клони.
- ▶ Взимайте предпазни мерки във фунията или в изходящия отвор да не попадат ръцете Ви или други части на тялото Ви и на дрехите Ви; внимавайте да не доближавате подвижните елементи на машината.
- ▶ Внимавайте винаги да поддържате стабилно равновесие и сигурна стойка. Не се навеждайте напред твърде силно. Докато запълвате машината, не стойте по-високо от крака на машината.
- ▶ Докато работите с електроинструмента, се дръжте на безопасно разстояние от зоната на изхвърляне.
- ▶ Когато подавате клони за нарязване в машината, бъдете изключително внимателни в нея да не попаднат ме-

тални предмети, камъни, бутилки, кутии или други чужди тела.

Ако в режещия механизъм попадне чуждо тяло или ако машината започне да издава необичаен шум или да вибрира, я изключете незабавно, за да спрете рязането. Извадете щепсела от контакта и изпълнете следните стъпки:

- Установите има ли повреда.
- Заменете повредени детайли или ги ремонтирайте.
- Проверете дали има незатегнати детайли и при необходимост ги затегнете.
- ▶ Не се опитвайте сами да ремонтирате градинския електроинструмент, освен ако не притежавате нужната квалификация.
- ▶ Внимавайте изходящият отвор да не бъде запълнен от нарязания материал; това пречатства поемането на нов материал и може да предизвика откат във фунията за подаване.
- ▶ Ако машината се запуши, я изключете и изчакайте дробилният механизъм да спре. Преди да започнете да почиствате надробените материали, извадете щепсела от контакта.
- ▶ Уверете се, че капациите и предпазните съоръжения са изправни и са монтирани правилно. Преди използване извършвайте евентуално необходими ремонтни дейности или техническо обслужване.
- ▶ Не опитвайте да промените оборотите на двигателя. В случай на проблем уведомете сервиза на Bosch.
- ▶ За да предотвратите повреждане на електродвигателя и възможен пожар, дръжте вентилационните отвори чисти от остатъци от рязаните клони и други отлагания.
- ▶ Никога не повдигайте, респ. не пренасяйте градинския електроинструмент, докато електродвигателят работи.
- ▶ Когато напускате работната площадка, изключвайте машината, изчаквайте режещият механизъм да спре и изваждайте щепсела от контакта.
- ▶ Не наклоняйте машината по време на работа.
- ▶ Не излагайте машината на дъжд. Съхранявайте я само на сухи места.
- ▶ Ако използвате генератор, той трябва да има автоматично регулиране на напрежението, за да се избегнат повреди вследствие на пренапрежение.





Поддържане и съхраняване

- ▶ Ако машината трябва да бъде спряна за техническо обслужване, проверка, съхраняване или смяна на приспособление, я изключете, извадете щепсела от контакта и я изчакайте да изстине. Преди проверка, настройване и т.н. се уверявайте, че всички подвижни детайли са спрели.
- ▶ Грижете се добре за машината и я поддържайте чиста.
- ▶ Проверете градинския електроинструмент и за по-голяма сигурност заменете износени или повредени детайли.
- ▶ Уверявайте се, че резервните части, които поставяте, са произведени от Бош.

- ▶ Ако бъде използван удължителен кабел, той не трябва да е с по-малко сечение от монтирания на машината захранващ кабел.
- ▶ Редовно проверявайте захранващия и удължителния кабели за повреди или признаци на стареене. Не използвайте машината, ако захранващият кабел е повреден.
- ▶ При регулиране на режещия механизъм внимавайте, тъй като, въпреки че предпазният прекъсвач прекъсва подаването на ток към електродвигателя и той не може да бъде включен, режещият механизъм се движи, когато електродвигателят бъде завъртян на ръка.
- ▶ В никакъв случай не се опитвайте да шунтирате предпазния прекъсвач.

Символи

Символите по-долу са важни при четенето и за разбирането на ръководството за експлоатация. Моля, запомнете символите и тяхното значение. Правилното интерпретиране на символите ще Ви помогне да използвате Вашия продукт по-добре и по-сигурно.

Символ	Значение
	Посока на движение
	Посока на реакцията
	Включване
	Изключване
	Допълнителни приспособления/резервни части

Описание на продукта и възможностите му



Прочетете всички упътвания и указания за безопасна работа с машината. Неспазването на указанията за безопасна работа и на упътванията може да предизвика токов удар, пожар и/или тежки травми.

Моля, разгледайте фигурите в края на ръководството за експлоатация.

Предназначение на електроинструмента

Градинската машина е предназначена за раздробяване на зелени листни градински отпадъци, като напр. от оформяне на жив плет. Тя не е подходяща за използване при силно натоварване или за нецелесъобразна употреба.

Окомплектовка на доставката (вижте фигура В)

Внимателно извадете електроинструмента от опаковката и проверете дали окомплектовката му е пълна:

- дробилка
- избутвач
- торба^{a)}
- колела
- ос за колелата
- рама
- монтажен комплект
- шестостепенен ключ
- ръководство за експлоатация

Ако има липсващи или повредени части, моля, обърнете се към търговеца.

В напълно сглобено състояние градинският електроинструмент тежи припл. **11,9 – 12,1 kg**. При необходимост потърсете помощ, за да го извадите от опаковката.

Изобразени компоненти (вижте фигури А–К)

Номерирането на изобразените компоненти се отнася до фигурата на продукта на графичните страници.

- (1) Избутвач
- (2) Фиксатор
- (3) Превключвател за включване/изключване
- (4) Щепсел^{b)}
- (5) Вентилационни отвори
- (6) Колесар
- (7) Фуния за пълнене
- (8) Шестостепенен ключ^{a)}
- (9) Торба^{a)}
- (10) Режещ нож
- (11) Капак на режещия механизъм

a) Изобразените на фигурите и описаните допълнителни приспособления не са включени в стандартната окомплектовка на уреда. Изчерпателен списък на допълнителните приспособления можете да намерите съответно в каталога ни за допълнителни приспособления.

b) в зависимост от държавата, в която се доставя

Технически данни

Ножова дробилка		AXT Rapid 2000	AXT Rapid 2200
Материален номер		3 600 H53 5..	3 600 H53 6..
Консумация на мощност, (P40) ^{a)}	W	2000	2200
Скорост на въртене на празен ход	min ⁻¹	3650	3650
Макс. диаметър на клоните ^{b)}	mm	35	40
Маса съгласно ЕРТА-Procedure 01:2014	kg	11,9	12,1
Клас на защита		□/II	□/II

A) P40 показва, че градинската машина е изпитана и разрешена за цикличен начин на натоварване при 40 секунди пълно натоварване, последвани от 60 секунди работа на празен ход. Затова градинската машина може да се използва непрекъснато, но с периодични прекъсвания при високо натоварване. При непрекъснатата работа с пълно натоварване се задейства защитата от претоварване.

B) В зависимост от вида на раздробявания материал.

Данните важат за номинално напрежение [U] от 230 V. При отклоняващи се напрежение и при специфични за отделни изпълнения тези данни могат да варират.

Информация за излъчван шум и вибрации

		3 600 H53 5..	3 600 H53 6..
Стойности на шумовите емисии, определени съгласно EN 50434			
Оцененото равнище А на генерирания от електроинструмента шум обикновено е:			
– Налягане на звука	dB(A)	89	89
– Звукова мощност	dB(A)	104	104
– Неопределеност К	dB	= 3,0	= 3,0

Посоченото в това ръководство за експлоатация ниво на излъчвания шум е измерено по посочен в стандартите метод и може да служи за сравняване на различни електроинструменти. То е подходящо също така за предварителна оценка на емисиите шум.

Посоченото ниво на излъчвания шум е представително за основните приложения на електроинструмента. Ако оба-

че електроинструментът се ползва в други условия, с различни работни инструменти или след недобро поддържане, нивото на излъчвания шум може да е различно. Това би могло значително да увеличи емитирания шум през периода на ползване на електроинструмента.

За по-точното оценяване на излъчвания шум трябва да се отчитат и периодите, в които електроинструментът е изк-

лючен или работи на празен ход. Това би могло значително да намали емитирания шум през периода на ползване на електроинструмента.

Монтаж

За Вашата сигурност

- ▶ **Внимание! Преди да извършвате техническо обслужване или почистване на електроинструмента го изключвайте и изваждайте щепсела от контакта. Същото важи и в случай, че захранващият кабел се усуче, бъде повреден или изолационната му обвивка бъде нарушена.**

Спазвайте изискванията за захранващо напрежение: Напрежението на захранващия източник трябва да съвпада с данните, изписани на табелката на електроинструмента. Електроинструменти, обозначени с 230 V, могат да бъдат захранвани и с 220 V/240 V.

Токовата верига трябва да е осигурена минимум с предпазител:

AXT Rapid 2000/AXT Rapid 2200 = 13 A

Удължителен кабел с проводници с недостатъчно напречно сечение причинява значително намаление на мощността на машината. При дължина на кабела до 25 m е необходимо напречно сечение на проводниците най-малко $3 \times 1,5 \text{ mm}^2$ при дължина на кабела над 25 m напречното сечение на проводниците не трябва да е по-малко от $2,5 \text{ mm}^2$.



ВНИМАНИЕ: Удължителни кабели, които не съответстват на нормативните изисквания, могат да бъдат опасни. Удължителният кабел, щепселът и съединителните звена трябва да бъдат устойчиви на вода и в изпълнение за ползване на открито.

Щепселите и контактите трябва да са сухи и да не лежат на земята.

За повишаване на сигурността използвайте дефектнотоков прекъсвач (RCD) с ток на задействане най-много 30 mA. Изправността на прекъсвача трябва да се проверява преди всяко ползване на електроинструмента

Ако захранващият кабел е повреден, той може да бъде ремонтиран само от оторизиран сервиз за електроинструменти на Бош.

Използвайте само удължителни кабели, захранващи кабели, проводници и навити на барабан удължители, които съответстват на стандартите EN 61242/IEC 61242 или IEC 60884-2-7 и са от тип H05VVV-F или H05RN-F.

Ако използвате навит на макара удължителен кабел, предварително трябва да го развиеете напълно.

Монтаж и работа

Дейност	Фигура	Страница
Изобразени елементи	A	233
Окомплектовка	B	234

Дейност	Фигура	Страница
Монтаж на колелата и рамата	C	234
Окачване на торбата и поставяне на избутвача	D	235
Свързване на удължителен кабел	E	235
Включване	F	236
Указания за работа	G	236
Изключване	H	237
Поддръжка на ножа	I	237
Поддръжка, почистване и съхранение	J	238
Избор на принадлежности	K	238

Работа

Пускане в експлоатация

- ▶ **Поставяйте машината винаги върху здрава хоризонтална повърхност. По време на работа не я наклоняйте или премествайте.**
- ▶ **След изключване електродвигателят продължава да се движи известно време по инерция!**

Отделяйте пръстта от корени. Не се допуска във фунията за подаване (7) да попадат камъни и предмети от стъкло, метал, текстил и пластмаса. В противен случай режещият механизъм (10) може да бъде повреден.

Фунията за подаване (7) трябва да е празна.

Включване (вижте фигури F и I)

За стартиране на дробилката завъртете превключвателя за включване/изключване (3) от позиция „OFF“ на позиция „START“. Задръжте превключвателя за включване/изключване (3) в продължение на около 2 секунди в позиция „START“ и след това го отпуснете. Превключвателят за включване/изключване (3) се поставя автоматично на позиция „ON“. Градинската машина трябва да стартира.

Дробилката не стартира, ако превключвателят за включване/изключване (3) бъде натиснат по време на процеса на стартиране. Оставете превключвателя за включване/изключване (3) да се върне отново в първоначално положение. Поставете отново превключвателя за включване/изключване (3) на позиция „OFF“ и стартирайте повторно.

Ако задръжите превключвателя за включване/изключване (3) твърде дълго на позиция „START“, дробилката спира. Върнете отново превключвателя за включване/изключване (3) на позиция „OFF“ и стартирайте повторно.

От съображения за безопасност стартирайте дробилката само когато фиксаторът (2) е издръпан напълно от фунията за пълнене (7).

Изключване (вижте фигура Н)

За изключване на градинската машина завъртете превключвателя за включване/изключване (3) обратно на часовниковата стрелка на „OFF“. Алтернативно и в случаи на авария просто натиснете превключвателя за включване/изключване (3) (навътре). Градинската машина може да се стартира отново едва след завъртане на превключвателя за включване/изключване (3) на позиция „OFF“.

Защита срещу повторно включване

При прекъсване на захранването електроинструментът се изключва.

При възстановяване на захранването той не се включва автоматично.

Предпазване от претоварване

Претоварване, напр. вследствие на блокиране на режещия нож, може да доведе до спиране на дробилката след няколко секунди. След кратко време на изчакване можете да включите отново дробилката. Ако тя се блокира повторно, я изключете.

Ако дробилката блокира отново, изключете градинската машина, издърпайте щепсела и отстранете блокирането. Постоянно претоварване и задръстване на вентилационните отвори на двигателя могат да доведат до задействане на термичната защита от претоварване на двигателя. Почистете вентилационната решетка и изключете дробилката за няколко минути, за да се охлади. Термичната защита от претоварване на двигателя се връща автоматично в първоначално положение. Но дробилката стартира отново едва когато завъртите обратно превключвателя за включване/изключване на „OFF“ и повторите процеса на стартиране.

Указания за надробяване

В зависимост от вида, възрастта и степента на влажност на дървесината клоните са повече или по-малко трудни за надробяване.

Оптимални резултати можете да постигнете, ако надробявате клоните скоро след като сте ги отрязали.

Меки градински отпадъци могат да бъдат раздробявани на малки порции, особено ако са влажни. Запушвания могат да се избегнат, като периодично се раздробяват клони.

Отстраняване на дефекти

Таблицата по-долу показва симптоми на дефекти и как можете да си помогнете, ако електроинструментът Ви престане да работи нормално. Ако не можете да откриете и отстраните проблема, като следвате инструкциите в таблицата, се обърнете към оторизиран сервиз за електроинструменти.

Внимание! Преди да извършвате техническо обслужване или почистване на градинския електроинструмент, го изключвайте и изваждайте щепсела от контакта. Същото се отнася и в случай, че захранващият кабел бъде повреден, прерязан, или се усуче.

Симптом	Възможна причина	Отстраняване
Градинският електроинструмент не работи	Превключвателят за включване/изключване не функционира	При пускане внимавайте превключвателят за включване/изключване да не се натиска по време на въртенето.
	Фиксаторът не е затегнат напълно	Монтирайте правилно фиксатора за фунията за пълнене
	Няма мрежово напрежение	Проверете и включете
	Повреден е контактът на захранващата мрежа	Използвайте друг контакт
	Удължителният кабел е повреден	Проверете кабела, при необходимост го сменете
	Предпазителят се е задействал	Сменете предпазителя и след това включете отново градинската машина
	Защитата от претоварване се е задействала	Постъпете, както е описано при „Защита от претоварване“
	Електрозахранването е непостоянно	Постъпете, както е описано при „Защита от претоварване“
	Превключвателят за включване/изключване се връща на позиция „OFF“	Оставете машината да се охлади и постъпете, както е описано при „Защита от претоварване“
	Защитата от понижено напрежение се е задействала	Извършете рестартиране. Проверете дали удължителният кабел съответства на изискванията в инструкциите (причина за неизправността може да е некачествен удължителен ка-

Симптом	Възможна причина	Отстраняване
Градинската машина работи с прекъсвания	Удължителният кабел е повреден	бел!). При използване с електрически генератор проверете мощността на електрическия генератор.
	Вътрешното окабеляване на машината е дефектно	Обърнете се към оторизиран сервис на Bosch
	Защитата от претоварване се е задействала	Постъпете, както е описано при „Защита от претоварване“
	Превключвателят за включване/изключване се връща на позиция „OFF“	Оставете машината да се охлади и постъпете, както е описано при „Защита от претоварване“
Ниска производителност на рязане	Ножът е тъп	Завъртете режещия нож на неизползваната страна. Сменете режещия нож, когато се изтъпят двете страни.
	Режещият нож е замърсен	Демонтирайте и почистете режещия нож. При необходимост завъртете режещия нож.
	Фунията за пълнене или изхвърлящия канал са блокирани	Почистете машината и изпразнете торбата
Режещият нож не се върти	Режещият нож блокира	Отстранете блокирането
	Винтът/Гайката на ножа е разхлабен/а	Затегнете винта/гайката на ножа
Силни вибрации/шумове	Винтът/Гайката на ножа е разхлабен/а	Затегнете винта/гайката на ножа
	Режещият нож е повреден	Сменете режещия нож
	Вътрешна повреда на машината	Обърнете се към оторизиран сервис на Bosch

Техническо обслужване и сервис

Поддържане и почистване

- **Внимание!** Преди да извършвате техническо обслужване или почистване на градинския електроинструмент, го изключвайте и изваждайте щепсела от контакта. Същото се отнася и в случай, че охранващият кабел бъде повреден, прерязан, или се усуче.
- **Винаги, когато работите с градинския електроинструмент, или когато го почиствате/поддържате, използвайте предпазни ръкавици.**

Редовно проверявайте градинския електроинструмент за видими дефекти, като разхлабени или повредени ножове, разхлабени съединения и износени или повредени части.

Уверете се, че капаците и предпазните съоръжения са изправни и са монтирани правилно. Преди включване извършете евентуално необходими дейности по поддръжка или ремонт.

Ако въпреки прецизното производство и внимателно изпитване градинският електроинструмент се повреди, ремонтът трябва да бъде извършен в оторизиран сервис за електроинструменти на Бош.

Поддръжка на ножа (вижте фигура 1)

Режещият нож (10) има двустранен режещ ръб.

Когато режещите ръбове на режещия нож (10) се изтъпят, можете да обърнете режещия нож (10).

Винтът за режещия нож може да се използва отново.

Уверете се, че след смяната на режещия нож (10) винтът е затегнат много стабилно. Когато двете страни на режещия нож (10) са изтъпени, сменете режещия нож (10). Нов режещ нож (10) може да се закупи като резервна част. Използвайте новия винт за режещия нож от окомплектовката на доставката.

Клиентска служба и консултация относно употребата

Сервизът ще отговори на въпросите Ви относно ремонти и поддръжка на закупения от Вас продукт, както и относно резервни части. Покомпонентни чертежи и информация за резервните части ще откриете и на:

www.bosch-pt.com

Екипът по консултация относно употребата на Bosch ще Ви помогне с удоволствие при въпроси за нашите продукти и техните аксесоари.

Моля, при въпроси и при поръчване на резервни части винаги посочвайте 10-цифрения каталожен номер, изписан на табелката на уреда.

България

Robert Bosch SRL
Service scule electrice
Strada Horia Măcelariu Nr. 30–34, sector 1
013937 București, România
Тел.: +359(0)700 13 667 (Български)
Факс: +40 212 331 313

Email: BoschServiceCenterBG@ro.bosch.com
www.bosch-pt.com/bg/bg/

Други сервисни адреси ще откриете на:

www.bosch-pt.com/serviceaddresses

Бракуване

Градинският електроинструмент, принадлежностите му и опаковките трябва да се предават за оползотворяване на съдържачите се в тях суровини.



Не изхвърляйте градински електроинструменти при битовите отпадъци!

Само за страни от ЕС:

Съгласно европейска директива 2012/19/ЕС и хармонизирането на националното законодателство с нея електронни и електрически уреди, които не могат да се използват, трябва да бъдат събирани отделно и да бъдат предавани за оползотворяване на съдържачите се в тях суровини.

При неправилно изхвърляне старите електрически и електронни уреди поради възможното наличие на опасни вещества могат да окажат вредни влияния върху околната среда и човешкото здраве.

Македонски

Безбедносни напомени

Предупредување! Ве молиме прочитајте ги следниве упатства. Запознајте се со контролите и правилната употреба на производот. Чувајте го упатството за идни консултации.

Толкување на символите на уредот



Општи безбедносни правила.



Прочитајте го упатството за употреба.



Пред да започнете со демонтажа на делови од уредот наменет за градинарски работи изгасете го односно исклучете го истиот и извлечете го неговиот утикач од штекер. Ако во тек на работата кабелот се скине или на друг начин оштети, не допирајте го, туку веднаш извлечете го кабелот за напојување со струја од штекерот. Никогаш не ракувајте со уредот доколку кабелот е оштетен.



Носете заштитни ракавици, цврсти издржливи чевли и долги панталони.



Ротирачкото сечило претставува опасност. Не ставајте ги нозете или рацете во отворите на уредот додека тој работи.



Внимавајте лицата кои се во близина да не бидат повредени од исфрлените парчиња.



Предупредување: Одржувајте безбедно растојание од уредот додека работи.



Пред да допирате со раце, почекајте сите компоненти на алатот да запрат и бидат во функција.



Носете заштита за видот- и слухот.



Не употребувајте го производот кога врне и не оставајте го на дожд.

Општи предупредувања за безбедност за електрични алати

▣ ПРЕДУ-ПРЕДУВАЊЕ

Прочитајте ги сите безбедносни предупредувања, илустрации и спецификации приложени со овој електричен алат.

Непридржувањето до сите упатства приложени подолу може да доведе до струен удар, пожар и/или тешки повреди.

Зачувајте ги безбедносните предупредувања и упатства за користење и за во иднина.

Поимот „електричен алат“ во безбедносните предупредувања се однесува на електрични апарати што користат струја (кабелски) или апарати што користат батерии (акумулаторски).

Безбедност на работниот простор

- ▶ **Работниот простор одржувајте го чист и добро осветлен.** Преполни или темни простории може да доведат до несреќа.
- ▶ **Не работете со електричните алати во експлозивна околина, како на пример, во присуство на запаливи течности, гасови или прашина.** Електричните алати создаваат искри коишто може да ја запалат прашина или гасовите.
- ▶ **Држете ги децата и присутните подалеку додека работите со електричен алат.** Невниманието може да предизвика да изгубите контрола.

Електрична безбедност

- ▶ **Приклучокот на електричниот алат мора да одговара на приклучницата. Никогаш не го менувајте приклучокот. Не користите приклучни**

адаптери со заземјените електрични алати.

Неизменетите приклучоци и соодветните приклучници го намалуваат ризикот од струен удар.

- ▶ **Избегнувајте телесен контакт со заземјени површини, како на пример, цевки, радијатори, метални ланци и ладилници.** Постои зголемен ризик од струен удар ако вашето тело е заземјено.
- ▶ **Не ги изложувајте електричните алати на дожд или влажни услови.** Ако влезе вода во електричниот алат, ќе се зголеми ризикот од струен удар.
- ▶ **Не постапувајте несоодветно со кабелот. Никогаш не го користете кабелот за носење, влечење или исклучување од струја на електричниот алат. Кабелот чувајте го подалеку од оган, масло, остри ивици или подвижни делови.** Оштетени или заплеткани кабли го зголемуваат ризикот од струен удар.
- ▶ **При работа со електричен алат на отворено, користете продолжен кабел соодветен за надворешна употреба.** Користењето на кабел соодветен за надворешна употреба го намалува ризикот од струен удар.
- ▶ **Ако мора да работите со електричен алат на влажно место, користете заштитен уред за диференцијална струја (RCD).** Користењето на RCD го намалува ризикот од струен удар.

Лична безбедност

- ▶ **Бидете внимателни, внимавајте како работите и работете разумно со електричен алат. Не користете електричен алат ако сте уморни или под дејство на дроги, алкохол или лекови.** Еден момент на невнимание додека работите со електричните алати може да доведе до сериозна лична повреда.
- ▶ **Користете лична заштитна опрема. Секогаш носете заштита за очи.** Заштитната опрема, како на пр., маска за прашина, безбедносни чевли коишто не се лизгаат, шлем или заштита за уши, коишто се користат за соодветни услови, ќе доведат до намалување на лични повреди.
- ▶ **Спречете ненамерно активирање. Проверете дали прекинувачот е исклучен пред да го вклучите во струја и/или со сетот на батерии, пред да го земете или носите алатот.** Носење на електричните алати со прстот позициониран на прекинувачот или вклучување во струја на електричните алати чијшто прекинувачот е вклучен, може да предизвика несреќа.
- ▶ **Отстранете каков било клуч за регулирање или француски клуч пред да го вклучите електричниот алат.** Француски клуч или клуч прикачен за ротирачкиот дел на електричниот алат може да доведе до лична повреда.
- ▶ **Не ги пречекорувајте ограничувањата. Постојано одржувајте соодветна положба и рамнотежа.** Ова овозможува подобра контрола на електричниот алат во непредвидливи ситуации.
- ▶ **Облечете се соодветно. Не носете широка облека и накит. Косата и алиштата треба да бидат подалеку од подвижните делови.** Широката облека, накитот или долгата коса може да се закачат за подвижните делови.
- ▶ **Ако се користат поврзани уреди за вадење прашина и собирање предмети, проверете дали се правилно поврзани и користени.** Собирањето прашина може да ги намали опасностите предизвикани од неа.
- ▶ **Не дозволувајте искуството стекнато со честа употреба на алатите да ве направи спокојни и да ги игнорирате безбедносните принципи при нивното користење.** Невнимателно движење може да предизвика сериозна повреда во дел од секунда.

Употреба и чување на електричните алати

- ▶ **Не го преоптоварувајте електричниот алат. Користете соодветен електричен алат за намената.** Со соодветниот електричен алат подобро, побезбедно и побрзо ќе ја извршите работата за која е наменет.
- ▶ **Не користете електричен алат ако не можете да го вклучите и исклучите со помош на прекинувачот.** Секој електричен алат којшто не може да се контролира со прекинувачот е опасен и мора да се поправи.
- ▶ **Исклучете го електричниот алат од струја и/или извадете го сетот на батерии, ако се вади, пред да правите некакви прилагодувања, менувате дополнителна опрема или го складираат електричниот алат.** Со овие превентивни безбедносни мерки се намалува ризикот од случајно вклучување на електричниот алат.
- ▶ **Чувајте ги електричните алати подалеку од дофат на деца и не дозволувајте лицата кои не ракувале со електричниот алат или не се запознаени со ова упатство да работат со истиот.** Електричните алати се опасни во рацете на необучени корисници.
- ▶ **Одржување на електрични алати и дополнителна опрема. Проверете го порамнувањето или прицврстување на подвижните делови, спојот на деловите и сите други услови што може негативно да влијаат врз функционирањето на електричниот алат. Ако е оштетен, однесете го електричниот алат на поправка пред да го користите.** Многу несреќи се предизвикани заради несоодветно одржување на електричните алати.
- ▶ **Острете и чистете ги алатите за сечење.** Соодветно одржуваните ивици на алатите за сечење помалку се виткаат и полесно се контролираат.
- ▶ **Електричниот алат, дополнителната опрема, деловите и др., користете ги во согласност со ова упатство, внимавајте на работните услови и работата која ја вршите.** Користењето на електричниот алат за други намени може да доведе до опасни ситуации.

- ▶ **Рачките и површините за држење одржувајте ги суви, чисти и неизмастени.** Рачките и површините за држење што се лизгаат не овозможуваат безбедно ракување и контрола на алатот во непредвидливи ситуации.

Сервисирање

- ▶ **Електричниот алат сервисирајте го кај квалификувано лице кое користи само идентични резервни делови.** Со ова се овозможува безбедно одржување на електричниот алат.

Ракување

- ▶ **Не пипкајте во инката односно собирниот филтер додека работите со уредот и тој е во погон. После исклучувањето уредот продолжува да работи уште неколку секунди.**
- ▶ Никогаш не дозволувајте им на деца и луѓе кои не се запознаени со овие инструкции да го користат уредот. Локалните прописи можат да ја ограничат возраста на ракувачот. Чувајте го производот вон дофат на деца кога не го употребувате.
- ▶ Оваа машина не е наменета на личности (и деца) со ограничени физички, сензорни или душевни можности, со недостаток на искуство и знаење, освен ако не им се обезбедени соодветни инструкции или надзор за употреба на машината од страна на личност одговорна за нивната безбедност. Децата треба да бидат под надзор да не си играат со уредот.
- ▶ Пред вклучувањето, уредот мора да се состави односно склопи правилно според приложените упатства.
- ▶ За повисока безбедност користете уред за преостаната струја односно резидуален уред (РЦД) кој се активира при струјни грешки и има отстапување од 30 mA. Проверете го РЦД прекинувачот пред секоја употреба.
- ▶ Користете само продолжни кабли кои се предвидени за надворешна употреба и заштитени во случај да има прскање со вода.
- ▶ Не допирајте ги кабелот и утикачот ниту штекерот со мокри раце.
- ▶ Не газете ги, не превиткувајте ги и не тегнете ги напојниот или продолжниот кабел, бидејќи на тој начин можат да се оштетат. Заштитете го кабелот од топлина, масло и остри рабови.
- ▶ Додека ја користите машината, во круг од најмалку 3 метри не треба да има луѓе и животни. Ракувачот на машината е одговорен за безбедноста на трети лица во нејзината близина.
- ▶ Бош може да гарантира дека градинарскиот алат ќе функционира правилно само ако се користат оригинални делови и дополнителна опрема.
- ▶ Запознајте се со упатството за работа пред да почнете да го користите алатот.
- ▶ Не носете широка облека, вратоврски или други додатоци што висат.

- ▶ Користете го односно работете со алатот на слободен простор (на пр. не премногу блиску до сид или други фиксни објекти или предмети) на цврста, и рамна површина.
 - ▶ Не употребувајте го уредот на поплочени ниту на површини со каменчиња и песок. Исфрлениот материјал при работењето може да причини повреди.
 - ▶ Прво проверете дали сите завртки, навртки и други сврзувачки делови се безбедно затегнати и дали се поставени сите заштитни капаци и штитници. Заменете ги оштетените и нечитките упатства и предупредувања.
 - ▶ Пред употреба проверете дали собирниот филтер е празен и чист.
 - ▶ Вашите раце и тело чувајте ги понастрана од собирниот филтер.
 - ▶ Особено внимавајте вашите раце или други делови од вашето тело и облека не дојдат во допир со отворот за празнење, резервоарот ниту блиску до подвижните делови.
 - ▶ Секогаш осигурете се да стоите стабилно и да одржувате добра рамнотежа. Не навалувајте се напред. Никогаш не стојте на повисоко ниво од дното на машината.
 - ▶ Додека работите со алатот, одржувајте растојание од зоната на празнење.
 - ▶ Особено внимавајте кога додавате материјал во алатката да не се тоа метални делови, камења, шишиња, лименки и други слични предмети.
- Ако механизмот за сечење удри во невообичаен предмет кој не може да се пресече, алатот почнува да пушта чудни звуци или започнува да вибрира, тогаш веднаш згаснете го уредот и почекајте да запре неговото работење. Исклучете го кабелот од напојување и:
- Проверете ја штетата.
 - Заменете ги или поправете ги оштетените делови.
 - Проверете дали се сите делови на своето место и дали се прицврстени и добро стегнати.
 - ▶ Не обидувајте се сами да ја поправете машината, освен ако имате соодветната обука и знаење за тоа.
 - ▶ Внимавајте обработените предмети да не се заглават во делот за празнење, бидејќи може да дојде повратен удар при нивно излегување од собирниот филтер.
 - ▶ Ако уредот се затне и заглави, исклучете го и почекајте да застане сечилото. Исклучете го уредот од напојување пред да го чистите.
 - ▶ Проверете да се поставени и прицврстени сите заштитни капаци и штитници. Пред употреба спроведете ги сите неопходни проверки и поправки.
 - ▶ Не обидувајте се да ја менувате брзината на моторот. Не менувајте ги брзините на моторот. Доколку постои проблем, обратете се во овластен Бош сервис.
 - ▶ Одржувајте ги отворите за вентилација чисти, бидејќи насобраниот отпад може да го оштети моторот и да предизвикаат пожар.





- ▶ Не носете ја косачката и не влечете ја додака моторот работи.
- ▶ Исклучете го градинарскиот алат, почекајте сечилото да застане и исклучете го кабелот за напојување секогаш кога ќе ја напуштите работната површина или простор.
- ▶ Не наведнувајте ја машината настрана додека работи.
- ▶ Не оставајте го уредот надвор додека врне. Уредот чувајте го само на суво место.
- ▶ Кога користите агрегатор, потребно е тој да биде со автоматско регулирање на волтажата, за да се избегне штета настаната од можно искрење.

Одржување и складирање

- ▶ Пред сервисирање, проверка или прилагодување на уредот, згаснете го, исклучете го од напојување и почекајте да се олади. Пред секоја проверка или прилагодување внимавате сите делови на уредот да мируваат.
- ▶ Грижете се за уредот и одржувајте го чист.
- ▶ Редовно прегледувајте го уредот и заменувајте ги веднаш оштетените или избени делови.
- ▶ Секогаш користете Bosch оригинални резервни делови.
- ▶ Ако користите продолжен кабел, тој не смее да биде послаб од напојниот кабел на самиот алат.
- ▶ Редовно проверувајте ги напојниот и продолжниот кабел дали има евентуални оштетувања. Не употребувајте го уредот, ако кабелот е оштетен.
- ▶ При сервисирање, имајте на ум дека и покрај тоа што уредот е опремен со автоматска блокада од вклучување, моторот сепак може да се придвижи рачно и да го активира сечилото.
- ▶ Никогаш во никој случај не се обидувајте да ја поништите автоматската блокада.

Ознаки

Следните симболи се важни за читање и разбирање на упатството за употреба. Ве молиме проучете ги символите и нивното значење. Точната интерпретација на символите ќе ви помогне подобро и побезбедно да го користите уредот.

Ознака	Значење
	Правец на движење
	Правец на реакција
	Вклучување
	Исклучување
	Додатна опрема/резервни делови

Опис на производот и употребата



Прочитајте ги сите безбедносни предупредувања и упатства. Непочитувањето на безбедносните предупредувања и упатства може да доведе до електричен удар, пожар и/или сериозни

повреди.

Видете ги илустрациите на крајот на упатството.

Употреба со соодветна намена

Алатката е наменета за сечкање на лиснат, зелен градинарски отпад, на пр. жива ограда. Не е погоден за употреба на потешки задачи, или несоодветни цели за сечење.

Обем на испорака (види слика В)

Уредот внимателно извадете го од кутијата и проверете дали во целост ги содржи следниве делови:

- Секач
- Шило
- Собирна кутија^{a)}
- Тркала
- Осовина за тркалата
- Рамка
- Комплет за монтажа
- Клуч со внатрешна шестоаголна глава
- Упатство за употреба

Ако нешто недостига или е оштетено, обратете се кај својот продавач.

Кога уредот е целосно склопен, градинарскиот алат тежи околу **11,9 – 12,1 kg**. Побарајте помош за да го извадите уредот од пакувањето.

Вградени компоненти (види слика А–К)

Нумерирањето на напишаните компоненти се однесува на приказот на уредот на страните со цртежи.

- (1) Шило
- (2) Навртка за прицврстување
- (3) Прекинувач за вклучување/исклучување
- (4) Утикач за приклучување на струја^{b)}
- (5) Отвор за вентилација
- (6) Носач
- (7) Собирен филтер
- (8) Клуч со внатрешна шестоаголна глава^{a)}
- (9) Собирна вреќа^{a)}
- (10) Сечило
- (11) Заштитен капак на сечилото

a) Опишаната опрема прикажана на сликите не е дел од стандардниот обем на испорака. Целосната опрема може да ја најдете во нашата Програма за опрема.

b) во зависност од државата

Технички податоци

Оштрач за ножеви		AXT Rapid 2000	AXT Rapid 2200
Број на артикл		3 600 H53 5..	3 600 H53 6..
Потрошувачка на енергија, (P40) ^{A)}	W	2000	2200
Број на празни вртежи	min ⁻¹	3650	3650
Макс. дијаметар на гранка ^{B)}	мм	35	40
Тежина согласно ЕРТА-Procedure 01:2014	кг	11,9	12,1
Заштитна класа		□/ II	□/ II

A) P40 покажува дека градинарската алатка е тестирана и одобрена за тип на циклочно оптоварување од 40 секунди со полно оптоварување, а потоа 60 секунди во празен од, односно мирување. Затоа, градинарскиот алат може да работи постојано, но со редовни прекини кога оптоварувањето е големо. Во случај на континуирано работење со целосно оптоварување, заштитата од преоптоварување ќе се активира.

B) Во зависност од природата на сечаниот материјал.

Податоците важат за номинален напон [U] од 230 V. Овие податоци може да отстапуваат при различни напони, во зависност од изведбата во односната земја.

Информации за бучава/вибрации

		3 600 H53 5..	3 600 H53 6..
Вредностите за емисија на бучава се одредуваат соодветно EN 50434			
A-пондерираното односно измереното A ниво на бучавата изнесува обично:			
– Звучен притисок	dB(A)	89	89
– Звучна јачина	dB(A)	104	104
– Несигурност K	dB	= 3,0	= 3,0

Вредноста на емисија на бучава наведена во овие упатства е измерена со нормирана постапка за мерење и може да се користи за меѓусебна споредба на електрични алати. Исто така може да се прилагоди за предвремена процена на емисијата на бучава.

Наведената вредност на емисија на бучава се однесува на основната примена на електричниот алат. Доколку електричниот алат се користи за други примени, алатот што се вметнува отстапува од нормите или недоволно се одржува, вредноста на емисијата на бучава може да отстапува. Ова може значително да ја зголеми емисијата на бучава во целокупниот период на работење.

За прецизно одредување на емисијата на бучава, треба да се земе предвид периодот во кој уредот е исклучен или едвај работи, а не во моментот кога е во употреба. Ова може значително да ја намали емисијата на бучава во целокупниот период на работење.

Монтажа

За Ваша безбедност

- ▶ **Предупредување! Згаснете го уредот и исклучете го од напојување пред секое одржување или чистење. Истото важи и ако е кабелот оштетен или сплеткан. Истото важи и ако кабелот е оштетен, прекинат или сплеткан.**

Обрнете внимание на мрежниот напон: Мрежниот напон мора да е ист со оној наведен на спецификационата плочка на уредот. Уредите кои

работат на 230 волти можат да се употребуваат на мрежа од 220 V/240 V.

Струјното коло мора да биде заштитено според:

AXT Rapid 2000/AXT Rapid 2200 = 13 A

Продолжен кабел со пресек на проводник кој е премал предизвикува значително намалување на перформансите на градинарскиот алат. За кабли долги до 25 m потребен е пресек на проводникот од најмалку 3 x 1,5 mm² неопходно, за кабли над 25 m должина пресекот на проводникот мора да биде најмалку 2,5 mm² широк.



ПРЕДУПРЕДУВАЊЕ: Несоодветните продолжни кабли можат да бидат опасни.

Продолжниот кабел, утикачот и спојот со продолжниот кабел мораат да бидат водоотпорни. Кабелските врски (приклучник и приклучница) треба да бидат суви и да не лежат на теренот.

За подобра безбедност користете резидуален уред (РЦД) кој се активира на отстапување од 30 mA. Резидуалниот уред треба да се проверува пред секоја употреба. Доколку напојниот кабел е оштетен мора да го поправи исклучиво Бош електричар.

Користете само продолжни кабли, кабел, водови за жици и макари со кабли што се во согласност со EN 61242 / IEC 61242 или IEC 60884-2-7 и се од типот H05VV-F или H05RN-F.

При употреба на навој, кабелот мора да биде сосем одмотан.

Монтажа и користење

Цел на акцијата односно цел при ракувањето	Слика	Страна
Илустрација на компоненти	A	233
Обем на испорака	B	234
Монтажа на тркалата и шасијата	C	234
Монтажа на собирната кутија и прифатниот отвор	D	235
Приклучување на продолжниот кабел	E	235
Вклучување	F	236
Упатства за работа	G	236
Исклучување	H	237
Одржување на сечилата	I	237
Одржување, чистење и чување	J	238
Избор на опрема	K	238

Употреба

Пуштање во погон

- **Уредот секогаш поставувајте го на цврста, рамна избалансирана површина. Не навалувајте го и не наведнувајте го уредот додека работи.**
- **Моторот продолжува да работи и после гаснењето!**

Исчистете ја земјата од корењата. Непознати парчиња и делчиња како камења, стакло, метал, текстил и пластика не смеат да доспеат во **(7)** собирниот филтер. Во спротивно единицата за сечење може да **(10)** се оштети. Собирниот филтер **(7)** мора да биде празен.

Влучи (види слики F и I)

За да го вклучите уништувачот, свртете го прекинувачот за вклучување/исклучување **(3)** од позиција „OFF“ во позиција „**СТАРТ**“. Држете го копчето за вклучување **(3)** долго 2 секунди во „**СТАРТ**“ позиција и потоа отпуштете го. Прекинувачот за вклучување/исклучување **(3)** автоматски се поставува во позиција „**ON**“.

Градинарската алатка треба да започне да работи. Режачот нема да се вклучи ако копчето за вклучување/исклучување **(3)** се притисне во текот на процесот на стартување. Оставете го прекинувачот за вклучување/исклучување **(3)** повторно да се врати назад. Вратете го прекинувачот за вклучување/исклучување **(3)** повторно во позиција „OFF“ и стартувајте го алатот повторно.

Ако го држите прекинувачот за вклучување/исклучување **(3)** предолго во „**СТАРТ**“ позицијата, дробилката ќе

застане. Вратете го прекинувачот за вклучување/исклучување **(3)** повторно во позиција „OFF“ и стартувајте повторно.

Од безбедносни причини, машината за уништување ќе започне само кога копчето за заклучување **(2)** на ресервоарот **(7)** е целосно затегнато.

исклучување (види слика H)

За да ја исклучите алатка, свртете го прекинувачот за вклучување/исклучување **(3)** во насока обратна од стрелките на часовникот до позиција „OFF“. Како алтернатива и во итни случаи, едноставно притиснете го копчето за вклучување **(3)** (навнатре). Алатката за градинарство не може повторно да се вклучи додека не го наместите прекинувачот **(3)** да биде во позиција „OFF“ завртен.

Заштита при рестарт

При снемнување на струја алатот се гасне.

При повторно доаѓање на струјата уредот не може сам повторно да се вклучи.

Заштита од преоптоварување

Преоптоварувањето, на пример затнувањето на сечилото, може да предизвика машината да застане на неколку секунди. После неколку моменти повторно ќе можете да го вклучите секачот. Ако секачот повторно заблотира, знанете го.

Ако дробилката се блокира повторно, исклучете ја градинарската алатка, извлечете го приклучокот за струја и отстранете ги затнувањето. Долготрајното преоптоварување и затнувањето на отворите за вентилација на моторот може да предизвика сопирање на заштитата од термички преоптоварување на моторот. Исчистете ја решетката за вентилација и исклучете ја дробилката неколку минути за да се олади. Заштитата од термички преоптоварување на моторот се ресетира автоматски. Сепак, дробилката се вклучува повторно само откако ќе го вратите прекинувачот за вклучување/исклучување на „OFF“ и ќе го повторите процесот на започнување.

Совети за сецкање

Некои гранки со време стануваат се потешки за сецкање, во зависност од видот и јакоста на дрвото.

За најефикасна работа, гранките дробете ги веднаш по отсекувањето.

Мекиот градински отпад треба да се дроби во мали тури, особено ако е влажен. Заглавувањето може да се избегне со повремено дробење гранки.

Отстранување грешки

Во следната табела се прикажани симптомите на проблеми и како тие да се отстранат, ако машината не работи како што треба. Ако сепак не можете да го пронајдете и отстраните проблемот, обратете се во овластен сервис.

Предупредување! Пред секое одржување или чистење на производот, згаснете го и исклучете го од напојување. Исто важи и ако кабелот е оштетен, прекинат или сплеткан.

Симптом	Можна причина	Помош
Косачката не работи	Прекинувачот за вклучување/исклучување не работи	Кога го стартувате алатот, проверете прекинувачот за вклучување/исклучување да не биде притиснат додека го вртите.
	Сигурносниот винт не е потполно затегнат	Недостасува мрежен напон
	Нема снабдување со струја	Проверете и вклучете
	Утикачот е неисправен	Користете друг утикач
	Продолжниот кабел е оштетен	Проверете го кабелот и ако е оштетен заменете го
	Прегорен осигурувач	Заменете го осигурачот и пробајте повторно
	Се вклучува заштитата на моторот	Следете ја процедурата за „Заштита од преотоварување“
	Прекинато е напојувањето со струја	Постапете како што е опишано во процедурата „Заштита од преотоварување“
Копчето за вклучување се враќа во позиција „исклучено“	Копчето за вклучување се враќа во позиција „исклучено“	Оставете ја машината да се олади, а потоа применете ја процедурата за „Заштита од преотоварување“
	Се активирала заштитата од недоволен напон или поднапон	Направете рестарт. Проверете дали продолжениот кабел ги исполнува барањата во упатствата (недоволниот квалитет на продолжениот кабел може да биде причина за грешката!). Кога работите преку генератор, проверете ги перформансите на генераторот.
	Уредот работи со прекини	Проверете го кабелот и ако е оштетен заменете го
Уредот работи со прекини	Продолжниот кабел е оштетен	Проверете го кабелот и ако е оштетен заменете го
	Проблем со внатрешната инсталација на уредот	Обратете се во овластен сервис на Бош
	Се вклучила заштитата од преотоварување	Следете ја процедурата за „Заштита од преотоварување“
Копчето за вклучување се враќа во позиција „исклучено“	Копчето за вклучување се враќа во позиција „исклучено“	Оставете ја машината да се олади, а потоа применете ја процедурата за „Заштита од преотоварување“
	Лошо ниво на сецкање	Свртете го ножот за сечење на неискористената страна. Кога двете страни ќе се тапи, заменете го сечилото.
	Сечилото е извалкано	Расклопете го и исчистете го сечилото за сечење. Доколку е потребно, свртете го сечилото.
Лошо ниво на сецкање	Затнат е отворот за внесување или отворот за исфрлање	Исчистете го уредот и испразнете ја собирната корпа
	Сечилото не врти	Отстранете ја блокадата
Сечилото не врти	Сечилото е заглавено	Отстранете ја блокадата
	Лабава навртка/-завртка	Затегнете ја навртката/-завртката
Јаки вибрации/бучава	Лабава навртка/-завртка	Затегнете ја навртката/-завртката
	Сечилото е оштетено	Заменете го сечилото
	Штета во внатрешноста на уредот	Обратете се во овластен сервис на Бош

Одржување и сервис

Одржување и чистење

- **Предупредување! Пред секоје одржување или чистење на производот, згаснете го и исклучете го од напојување. Истото важи и ако кабелот е оштетен, прекинат или сплеткан.**
- **Секогаш носете заштитни ракавици кога работите со уредот или вршите чистење или одржување.**

Редовно прегледувајте го уредот за можни видливи недостатоци како на пример лабаво или оштетено сечило, олабавени спојки или изабени и оштетени делови.

Проверете дали се правилно поставени и прицврстени сите заштитни капаци и штитници. Пред употреба спроведете ги сите неопходни проверки и поправки.

Доколку уредот не функционира исправно и покрај правилното одржување, поправката треба да ја изврши овластен Бош сервисер.

Одржување на ножевите (види слика I)

Сечилото за сечење (10) има резни рабови од двете страни.

Ако двете страни на сечилото за сечење (10) се тапи, свртете го сечилото (10) за сечење.

Завртката на сечилото за сечење може повторно да се користи.

Погрижете се да ја затегнете завртката многу цврсто (10) откако ќе го смените сечилото за сечење. Ако двете страни на сечилото за сечење (10) се тапи, заменете го сечилото (10) за сечење. Ново сечило (10) за сечење е достапно како резервен дел. Користете ја новата завртка на сечилото за сечење.

Сервисна служба и совети при користење

Сервисната служба ќе одговори на Вашите прашања во врска со поправката и одржувањето на Вашиот производ како и резервните делови. Ознаки за експлозија и информации за резервните делови исто така ќе најдете на: www.bosch-pt.com

Тимот за советување при користење на Bosch ќе ви помогне доколку имате прашања за нашите производи и опрема.

За сите прашања и нарачки на резервни делови, Ве молиме наведете го 10-цифрениот број од спецификационата плочка на производот.

Северна Македонија

Д.Д.Електрис

Сава Ковачевиќ 47Њ, број 3

1000 Скопје

Е-пошта: dimce.dimcev@servis-bosch.mk

Интернет: www.servis-bosch.mk

Тел./факс: 02/ 246 76 10

Моб.: 070 595 888

Д.П.Т.У "РОЈКА"

Јани Лукровски бб; Т.Ц Автокоманда локал 69

1000 Скопје

Е-пошта: servisrojka@yahoo.com

Тел: +389 2 3174-303

Моб: +389 70 388-520, -530

Дополнителни адреси на сервиси може да најдете под:

www.bosch-pt.com/serviceaddresses

Отстранување

Опремата, додаточите и пакувањето треба да се рециклираат на еколошки начин.



Не фрлајте го уредот во ѓубре!

Само за земјите од ЕУ:

Според Европската регулатива 2012/19/EU за електрични и електронски уреди и нивната имплементација во националното право, електричните алати што се вон употреба мора одделно да се собираат и да се рециклираат на еколошки прифатлив начин.

Доколку се отстрануваат неправилно, електричната и електронската опрема може да имаат штетни влијанија врз животната средина и здравјето на луѓето поради можното присуство на опасни материји.

Srpski

Sigurnosne napomene

Pažnja! Pažljivo pročitajte sledeća uputstva. Upoznajte se sa upravljačkim elementima i namenskom upotrebom proizvoda. Molimo spremite uputstvo za upotrebu na sigurno mesto radi buduće upotrebe.

Objašnjenje simbola na baštenskom uređaju



Opšte uputstvo o opasnosti.



Pročitajte uputstvo za rad.



Pre nego što demontirate delove baštenskog uređaja, isključite baštenski uređaj i izvucite mrežni utikač iz utičnice. Ako se kabl ošteti ili odvoji za vreme rada, ne dirajte ga, već odmah izvucite mrežni utikač iz utičnice. Nikad ne koristite uređaj sa oštećenim mrežnim kablom.



Nosite zaštitne rukavice, čvrste cipele i duge pantalone.



Opasnost od rotacionih noževa. Ne stavljajte ruke ili noge u otvor dok baštenski uređaj radi.



Pazite na to da izbačena strana tela ne povrede ljude koji se nalaze u blizini.



Upozorenje: Održavajte sigurnu udaljenost od proizvoda kada on radi.



Sačekajte da se svi delovi baštenskog uređaja potpuno zaustave pre nego ih dodirnete.



Nosite zaštitu za oči i zaštitu za sluh.



Ne koristite proizvod po kiši ili ga izlažite kiši.

Opšte sigurnosne napomene za električne alate

⚠ UPOZORENJE Pročitajte sva sigurnosna upozorenja, uputstva, ilustracije i specifikacije isporučene uz ovaj električni alat. Propusti u pridržavanju svih dolenađenih uputstava mogu imati za posledicu električni udar, požar i/ili teške povrede.

Čuvajte sva upozorenja i uputstva za buduću upotrebu.

Pojam „električni alat“ upotrebljen u upozorenjima odnosi se na električne alate sa pogonom na struju (sa kablom) i na električne alate sa akumulatorskim pogonom (bez kabla).

Sigurnost radnog područja

- ▶ **Držite vaše radno područje čisto i dobro osvetljeno.** Nered ili neosvetljena radna područja mogu voditi nesrećama.
- ▶ **Ne radite sa električnim alatom u okolini ugroženoj eksplozijom, u kojoj se nalaze zapaljive tečnosti, gasovi ili prašina.** Električni alati stvaraju varnice koje mogu zapaliti prašinu ili isparenja.
- ▶ **Držite podalje decu i druge osobe za vreme korišćenja električnog alata.** Stvari koje vam odvrću pažnju mogu dovesti do gubitka kontrole.

Električna sigurnost

- ▶ **Priključni utikač električnog alata mora odgovarati utičnici. Utikač ne sme nikako da se menja. Ne upotrebljavajte adaptere utikača zajedno sa električnim alatima zaštićenim uzemljenjem.** Nemodifikovani utikači i odgovarajuće utičnice smanjuju rizik od električnog udara.
- ▶ **Izbegavajte kontakt telom sa uzemljenim površinama kao što su cevi, radijatori, šporeti i frižideri.** Postoji

povećani rizik od električnog udara ako je vaše telo uzemljeno.

- ▶ **Držite električni alat što dalje od kiše ili vlage.** Prodor vode u električni alat povećava rizik od električnog udara.
- ▶ **Kabl ne koristite u druge svrhe. Nikada ne koristite kabl za nošenje električnog alata, ne vucite ga i ne izvlačite ga iz utičnice. Držite kabl dalje od vreline, ulja, oštih ivica ili pokretnih delova.** Oštećeni ili umršeni kablovi povećavaju rizik od električnog udara.
- ▶ **Ako sa električnim alatom radite na otvorenom, upotrebljavajte samo produžne kablove koji su pogodni za upotrebu na otvorenom.** Upotreba kabla pogodnog za upotrebu na otvorenom smanjuje rizik od električnog udara.
- ▶ **Ako ne možete da izbegnete rad sa električnim alatom u vlažnoj okolini, koristite zaštitni uređaj diferencijalne struje (RCD).** Upotreba zaštitnog uređaja diferencijalne struje smanjuje rizik od električnog udara.

Sigurnost osoblja

- ▶ **Budite pažljivi, pazite na to šta radite i postupajte razumno tokom rada sa vašim električnim alatom. Ne koristite električni alat ako ste umorni ili pod uticajem droge, alkohola ili lekova.** Momenat nepažnje kod upotrebe električnog alata može rezultirati ozbiljnim povredama.
- ▶ **Nosite ličnu zaštitnu opremu. Uvek nosite zaštitne naočare.** Nošenje zaštitne opreme, kao što je maska za prašinu, sigurnosne cipele koje ne klišu, zaštitni šlem ili zaštita za sluh, zavisno od vrste i upotrebe električnog alata, smanjuje rizik od povreda.
- ▶ **Izbegavajte nenamerno puštanje u rad. Uverite se da je električni alat isključen, pre nego što ga priključite na struju i/ili na akumulator, uzmete ga ili nosite.** Nošenje električnog alata sa prstom na prekidaču ili priključivanje na struju uključenog električnog alata vodi do nesreće.
- ▶ **Uklonite bilo kakve ključeve za podešavanje ili ključeve za zavrtnjeve, pre nego što uključite električni alat.** Ostavljanje ključa za zavrtnjeve ili ključa prikačenog na rotirajući deo električnog alata može rezultirati ličnom povredom.
- ▶ **Izbegavajte neprirodno držanje tela. Pobrnite se uvek da stabilno stojite i u svako doba održavajte ravnotežu.** Ovo omogućava bolje upravljanje električnim alatom u neočekivanim situacijama.
- ▶ **Nosite pogodnu odeću. Ne nosite široku odeću ili nakit. Držite kosu i odeću dalje od pokretnih delova.** Pokretni delovi mogu zahvatiti široku odeću, nakit ili dugu kosu.
- ▶ **Ako mogu da se montiraju uređaji za usisavanje i skupljanje prašine, uverite se da li su priključeni i upotrebljeni kako treba.** Usisavanje prašine može smanjiti rizike koji su povezani sa prašinom.
- ▶ **Ne dozvolite da pouzdanje koje ste stekli čestom upotrebom alata utiče na to da postanete neoprezni i da zanemarite sigurnosne principe za upotrebu alata.**

Neoprezno delovanje može prouzrokovati teške povrede u deliću sekunde.

Upotreba i briga o električnim alatima

- ▶ **Ne preopterećujte aparat. Upotrebljavajte električni alat koji je pogodan za vaš zadatak.** Odgovarajući električni alat radi bolje i sigurnije tempom za koji je projektovan.
- ▶ **Ne koristite električni alat čiji je prekidač u kvaru.** Svaki električni alat koji se ne može kontrolisati prekidačem je opasan i mora se popraviti.
- ▶ **Izvučite utikač iz utičnice i/ili izvadite akumulatorsku bateriju iz električnog alata, ukoliko je to moguće, pre nego što izvršite bilo kakva podešavanja, promenu pribora ili pre nego što uskladištite električni alat.** Takve preventivne sigurnosne mere smanjuju rizik od slučajnog pokretanja električnog alata.
- ▶ **Čuvajte nekorisćene električne alate izvan dometa dece i ne dozvoljavajte korišćenje alata osobama koje ne poznaju isti ili nisu pročitale ova uputstva.** U rukama neobučenih korisnika električni alati postaju opasni.
- ▶ **Održavajte električni alat i pribor. Proverite da li pokretni delovi aparata besprekorno funkcionišu i da li su dobro povezani, da li su delovi možda polomljeni ili su tako oštećeni da je ugroženo funkcionisanje električnog alata. Pre upotrebe popravite alat ukoliko je oštećen.** Mnoge nesreće su prouzrokovane lošim održavanjem električnih alata.
- ▶ **Održavajte alate za sečenje oštre i čiste.** Sa adekvatno održanim alatom za sečenje sa oštrim sečivima manja je verovatnoća da će doći do zapinjania i upravljanje je jednostavnije.
- ▶ **Upotrebljavajte električni alat, pribor, alate koji se umeću itd. prema ovim uputstvima. Obratite pažnju pritom na uslove rada i posao koji morate obaviti.** Upotreba električnog alata za namene drugačije od predviđenih može voditi opasnim situacijama.
- ▶ **Održavajte drške i prihvatne površine suvim, čistim i bez ostataka ulja ili masnoće.** Klizave drške ili prihvatne površine ne omogućavaju bezbedno rukovanje i upravljanje alatom u neočekivanim situacijama.

Servisiranje

- ▶ **Neka vam vaš električni alat popravlja samo kvalifikovano osoblje, koristeći samo originalne rezervne delove.** Ovo će osigurati očuvanje bezbednosti električnog alata.

Rukovanje

- ▶ **Ne posežite u levak za punjenje za vreme rada. Nakon isključivanja baštenski uređaj nastavlja da radi još nekoliko sekundi.**
- ▶ Nikada ne dozvolite deci ili osobama koje nisu upoznate sa ovim uputstvima korišćenje proizvoda. Nacionalni propisi mogu da ograničavaju starost rukovaoca. Čuvajte proizvod tako da bude nedostupan deci kada nije u upotrebi.

- ▶ Ovaj proizvod nije namenjen za to da ga koriste osobe (uključujući decu) sa smanjenim fizičkim, osetilnim ili duševnim sposobnostima ili nedovoljnim iskustvom i/ili znanjem, osim ako nisu pod nadzorom osobe koja je odgovorna za njihovu bezbednost ili su od nje dobili uputstva o tome kako koristiti proizvod. Decu bi trebalo nadzirati da biste bili sigurni da se ne igraju proizvodom.
- ▶ Pre uključivanja baštenski uređaj mora da se montira prema priloženom uputstvu.
- ▶ Radi povećanja bezbednosti koristite zaštitni strujni prekidač (RCD) sa strujom kvara od maksimalno 30 mA. Proverite FID prekidač pre svake upotrebe.
- ▶ Koristite samo produžne kablove dozvoljene za spoljno područje koji su zaštićeni od prskanja vode.
- ▶ Ne dirajte utikač i utičnicu mokrim rukama.
- ▶ Preko mrežnog priključnog kabela ili produžnog kabela nemojte voziti, ne gnječite ga niti navlačite, jer bi se mogao oštetiti. Zaštitite kabl od izvora toplote, ulja i oštih ivica.
- ▶ Za vreme rada u krugu od 3 metra ne smeju se zadržavati druge osobe ili životinje. Rukovalac je u radnom području odgovoran za druge.
- ▶ Bosch može da garantuje ispravno funkcionisanje baštenskog uređaja samo ako se koristi isključivo originalni pribor.
- ▶ Upoznajte se sa uputstvom za upotrebu pre nego što pokušate da radite sa baštenskim uređajem.
- ▶ Ne nosite široku odeću, viseće gajtane ili kravate.
- ▶ Koristite baštenski uređaj na slobodnom prostoru (npr. ne suviše blizu zida ili drugih nepokretnih predmeta) sa čvrstom, ravnom podlogom.
- ▶ Ne koristite baštenski uređaj na podlozi koja je obložena kamenom ili šljunkom. Izbačeni materijal može da uzrokuje povrede.
- ▶ Pre puštanja u rad proverite da li su svi zavrtnji, navrtke i drugi delovi za pričvršćivanje pritegnuti i da li su zaštitni uređaji i štitnici na ispravnom mestu. Zamenite oštećene ili nečitljive pločice sa upozorenjima i obaveštenjima.
- ▶ Pre početka proverite da li je levak za punjenje prazan.
- ▶ Držite lice i telo na rastojanju od levka za punjenje.
- ▶ Sprečite da vaše ruke ili drugi delovi tela ili odeće dođu u levak za punjenje ili u otvor za pražnjenje ili da se pokretni delovi približe.
- ▶ Uvek obezbedite stabilnu ravnotežu i siguran položaj tela. Ne saginjte se previše. Za vreme punjenja ne stojte više od noge baštenskog uređaja.
- ▶ Držite rastojanje od područja izbacivanja kada radite sa baštenskim uređajem.
- ▶ Krajnje pažljivo pazite na to da ne postoje metalni delovi, kamenje, flaše, limenke ili druga strana tela kada umećete materijal u baštenski uređaj.

Ako mehanizam za sečenje udari u strano telo, ako baštenski uređaj pravi neobičajene zvukove ili počinje da vibrira, odmah isključite baštenski uređaj da biste zaustavili mehanizam za sečenje. Izvučite utikač iz utičnice i uradite sledeće:

- Proverite da li postoje oštećenja.
- Zamenite sve oštećene delove ili ih popravite.
- Proverite da li su delovi otpušteni i po potrebi ih pritegnite.
- ▶ Ne pokušavajte da popravljate baštenski uređaj ako za to nemate neophodnu kvalifikaciju.
- ▶ Pazite na to da se obrađivani materijal ne sakuplja u području pražnjenja; to sprečava transport i može da uzrokuje povratni udarac u levku za punjenje.
- ▶ Ako se baštenski uređaj zapuši, isključite ga i sačekajte da se mehanizam za sečenje zaustavi. Izvucite utikač iz utičnice pre nego što uklonite seckani materijal iz baštenskog uređaja.
- ▶ Proverite da li su poklopci i zaštitni uređaji neoštećeni i pravilno postavljeni. Pre upotrebe obavite eventualno potrebne radove održavanja ili popravke.
- ▶ Ne pokušavajte da menjate broj obrtaja motora. Ako se problem ponovo pojavi, obavestite Bosch korisničku službu.
- ▶ Uklanjajte ostatke ili druge naslage iz proreza za ventilaciju da biste izbegli oštećenje motora ili moguću požar.
- ▶ Nikada ne podižite i nosite baštenski uređaj kada motor radi.
- ▶ Isključite baštenski uređaj, sačekajte da se mehanizam za sečenje zaustavi i izvucite mrežni utikač uvek kada napuštate radno područje.
- ▶ Ne naginjite baštenski uređaj za vreme rada.
- ▶ Ne izlažite baštenski uređaj kiši. Čuvajte baštenski uređaj samo na suvom mestu.
- ▶ Ako koristite agregator, koristite takav sa automatskom regulacijom napona da biste izbegli oštećenja uzrokovati prekomernim naponom.





Održavanje i skladištenje

- ▶ Ako baštenski uređaj stavljate van pogona zbog servisnih radova, provere, čuvanja ili promene pribora, isključite ga, izvucite utikač iz utičnice i pustite baštenski uređaj da se ohladi. Pre svake provere ili podešavanja itd. proverite da li su se svi pokretni delovi zaustavili.
- ▶ Negujte baštenski uređaj i održavajte ga čistim.
- ▶ Proverite baštenski uređaj i radi sigurnosti zamenite istrošene ili oštećene delove.
- ▶ Proverite da je delove koje treba zameniti proizvela firma Bosch.
- ▶ Ako se koristi produžni kabl, on ne sme biti tanji od mrežnog kabla montiranog na baštenskom uređaju.
- ▶ Redovno proveravajte da li su vodovi za snabdevanje i produžni kabl oštećeni ili da li postoje znakovi starenja. Ne koristite baštenski uređaj ako su kablovi oštećeni.
- ▶ Kod podešavanja mehanizma za sečenje imajte na umu da, mada je dovod električne energije motora prekinut zbog prisilnog isključenja i da motor ne može da se uključi, mehanizam za sečenje nastavlja da se kreće ako se motor okreće rukom.

- ▶ Nipošto ne pokušavajte da prisilno isključenje stavljate van pogona.

Simboli

Sledeći simboli su važni za čitanje i razumevanje uputstva za upotrebu. Zapamtite simbole i njihovo značenje. Pravilno tumačenje simbola pomaže vam da bolje i sigurnije koristite proizvod.

Simbol	Značenje
	Pravac kretanja
	Pravac reakcije
	Uključivanje
	Isključivanje
	Pribor/rezervni delovi

Opis proizvoda i učinka



Pročitajte sve bezbednosne napomene i sva uputstva. Nepridržavanje bezbednosnih napomena i uputstava može da uzrokuje električni udar, požar i/ili teške povrede.

Molimo pogledajte slike na zadnjem delu uputstva za upotrebu.

Namenska upotreba

Baštenski uređaj je namenjen za usitnjavanje lisnatih, zelenih baštenskih otpadaka kao što su npr. iseći žive ograde. Nije pogodan za upotrebu s velikim naprezanjem ili za nenamensku upotrebu.

Obim isporuke (vidi sliku B)

Pažljivo izvadite uređaj iz pakovanja i proverite da li su sledeći delovi kompletni:

- Mašina za seckanje
- Potiskivač
- Sabirni džak³⁾
- Točkovi
- Osovina za točkove
- Okvir
- Pribor za montažu
- Imbus ključ
- Uputstvo za upotrebu

Ako delovi nedostaju ili su oštećeni, molimo obratite se distributeru.

Potpuno sastavljen baštenski uređaj težak je oko **11,9 – 12,1 kg**. Po potrebi zatražite pomoć da biste baštenski uređaj izvadili iz pakovanja.

Prikazane komponente (vidi slike A–K)

Numerisanje prikazanih komponenti se odnosi na prikaz proizvoda na stranicama sa slikama.

- (1) Potiskivač
- (2) Dugme za fiksiranje
- (3) Prekidač za uključivanje/isključivanje
- (4) Mrežni utikač^{b)}
- (5) Prorezi za ventilaciju
- (6) Vozno postolje
- (7) Levak za punjenje
- (8) Imbus ključ^{a)}
- (9) Sabirni džak^{a)}
- (10) Nož
- (11) Pokrov mehanizma za sečenje

- a) **Prikazani ili opisani pribor ne spada u standardno pakovanje. Kompletni pribor možete da nadete u našem programu pribora.**
 b) **zavisno od države**

Tehnički podaci

Mašina za seckanje noževima		AXT Rapid 2000	AXT Rapid 2200
Broj artikla		3 600 H53 5..	3 600 H53 6..
Primljena snaga, (P40) ^{A)}	W	2000	2200
Broj obrtaja u praznom hodu	min ⁻¹	3650	3650
Maks. prečnik grane ^{B)}	mm	35	40
Masa prema postupku EPTA 01:2014	kg	11,9	12,1
Klasa zaštite		□ / II	□ / II

A) P40 pokazuje da je baštenski uređaj ispitani i odobren za cikličko opterećenje od 40 sekundi punog opterećenja iza koga sledi 60 sekundi praznog hoda. Baštenski uređaj zbog toga može da radi neprekidno, ali sa redovitim prekidima u slučaju velikog opterećenja. Kod neprekidnog rada sa punim opterećenjem aktiviraće se zaštita od preopterećenja.

B) Zavisno od osobina seckanog materijala.

Podaci važe za nominalne napone [U] od 230 V. Kod napona koji odstupaju i izvođenja specifičnih za zemlje ovi podaci mogu da variraju.

Informacije o buci/vibracijama

		3 600 H53 5..	3 600 H53 6..
Vrednosti emisije buke su utvrđene prema EN 50434			
A-vrednovani nivo buke uređaja iznosi tipično:			
– Nivo pritiska zvuka	dB(A)	89	89
– Nivo snage zvuka	dB(A)	104	104
– Nesigurnost K	dB	= 3,0	= 3,0

Nivo emisije buke naveden u ovim uputstvima je izmeren prema standardizovanom mernom postupku i može se koristiti za poređenje električnih alata jedan sa drugim. Pogodna je i za privremenu procenu emisije buke.

Navedena vrednost emisije buke odgovara osnovnoj upotrebi električnog alata. Ako se električni alat upotrebljava za druge namene, sa drugim upotrebljenim alatima ili ako se nedovoljno održava, može doći do odstupanja vrednosti emisije buke. Ovo može u značajnoj meri povećati emisiju buke tokom celokupnog perioda korišćenja.

Za tačnu procenu emisije buke trebalo bi uzeti u obzir i vreme u kojem je uređaj isključen ili u situaciji da radi, ali nije stvarno u upotrebi. Ovo može značajno redukovati emisiju buke tokom celokupnog perioda korišćenja.

Montaža

Radi vaše bezbednosti

- ▶ **Pažnja! Isključite pre radova održavanja ili čišćenja električni alat i izvucite mrežni utikač iz utičnice. Isto važi i kada je električni kabl oštećen, presečen ili umotan.**

Obratite pažnju na mrežni napon: Napon izvora električne energije mora da se podudara sa podacima na tipskoj tablici baštenskog uređaja. Baštenski uređaji označeni sa 230 V mogu da rade i na 220 V/240 V.

Strujni krug mora biti zaštićen najmanje sledećim osiguračem:

AXT Rapid 2000/AXT Rapid 2200 = 13 A

Produžni kabl malog preseka provodnika uzrokuje značajno smanjenje efikasnosti baštenskog uređaja. Kod kablova dužine do 25 m potreban je presek provodnika od najmanje

3 x 1,5 mm², dok kod kablova dužine veće od 25 m presek provodnika mora iznositi najmanje 2,5 mm².



OPREZ: Nepropisni produžni kablovi mogu biti opasni. Produžni kablovi, utikači i spojnice moraju biti vodonepropusne izvedbe i

odobreni za spoljnu upotrebu.

Kablovske veze (mrežni utikač i utičnice) bi trebale da budu suve i da ne leže na podu.

Za povećanje sigurnosti, koristite jednu fidovu sklopku (RCD) sa strujom greške od maks. 30 mA. Ova FI-sklopka bi trebala da se kontroliše pre upotrebe

Ako je priključni vod oštećen, sme ga popraviti samo neka stručna Bosch-radionica.

Koristite samo produžne kabele, kabele, vodiče i doboše za kabl koji su usklađeni sa EN 61242/IEC 61242 ili IEC 60884-2-7 i tipa su H05VVV-F ili H05RN-F.

Kod upotrebe kablovskih bubnjeva oni moraju biti odmotani.

Montaža i rad

Postupak	Slika	Strana
Prikazane komponente	A	233
Obim isporuke	B	234
Montaža točkova i donjeg postolja	C	234
Vešanje sabirnog džaka i polaganje zasuna	D	235
Priključivanje produžnog kablova	E	235
Uključivanje	F	236
Napomene za rad	G	236
Isključivanje	H	237
Održavanje noža	I	237
Održavanje, čišćenje i skladištenje	J	238
Biranje pribora	K	238

Rad

Puštanje u rad

► **Baštenski uređaj uvek postavite na čvrstu, horizontalnu podlogu. Ne naginjite i ne pomerajte baštenski uređaj za vreme rada.**

► **Motor nastavlja da radi nakon isključivanja!**

Uklonite zemlju sa korenja. Strana tela kao što su kamenje, staklo, metali, tekstil i plastika ne smeju da dospeju u levak za punjenje (7). Inače sistem za sečenje (10) može da se oštetiti.

Levak za punjenje (7) mora biti prazan.

Uključivanje (vidi sliku F i I)

Za pokretanje mašine za seckanje okrenite prekidač za uključivanje/isključivanje (3) iz položaja „OFF“ u položaj „START“. Držite prekidač za uključivanje/isključivanje (3) oko 2 sekunda u položaju „START“, a zatim ga pustite.

Prekidač za uključivanje/isključivanje (3) se automatski postavlja u položaj "ON". Baštenski uređaj bi trebao da se pokrene.

Mašina za seckanje neće da se pokrene ako se prekidač za uključivanje/isključivanje (3) pritisne tokom postupka pokretanja. Pustite prekidač za uključivanje/isključivanje (3) da ponovo odskoči. Ponovo postavite prekidač za uključivanje/isključivanje (3) u položaj „OFF“ i ponovo pokrenite.

Ako prekidač za uključivanje/isključivanje (3) predugo držite u položaju „START“, mašina za seckanje će se isključiti. Ponovo postavite prekidač za uključivanje/isključivanje (3) u položaj „OFF“ i ponovo pokrenite.

Zbog bezbednosnih razloga mašina za seckanje ponovo će da se pokrene samo ako potpuno zategnete dugme za fiksiranje (2) sa levka za punjenje (7).

Isključivanje (vidi sliku H)

Radi isključivanja baštenskog uređaja okrenite prekidač za uključivanje/isključivanje (3) nalevo na „OFF“. Kao alternativa i u hitnim slučajevima samo pritisnite prekidač za uključivanje/isključivanje (3) (prema unutra). Baštenski uređaj može ponovo da se pokrene samo ako ste prekidač za uključivanje/isključivanje (3) okrenuli u položaj „OFF“.

Zaštita od ponovnog pokretanja

Baštenski uređaj isključuje se nakon nestanka struje. Aktiviranjem snabdevanja električnom energijom baštenski uređaj ne može ponovo da se automatski uključi.

Zaštita od preopterećenja

Preopterećenje, na primer zbog blokiranja noža, može već nakon nekoliko sekundi da uzrokuje zaustavljanje mašine za seckanje. Posle kraće pauze mašinu za seckanje možete ponovo uključiti. Ako se mašina za seckanje ponovo blokira, isključite je.

Ako se mašina za seckanje ponovo blokira, isključite baštenski uređaj, izvucite mrežni utikač i uklonite blokade. Trajno preopterećenje i zapušenosť proreza za ventilaciju motora može da uzrokuje aktiviranje termičke zaštite od preopterećenja motora. Očistite rešetku za ventilaciju i isključite mašinu za seckanje na nekoliko minuta da bi se ona ohladila. Termička zaštita od preopterećenja motora će se automatski poništiti. Mašina za seckanje ponovo će se pokrenuti tek nakon što prekidač za uključivanje/isključivanje okrenete nazad na „OFF“ i ponovite postupak pokretanja.

Napomene za seckanje

Zavisno od vrste, starosti i suvoće drveta grane se seckaju više ili manje teško.

Optimalni rezultati se postižu ako seckate sveže grane odmah posle sečenja.

Meke baštenske otpatke bi trebalo seckati u malim količinama, posebno ako je materijal za seckanje vlažan. Blokiranje možete da izbegnete periodičnim seckanjem grana.

Rešavanje problema

Sledeća tabela pokazuje simptome grešaka i kako da si pomognete ako vaš uređaj ne radi ispravno. Ako time ne možete lokalizovati problem i odstraniti ga, obratite se ovlašćenom servisu.

Pažnja! Pre radova održavanja ili čišćenja isključite proizvod i izvucite mrežni utikač. Isto važi ako je električni kabl oštećen, zasećen ili zapetljan.

Simptom	Mogući uzrok	Rešenje
Baštenski uređaj ne radi	Prekidač za uključivanje/isključivanje ne funkcioniše	Kod puštanja u rad pazite na to da se prekidač za uključivanje/isključivanje ne pritisne za vreme okretanja.
	Dugme za fiksiranje nije bilo potpuno stegnuto	Pravilno montirajte dugme za fiksiranje levka za punjenje
	Nema mrežnog napona	Proverite i uključite
	Neispravna mrežna utičnica	Upotrebite drugu utičnicu
	Oštećen produžni kabl	Proverite kabl, eventualno ga zamenite
	Osigurač se aktivirao	Zamenite osigurač i zatim ponovo uključite baštenski uređaj
	Aktivirala se zaštita od preopterećenja	Postupite kao što je opisano u delu "Zaštita od preopterećenja"
	Snabdevanje strujom koleba	Postupite kao što je opisano u delu "Zaštita od preopterećenja"
	Prekidač za uključivanje/isključivanje se vraća u položaj "OFF"	Pustite mašinu da se ohladi i postupite kao što je opisano u delu "Zaštita od preopterećenja"
Baštenski uređaj radi sa prekidima	Aktivirala se zaštita od preopterećenja	Obavite ponovno pokretanje. Proverite da li produžni kabl ispunjava zahteve iz uputa (nedovoljan kvalitet produžnog kabla može da bude uzrok greške!). Prilikom rada preko generatora proverite snagu tog generatora.
	Oštećen produžni kabl	Proverite kabl, eventualno ga zamenite
	Unutrašnji kablovi mašine su neispravni	Obratite se ovlašćenom Bosch korisničkoj službi
	Prekidač za uključivanje/isključivanje se vraća u položaj "OFF"	Pustite mašinu da se ohladi i postupite kao što je opisano u delu "Zaštita od preopterećenja"
Loš učinak sečenja	Nož je tup	Obrnite nož na nekorišćenu stranu. Zamenite nož ako su obe strane tupe.
	Nož je prljav	Demontirajte i očistite nož. Po potrebi obrnite nož.
	Levak za punjenje ili otvor za pražnjenje su blokirani	Očistite uređaj i ispraznite sabirni džak
Nož se ne okreće	Nož je blokiran	Uklonite blokadu
	Navrtka/zavrtnj noža je labav	Stegnite navrtku/zavrtnj noža
Jake vibracije/buka	Navrtka/zavrtnj noža je labav	Stegnite navrtku/zavrtnj noža
	Nož je oštećen	Zamenite nož
	Uređaj je oštećen iznutra	Obratite se ovlašćenom Bosch korisničkoj službi

Održavanje i servisiranje

Održavanje i čišćenje

- ▶ **Pažnja! Pre radova održavanja ili čišćenja isključite proizvod i izvucite mrežni utikač. Isto važi ako je električni kabl oštećen, zasečen ili zapetljan.**
- ▶ **Uvek nosite zaštitne rukavice kada radite sa uređajem ili želite da obavljate radove održavanja/čišćenja.**

Redovno proveravajte baštenski uređaj u pogledu vidljivih nedostataka kao što su labavi ili oštećeni noževi, labavi spojevi i istrošeni ili oštećeni delovi.

Proverite da li su poklopci i zaštitni uređaji neoštećeni i pravilno postavljeni. Pre upotrebe obavite eventualno potrebne radove održavanja ili popravke.

Ako se baštenski uređaj i pored brižljivog postupka proizvodnje i kontrole pokvari, popravku mora obaviti ovlašćeni servisni centar za Bosch baštenske uređaje.

Održavanje noža (vidi sliku I)

Nož (10) ima obostranu ivicu za sečenje.

Kada ivice za sečenje noža (10) postanu tupe, možete da obrnete nož (10).

Zavrtanj noža možete ponovo da upotrebite.

Proverite da je zavrtanj nakon zamene noža (10) veoma čvrsto stegnut. Ako sz obe strane noža (10) tupe, zamenite nož (10). Novi nož (10) je dostupan kao rezervni deo.

Upotrebite isporučeni zavrtanj noža.

Servis i saveti za upotrebu

Servis odgovara na vaša pitanja u vezi sa popravkom i održavanjem vašeg proizvoda kao i u vezi sa rezervnim delovima. Šematske prikaze i informacije u vezi rezervnih delova naći ćete i pod: www.bosch-pt.com

Bosch tim za konsultacije vam rado pomaže tokom primene, ukoliko imate pitanja o našim proizvodima i njihovom priboru.

Molimo da kod svih pitanja i naručivanja rezervnih delova neizostavno navedete broj artikla sa 10 brojčanih mesta prema tipskoj pločici proizvoda.

Srpski

Bosch Elektroservis
Dimitrija Tucovića 59
11000 Beograd
Tel.: +381 11 644 8546
Tel.: +381 11 744 3122
Tel.: +381 11 641 6291
Fax: +381 11 641 6293
E-Mail: office@servis-bosch.rs
www.bosch-pt.rs

Dodatne adrese servisa pogledajte na:

www.bosch-pt.com/serviceaddresses

Uklanjanje đubreta

Proizvode, pribor i pakovanja treba podvrgnuti ekološkoj daljnjoj obradi.



Ne bacajte proizvode u kućni otpad!

Samo za EU-zemlje:

Prema evropskim smernicama 2012/19/EU o starim električnim i elektronskim uređajima i njihovim pretvaranju u nacionalno dobro ne moraju više upotrebljivi električni pribori da se odvojeno sakupljaju i odvoze nekoj regeneraciji koja odgovara zaštiti čovekove okoline.

Ukoliko se elektronski i električni uređaji otklone u otpad na neispravan način, moguće opasne materije mogu da imaju štetno dejstvo na životnu sredinu i zdravlje ljudi.

Slovenščina

Varnostna navodila

Pozor! Skrbno si preberite naslednja navodila. Seznajte se z upravljalnimi elementi in s pravilno uporabo izdelka. To navodilo za obratovanje morate varno shraniti za kasnejšo uporabo.

Razlaga simbolov na vrtnem orodju



Splošno opozorilo na nevarnost.



Preberite si to navodilo za obratovanje.



Preden demontirate dele vrtnega orodja, ga izklopite in izvlecite omrežni vtič iz vtičnice. Če med delom poškodujete, ali pretrgate kabel, se ga ne dotikajte, temveč nemudoma izvlecite omrežni vtič iz vtičnice. Naprave nikoli ne uporabljajte s poškodovanim omrežnim kablom.



Nosite zaščitne rokavice, fiksno obutev in dolge hlače.



Nevarnost pred rotirajočimi rezalnimi noži. Med delovanjem naprave ne smete podržati rok ali nog v odprtine.



Pazite na to, da ne boste poškodovali oseb v bližini zaradi tujkov, ki letijo naokoli.



Opozorilo: Ko izdelek obratuje, držite varno razdaljo do slednjega.





Počakajte na to, da se vsi deli vrtnega orodja popolnoma ustavijo, preden se je dotaknete.



Nosite zaščito za oči in sluha.



Izdelka ne uporabljajte, ko dežuje in ga ne izpostavlajte dežju.

Splošna varnostna navodila za električna orodja

⚠ OPOZORILO Preberite vsa varnostna opozorila, navodila, ilustracije in specifikacije, ki so priložene temu električnemu orodju.

Če spodaj navedenih napotkov ne upoštevate, lahko pride do električnega udara, požara in/ali težke poškodbe.

Vsa opozorila in napotke shranite, ker jih boste v prihodnje še potrebovali.

Pojem električno orodje, ki se pojavlja v nadaljnjem besedilu, se nanaša na električna orodja z električnim pogonom (z električnim kablom) in na akumulatorska električna orodja (brez električnega kabla).

Varnost na delovnem mestu

- ▶ **Delovno mesto naj bo vedno čisto in dobro osvetljeno.** Nered in neosvetljena delovna mesta povečajo možnost nezgod.
- ▶ **Električnega orodja ne uporabljajte v okolju, v katerem lahko pride do eksplozije (prisotnost vnetljivih tekočin, plinov ali prahu).** Električna orodja povzročajo iskrenje, zaradi katerega se lahko prah ali hlapi vnamejo.
- ▶ **Ko uporabljate električno orodje, poskrbite, da v bližini ni otrok ali drugih oseb.** Odvratanje pozornosti lahko povzroči izgubo nadzora nad orodjem.

Električna varnost

- ▶ **Priključni vtič električnega orodja se mora prilegati vtičnici. Spreminjanje vtiča na kakršen koli način ni dovoljeno. Pri ozemljenih električnih orodjih ne uporabljajte adapterskih vtičev.** Nespremenjeni vtiči in ustrezne vtičnice zmanjšujejo tveganje električnega udara.
- ▶ **Izogibajte se telesnemu stiku z ozemljenimi površinami, kot so na primer cevi, grelci, hladilniki in pašniki.** Tveganje električnega udara je večje, če je vaše telo ozemljeno.
- ▶ **Prosimo, da napravo zavarujete pred dežjem ali vlago.** Vdor vode v električno orodje povečuje tveganje za električni udar.
- ▶ **Kabel uporabljajte pravilno. Kabel zavarujte pred vročino, oljem, ostrimi robovi ali premikajočimi se deli.** Poškodovani ali zapleteni kabli povečujejo tveganje električnega udara.
- ▶ **Kadar uporabljate električno orodje zunaj, uporabljajte samo kabelske podaljške, ki so primerni za delo na prostem.** Uporaba kabelskega podaljška, ki je

primeren za delo na prostem, zmanjšuje tveganje za električni udar.

- ▶ **Če je uporaba električnega orodja v vlažnem okolju neizogibna, uporabljajte stikalo za zaščito pred kvarnim tokom.** Uporaba zaščitnega stikala zmanjšuje tveganje električnega udara.

Osebnostna varnost

- ▶ **Bodite pozorni, pazite kaj delate ter se dela z električnim orodjem lotite z razumom. Ne uporabljajte električnega orodja, če ste utrujeni oziroma če ste pod vplivom mamil, alkohola ali zdravil.** Trenutek nepazljivosti pri uporabi električnega orodja je lahko vzrok za resne telesne poškodbe.
- ▶ **Uporabljajte osebno zaščitno opremo. Vedno uporabljajte zaščito za oči.** Z uporabo zaščitne opreme, kot so protiprašna maska, varnostni čevlji, ki ne drsijo, čelada ali zaščita za sluh, v ustreznih okoliščinah zmanjšate nevarnost poškodb.
- ▶ **Preprečite nenameren vklop orodja. Pred priključitvijo električnega orodja na električno omrežje in/ali na akumulatorsko baterijo in pred dviganjem ali nošenjem se prepričajte, da je električno orodje izklopljeno.** Če električno orodje nosite in imate pri tem prst na stikalu ali pa orodje napajate, ko je stikalo v položaju za vklop, lahko pride do nesreče.
- ▶ **Odstranite vse ključe in izvijače za prilagajanje orodja, preden orodje vključite.** Ključ ali izvijač, ki ga ne odstranite z vrtečega se dela električnega orodja, lahko povzroči telesne poškodbe.
- ▶ **Ne precenjujte svojih sposobnosti. Ves čas trdno stojite in vzdržujte ravnovesje.** To omogoča boljši nadzor nad električnim orodjem v nepričakovanih situacijah.
- ▶ **Bodite primerno oblečeni. Ne nosite ohlapnih oblačil ali nakita. Las in oblačil ne približujte premikajočim se delom.** Ohlapna oblačila, nakit ali dolgi lasje se lahko ujamejo v premikajoče se dele.
- ▶ **Če imate na voljo naprave za priklop sesalnika za prah ali zbiralnih posod, se prepričajte, da so te ustrezno priključene.** Uporaba sistema za zbiranje prahu lahko zmanjša nevarnosti, povezane s prahom.
- ▶ **Naj seznanjenost z orodjem, ki jo pridobite s pogosto uporabo, ne bo razlog za to, da postanete lahkomišeln in ignorirate varnostna načela.** V delčku sekunde lahko nepozorno dejanje pripelje do hude poškodbe.

Uporaba in vzdrževanje električnega orodja

- ▶ **Električnega orodja ne preobremenjujte. Za delo uporabite ustrezno električno orodje.** Pravo električno orodje bo delo opravilo bolje in varneje, in sicer s hitrostjo, za katero je bilo oblikovano.
- ▶ **Električnega orodja ne uporabljajte, če ga s stikalom ne morete vklopiti in izklopiti.** Vsako električno orodje, ki ga ni mogoče nadzirati s stikalom, je nevarno in ga je treba popraviti.

- ▶ **Izvlomite vtič iz vtičnice in/ali odstranite akumulatorsko baterijo, če je le mogoče, in odstranite ter shranite pribor, še preden se lotite popravila orodja.** Ti preventivni varnostni ukrepi zmanjšajo tveganje za nenamerni zagon aparata.
 - ▶ **Ko električnih orodij ne uporabljate, jih shranite izven dosega otrok. Osebam, ki orodja ne poznajo ali niso prebrale teh navodil za uporabo, orodja ne dovolite uporabljati.** Električna orodja so nevarna, če jih uporabljajo neizkušene osebe.
 - ▶ **Vzdržujte električna orodja in pribor. Prepričajte se, da so premikajoči se deli pravilno poravnani in da se ne zatikajo ter da deli niso polomljeni. Prav tako preverite, ali je na orodju še kaj drugega, kar bi lahko vplivalo na njegovo delovanje. Če je električno orodje poškodovano, mora biti pred uporabo popravljeno.** Slabo vzdrževana električna orodja so vzrok za mnoge nezgode.
 - ▶ **Rezalna orodja naj bodo vedno ostra in čista.** Skrbno negovana rezalna orodja z ostrimi robovi se manj zatikajo in so lažje vodljiva.
 - ▶ **Električna orodja, pribor, vsadna orodja in podobno uporabljajte v skladu s temi navodili. Pri tem upoštevajte delovne pogoje in dejavnost, ki jo boste opravljali.** Uporaba električnih orodij v namene, ki so drugačni od predpisanih, lahko privede do nevarnih situacij.
 - ▶ **Ročaji in površine za prijemanje naj bodo suhe, čiste in brez olja ali maščobe.** Gladki ročaji in površine za prijemanje ne omogočajo varne uporabe in nadzora orodja v nepričakovanih situacijah.
- Servisiranje**
- ▶ **Vaše električno orodje naj popravlja samo usposobljeno strokovno osebje, ki naj pri tem uporabi zgolj originalne rezervne dele.** S tem boste zagotovili, da bo orodje varno za uporabo.
- Uporaba**
- ▶ **Med obratovanjem ne segajte z roko v lijak. Po izklopu naprava nekaj sekund deluje naprej.**
 - ▶ Nikoli ne dovolite otrokom ali osebam, ki niso seznanjene s temi navodili, da bi uporabljale ta izdelek. Nacionalni predpisi morebiti omejujejo starost uporabnika. Kadar izdelek ni v uporabi, ga hranite izven dosega otrok.
 - ▶ Ta izdelek ni namenjen za uporabo s strani oseb (vključno z otroki) z omejenimi fizičnimi, senzoričnimi ali umskimi sposobnostmi ali pomanjkljivimi izkušnjami in/ali pomanjkljivim znanjem, razen v primeru, če jih nadzoruje oseba, ki je odgovorna za varnost ali pa če slednji s strani te odgovorne osebe dobijo navodila, kako se mora ta izdelek uporabljati. Nadzorujte otroke in zagotovite, da se slednji ne bodo igrali z izdelkom.
 - ▶ Pred vklopom morate napravo montirati v skladu s priloženim navodilom.
 - ▶ Za povečanje varnosti uporabite FI-stikalo (RCD) z okvarnim tokom maks. 30 mA. Pred vsako uporabo preverite FI stikalo.
 - ▶ Uporabljajte le kableske podaljške, ki so namenjeni za delo na prostem.
 - ▶ Ne dotikajte se vtiča in vtičnice z mokrimi rokami.
 - ▶ Ne smete peljati preko omrežnega priključka, ne smete ga stiskati ali vlačiti za njega, saj bi ga lahko poškodovali. Zaščitite kabel pred vročino, oljem in ostrimi robovi.
 - ▶ Med obratovanjem se v okolici 3 metrov ne smejo zadrževati osebe ali živali. Uporabnik izdelka je v delovnem območju odgovoren za tretje osebe.
 - ▶ Bosch lahko le takrat zagotavlja neoporečno funkcijo naprave, če uporabljate izključno originalni pribor.
 - ▶ Preden poskušate delati z napravo, se seznanite z navodilom za obratovanje.
 - ▶ Ne nosite ohlapnih oblačil, visečih vrvic ali kravat.
 - ▶ Uporabljajte napravo na prostem mestu (npr. ne približno stene ali drugih prosto stoječih predmetov) na trdnih in ravnih tleh.
 - ▶ Naprave nikoli ne uporabljajte na tlakovanih ali prodnatih tleh. Izvržen material lahko povzroči poškodbe.
 - ▶ Pred začetkom obratovanja preverite vse vijake, matice in druge pritrjene dele glede dobre pritrjenosti, in če so vse zaščitne priprave in zaščitne pravilno nameščene. Nadomestite poškodovane ali nečitljive tablice, ki vsebujejo opozorila in navodila.
 - ▶ Poskrbite, da bo pred zagonom polnilni lijak prost.
 - ▶ Držite obraz in telo v stran od polnilnega lijaka.
 - ▶ Ne segajte z rokami ali katerem koli drugim delu telesa ali oblačili v polnilni lijak ali izpustno odprtino ali blizu gubljenih delov.
 - ▶ Vedno poskrbite za stabilno ravnotežje in varno stojišče. Ne sklonite se preveč naprej. Medtem, ko polnite napravo, ne smete stati višje od podnožja naprave.
 - ▶ Pri delu z vrtnim orodjem se ne približujte področju izmeta.
 - ▶ Bodite izredno previdni, da med vstavljanjem materiala v vrtno orodje ne vključite kovinskih delov, kamnov, steklenic, pločevink ali drugih tujkov.
- Če rezalni mehanizem zadane ob tujek ali če naprava povzroči nenavaden hrup ali začne vibrirati, morate napravo nemudoma izklopiti in tako ustaviti nože. Potegnite vtič iz vtičnice in ravnajte kot sledi:
- Preglejte škodo.
 - Zamenjajte vse poškodovane dele ali poskrbite za popravilo.
 - Preverite, ali so deli razrahljani in jih po potrebiategnite.
 - ▶ Ne poskušajte popravljati vrtnega orodja, razen če imate ustrezno kvalifikacijo za to.
 - ▶ Pazite na to, da se obdelovalni material ne nabira v področju izmeta, to ovira premikanje materiala naprej in lahko povzroči povratni udarec.

- ▶ Če se naprava zamaši, jo morate izklopiti in počakajte, da se noži ustavijo. Preden odstranite drobilni material, potegnite vtič iz vtičnice.
- ▶ Preglejte, če so pokrovi in zaščitne naprave nepoškodovani in pravilno montirani. Pred uporabo opravite morebiti potrebna vzdrževalna dela ali popravila.
- ▶ Ne poskušajte spremeniti število vrtljajev motorja. V primeru problema obvestite servis Bosch.
- ▶ Poskrbite za to, da bodo prezračevalne zareze brez ostankov ali drugih oblog, saj tako preprečite poškodbe motorja ali možen požar.
- ▶ Nikoli ne vzdigujte oz. ne nosite vrtnega orodja z vklopljenim motorjem.
- ▶ Ko zapustite delovno območje, izklopite napravo, počakajte na zaustavitev nožev in potegnite vtič.
- ▶ Ne nagibajte naprave med obratovanjem.
- ▶ Zavarujte napravo pred dežjem. Shranite napravo na suhem mestu.
- ▶ V kolikor uporabljate agregator, potem uporabljajte takšnega z avtomatsko regulacijo napetosti, da se izognete škodam zaradi prenapetosti.





Vzdrževanje in skladiščenje

- ▶ Če mora naprava zaradi servisa, pregleda, skladiščenja ali menjave pribora prenehati obratovati, jo izklopite, potegnite vtič iz vtičnice in pustite, da se ohladi. Pred vsako inšpekcijo ali naravnavanjem ipd. se morate prepričati, da vsi gibljivi deli mirujejo.
- ▶ Napravo skrbno negujte in poskrbite za to, da bo čista.
- ▶ Preverite vrtno orodje in zaradi varnosti nadomestite obrabljene ali poškodovane dele.
- ▶ Poskrbite, da bodo vsi deli, ki jih boste zamenjali, izdelani pri podjetju Bosch.
- ▶ V primeru, da uporabljate podaljševalni kabel, ta ne sme biti šibkejši kot omrežni kabel, ki je nameščen na napravi.
- ▶ Redno preverjajte oskrbovalne vode in podaljševalni kabel glede poškodb ali znakov staranja. Če je kabel poškodovan, naprave ne uporabljajte.
- ▶ Pri nastavitvi nožev ne pozabite, da je dovod električnega toka motorja s funkcijo prisilnega izklopa sicer prekinjen, in da motorja zato ni mogoče vklopiti, vendar se noži vseeno premikajo, če se motor vrti z roko.
- ▶ Nikakor ne poskušajte dezaktivirati prisilnega izklopa.

Simboli

Naslednji simboli so pomembni za branje in razumevanje navodila za obratovanje. Zapomnite si simbole in njihov pomen. Pravilna razlaga simbolov vam pomaga, da boste izdelek bolje in varneje uporabljali.

Simbol	Pomen
	Smer premikanja

Simbol	Pomen
	Smer reakcije
	Vklop
	Izklop
	Pribor/nadomestni deli

Opis in zmogljivost izdelka



Preberite varnostna navodila in opozorila. Neupoštevanje varnostnih navodil in opozoril lahko povzroči električni udar, požar in/ali težke poškodbe.

Prosimo upoštevajte slike na zadnjem delu navodila za obratovanje.

Uporaba v skladu z namenom uporabe

Vrtno orodje je namenjeno drobljenje listnatih, zelenih vrtnih odpadkov, kot obrezujete npr. živo mejo. Ni primerno za uporabo z močno obremenitvijo ali za uporabo, ki ni skladno s svojim namenom.

Obseg dobave (glejte sliko B)

Previdno odstranite napravo iz embalaže in preverite, če so bili v celoti dobavljeni vsi naslednji deli:

- Drobilnik
- Potiskač
- Lovilna vreča^{a)}
- Kolesa
- Os za kolesa
- Okvir
- Montažni komplet
- Notranji šestrobni ključ
- Navodilo za uporabo

Če kakšni deli manjkajo ali so poškodovani, obvestite o tem vašega trgovca.

Ko je vrtno orodje v celoti zmontirano, tehta pribl. **11,9 – 12,1** kg. Po potrebi poiščite pomoč, ko jemljete vrtno orodje iz embalaže.

Komponente na sliki (glejte slike A–K)

Oštevilčenje komponent se nanaša na prikaz izdelka na grafičnih straneh.

- (1) Potiskač
- (2) Nastavljali gumb
- (3) Vklopno/izklopno stikalo
- (4) Omrežni vtič^{b)}
- (5) Prezračevalne reže
- (6) Podvozje
- (7) Lijak

(8) Notranji šestrobni ključ^{a)}(9) Lovilna vreča^{a)}

(10) Nož

(11) Pokrov nožev

a) **Prikazan ali opisan pribor ni del standardnega obsega dobave. Celoten pribor je del našega programa pribora.**b) **specifično glede na državo**

Tehnični podatki

Drobilnik z noži		AXT Rapid 2000	AXT Rapid 2200
Številka artikla		3 600 H53 5..	3 600 H53 6..
Nazivna moč, (P40) ^{A)}	W	2000	2200
Število vrtljajev v prostem teku	min ⁻¹	3650	3650
Maks. premer vej ^{B)}	mm	35	40
Teža po EPTA-Procedure 01:2014	kg	11,9	12,1
Zaščitni razred		□ / II	□ / II

A) P40 prikazuje, da je vrtno orodje preverjeno in odobreno za ciklično vrsto obremenitve pri polni obremenitvi za 40 sekund in nato 60 sekund v praznem teku. Vrtno orodje je zato mogoče trajno uporabljati pod pogojem, da se delo pri veliki obremenitvi redno prekinja. Pri trajnem obratovanju pod polno obremenitvijo se sproži zaščita pred preobremenitvijo.

B) Glede na kakovost drobilnega materiala.

Navedbe veljajo za nazivne napetosti [U] 230 V. Pri drugih napetostih in državno specifičnih izvedbah lahko te navedbe variirajo.

Podatki o hrupu/vibracijah

		3 600 H53 5..	3 600 H53 6..
Podatki o hrupu, izračunani v skladu z EN 50434			
Z A-ocenjeni nivo hrupa naprave znaša običajno:			
- Nivo zvočnega tlaka	dB(A)	89	89
- Zvočna moč hrupa	dB(A)	104	104
- Negotovost K	dB	= 3,0	= 3,0

Vrednosti emisij hrupa, podane v teh navodilih, so bile izmerjene v skladu s standardiziranim merilnim postopkom in se lahko uporabljajo za primerjavo električnih orodij med seboj. Primerne so tudi za začasno oceno obremenjenosti s hrupom.

Navedena vrednost emisij hrupa velja za glavne načine uporabe električnega orodja. Če se električno orodje uporablja še v druge namene, z neustreznimi nastavki ali pri nezadostnem vzdrževanju, lahko vrednosti emisij hrupa odstopajo. To lahko obremenjenost s hrupom med uporabo občutno poveča.

Za natančnejšo oceno emisij hrupa morate upoštevati tudi čas, ko je orodje izklopljeno, in čas, ko orodje deluje, vendar dejansko ni v uporabi. To lahko obremenjenost s hrupom med delom občutno zmanjša.

Montaža

Za vašo varnost

- ▶ **Pozor! Pred opravili vzdrževanja ali čiščenja izklopite električno orodje in izvlecite omrežni vtič iz vtičnice. Enako storite v primeru, ko je omrežni kabel poškodovan, narezan ali zamotan.**

Upoštevajte omrežno napetost: Napetost električnega vira se mora ujemati s podatki na tipski tablici naprave. Naprave

z oznako 230 V se lahko priključijo tudi na napetost 220 V/240 V.

Tokokrog mora biti zavarovan najmanj tako, kot sledi:

AXT Rapid 2000/AXT Rapid 2200 = 13 A

Podaljševalni kabel s premajhnim prerezem vodnika povzroči občutno zmanjšanje zmogljivosti naprave. Pri kablilih do dolžine 25 m je potreben prerez vodnika najmanj 3 x 1,5 mm², pri kablilih nad dolžino 25 m mora znašati prerez vodnika najmanj 2,5 mm².



POZOR: Nepravilno izvedeni podaljševalni kabli so lahko nevarni. Podaljševalni kabli, vtiči in mesta priključka morajo biti izvedeni

vodotesno in dovoljeni za zunanjo uporabo.

Priključna mesta kablov (omrežni vtiči in vtičnice) morajo biti suha in ne smejo ležati na tleh.

Za povečanje varnosti uporabite FI-stikalo (RCD) z okvarnim tokom maks. 30 mA. To FI-stikalo morate pred vsako uporabo preveriti

Če je priključni vodnik poškodovan, ga sme popraviti le pooblaščen servisna delavnica Bosch.

Uporabite izkjučno podaljševalne kable, kable, vodnike in kabelske bobne, ki ustrezajo EN 61242/IEC 61242 ali IEC 60884-2-7, tip H05VV-F ali H05RN-F.

Pri uporabi kabelskih bobnov morajo slednji biti razviti.

Montaža in obratovanje

Cilj dejanja	Slika	Stran
Komponente na sliki	A	233
Obseg pošiljke	B	234
Montaža koles in spodnjega dela	C	234
Namestiti lovilno vrečo in odložiti pomikalo	D	235
Priključek podaljševalnega kabla	E	235
Vklop	F	236
Delovna navodila	G	236
Izklop	H	237
Vzdrževanje noža	I	237
Vzdrževanje, čiščenje in skladiščenje	J	238
Izbor pribora	K	238

Obratovanje

Zagon

► **Napravo vedno postavite na stabilna, vodoravna izravnana tla. Ne nagibajte in ne premikajte naprave med obratovanjem.**

► **Motor po izklopu še nekaj časa teče naprej!**

Odstranite zemljo s korenin. Tujki kot kamni, steklo, kovina, tekstil in umetne mase ne smejo priti v polnilni lijak (7). V nasprotnem primeru se lahko poškoduje rezilni sistem (10). Polnilni lijak (7) mora biti prazen.

Vklop (glejte slike F in I)

Za zagon drobilnika zavrtite vklopno/izklopno stikalo (3) s položaja „OFF“ (izklop) na položaj „START“ (zagon). Držite vklopno/izklopno stikalo (3) za približno 2 sekundi v položaju „START“ (zagon) in ga nato izpustite. Vklopno/izklopno stikalo (3) se samodejno postavi na položaj "ON" (vklop). Vrtno orodje bi se moralo sedaj zagnati.

Drobnik se ne bo zagnal, če je med zagonom pritisnjeno vklopno/izklopno stikalo (3). Izpustite vklopno/izklopno stikalo (3), da ponovno zaskoči nazaj. Znova postavite vklopno/izklopno stikalo (3) nazaj na položaj „OFF“ (izklop) in znova zaženite napravo.

Iskanje napak

V spodnji tabeli so navedeni simptomi napak in napotki, kako si lahko sami pomagata, če Vaša naprava ne deluje pravilno. Če problema na ta način ne boste mogli lokalizirati in odstraniti, poiščite pomoč v servisni delavnici.

Pozor! Pred opravi vzdrževanja ali čiščenja izklopite izdelek in izvlecite omrežni vtič. Enako storite v primeru, ko je omrežni kabel poškodovan, narezan ali zamotan.

Simptom	Možen vzrok	Odprava napake
Vrtno orodje ne deluje	vklopno/izklopno stikalo ni delovalo	Pri zagonu pazite na to, da vklopno/izklopno stikalo med zasokom ne boste pritisnili.

Če držite predolgo vklopno/izklopno stikalo (3) na položaju „START“ (zagon), se drobnik zaustavi. Znova postavite vklopno/izklopno stikalo (3) nazaj na položaj „OFF“ (izklop) in znova zaženite napravo.

Iz varnostnih razlogov se drobnik zažene samo, če je nastavljalni gumb (2) polnilnega lijaka (7) popolnoma zategnjen.

izklop (glejte sliko H)

Za izklop vrtno napravo zavrtite vklopno/izklopno stikalo (3) v nasprotni smeri urinega kazalca na „OFF“ (izklop).

Alternativno in v primeru sile enostavno pritisnite vklopno/izklopno stikalo (3) (navznoter). Vrtno orodje je mogoče zagnati še, ko ste zavrteli vklopno/izklopno stikalo (3) na položaj „OFF“ (izklop).

Zaščita proti ponovnemu zagonu

Naprava se pri izpadu omrežja izklopi.

Pri ponovnem aktiviranju oskrbe z energijo se naprava ne vklopi avtomatsko.

Preobremenitvena zaščita

Preobremenitev drobilnika, npr. zaradi blokade rezilnega noža lahko v nekaj sekundah povzroči zaustavitev drobilnika. Po kratkem premuru lahko drobnik ponovno vklopite. Če drobnik ponovno blokira, ga izklopite.

Če se drobnik ponovno blokira, izklopite vrtno orodje, izvlecite omrežni vtič in odstranite blokado. Dolgotrajna preobremenitev in zamašitev prezačevalnih rež motorja lahko povzroči sprožitev termične zaščite motorja pred preobremenitvijo. Očistite prezačevalno rešetko in za nekaj minut izklopite drobnik, da se ohladi. Termična zaščita pred preobremenitvijo motorja se samodejno ponastavi. Vendar pa se drobnik znova zažene šele, ko vklopno/izklopno stikalo obrnete nazaj na „OFF“ (izklop) in ponovite postopek zagona.

Navodila za drobljenje

Glede na vrsto, starost in vsebnostjo vlage v lesu se veje lahko več ali manj težko drobijo.

Optimalne rezultate dosežete, če drobite sveže veje kmalu potem, ko ste jih odrezali.

Mehki vrtni odpadki se smejo drobiti v majhnih količinah, še posebej, če je drobilni material moker. Blokade lahko preprečite s periodičnim drobljenjem vej.

Simptom	Možen vzrok	Odprava napake
	Nastavljalni gumb ni bil do konca zategnjen	Nastavljalni gumb za polnilni lijak ni pravilno montirajte
	Ni omrežne napetosti	Preveriti in vklopiti
	Omrežna vtičnica je okvarjena	Uporabite drugo vtičnico
	Podaljševalni kabel poškodovan	Preverite kabel, morebiti opravite zamenjavo
	Varovalka se je sprožila	Zamenjajte varovalko in nato vrtno orodje ponovno vklopite
	Preobremenitvena zaščita se je sprožila	Ravnajte tako, kot je opisano pod »Preobremenitvena zaščita«
	Neenakomerna oskrba z električnim tokom	Ravnajte tako, kot je opisano pod »Preobremenitvena zaščita«
	Vklopno/izklopno stikalo se vrne v položaj „OFF“ (izklop)	Pustite, da se stroj ohladi in postopajte, kot je opisano pod »Preobremenitvena zaščita«
	Zaščita podnapetosti se je sprožila	Izvedite ponovni zagon. Preverite ali podaljšek ustreza zahtevam v navodilih (vzrok napake je lahko v nezadostni kvaliteti podaljška!). Pri delovanju preko generatorja preverite delovanje generatorja.
Vrtno orodje deluje s prekinitvami	Podaljševalni kabel je poškodovan	Preverite kabel, morebiti opravite zamenjavo
	Defektni notranji kabli stroja	Obrnite se na pooblaščen servis Bosch
	Preobremenitvena zaščita se je sprožila	Ravnajte tako, kot je opisano pod »Preobremenitvena zaščita«
	Vklopno/izklopno stikalo se vrne v položaj „OFF“ (izklop)	Pustite, da se stroj ohladi in postopajte, kot je opisano pod »Preobremenitvena zaščita«
Slab rezultat rezanja	Rezilni noži so topi	Obrnite rezilni nož na neuporabljeno stran. Nož je treba zamenjati, ko sta obe strani noža otopeli.
	Rezilni noži so umazani	Razstavite in očistite rezilni nož. Po potrebi obrnite rezilni nož.
	Polnilni lijak ali izstopna odprtina blokira	Očistite orodje in izpraznite lovilno vrečo
Rezilni nož se ne vrti	Rezilni nož je blokiran	Sprostite blokado
	Matica/vijak noža sta zrahljana	Privijte matico oz. vijak noža
Močne vibracije/zvoki	Matica/vijak noža sta zrahljana	Privijte matico oz. vijak noža
	Rezilni nož je poškodovan	Nadomestite rezilne nože
	Okvara vrtnega orodja v notranjosti	Obrnite se na pooblaščen servis Bosch

Vzdrževanje in servisiranje

Vzdrževanje in čiščenje

- **Pozor! Pred opravili vzdrževanja ali čiščenja izklopite izdelek in izvlecite omrežni vtič. Enako storite v primeru, ko je omrežni kabel poškodovan, narezan ali zamočan.**
- **Zaščitne rokavice nosite vedno, ko delate z vrtnimi škarkjami ali kadar želite izvesti vzdrževalna ali čistilna opravila.**

Redno preverjajte vrtno orodje na očitne pomanjkljivosti, kot so majavi ali poškodovani noži, razrahljani spoji in obrabljeni in poškodovani sestavni deli.

Prepričajte se, da so pokrovi in zaščitne naprave nepoškodovani in pravilno montirani. Pred uporabo opravite morebitna potrebna vzdrževalna dela ali popravila.

Če vrtno orodje kljub skrbnim postopkom proizvodnje in preizkusov ne deluje, morate poskrbeti za to, da se popravilo izvede s strani pooblaščenega servisa za vrtna orodja Bosch.

Vzdrževanje nožev (glejte sliko I)

Rezilni nož (10) ima obojestranski rezilni rob.

Ko postanejo rezilni robovi rezilnega noža topi (10), lahko obrnete rezilni nož (10).

Vijak rezilnega noža je mogoče znova uporabiti.

Prepričajte se, da je vijak po menjavi rezilnega noža (10) močno zategnjen. Ko postanejo obe strani rezilnega noža (10) topi, zamenjajte rezilni nož (10). Nov rezilni nož (10) je

dobavljen kot nadomestni del. Uporabite zraven dostavljeni novi vijak rezilnega noža.

Servisna služba in svetovanje uporabnikom

Servis vam bo dal odgovore na vaša vprašanja glede popravila in vzdrževanja izdelka ter nadomestnih delov. Tehnične skice in informacije glede nadomestnih delov najdete na: **www.bosch-pt.com**

Boscheva skupina za svetovanje pri uporabi vam bo z veseljem odgovorila na vprašanja o naših izdelkih in pripadajočem priboru.

Ob vseh vprašanjih in naročilih rezervnih delov nujno sporočite 10-mestno številko na tipski ploščici izdelka.

Slovensko

Robert Bosch d.o.o.
Verovškova 55a
1000 Ljubljana
Tel.: +00 803931
Fax: +00 803931
Mail: servis.pt@si.bosch.com
www.bosch.si

Naslove drugih servisnih mest najdete na povezavi:

www.bosch-pt.com/serviceaddresses

Odlaganje

Odpadne izdelke, pribor in embalažo morate reciklirati v skladu z varstvom okolja.



Izdelkov ne vrzite med gospodinjinske odpadke!

Zgolj za države Evropske unije:

V skladu z evropsko Direktivo 2012/19/EU o odpadni električni in elektronski opremi (OEE) in njeni uresničitvi v nacionalnem pravu se morajo električna orodja, ki niso več v uporabi, ločeno zbirati ter okolju prijazno reciklirati.

Odpadna električna in elektronska oprema, ki ni zavržena strokovno, lahko negativno vpliva na okolje in zdravje ljudi, saj morda vsebuje nevarne snovi.

Hrvatski

Sigurnosne napomene

Pozor! Pozorno prečitajte sljedeće upute. Upoznajte se s upravljačkim elementima i ispravnom uporabom proizvoda. Molimo spremite priručnik za uporabu na sigurno mjesto radi buduće uporabe.

Objašnjenje simbola na vrtnom uređaju



Opća napomena o opasnosti.



Pročitajte priručnik za uporabu.



Prije demontiranja dijelova vrtnog uređaja isključite vrtni uređaj i izvucite mrežni utikač iz utičnice. Ako se kabel ošteti ili odvoji tijekom rada, ne dodirujte ga, nego odmah izvucite mrežni utikač iz utičnice. Uređaj nikada ne rabite s oštećenim mrežnim kabelom.



Nosite zaštitne rukavice, čvrstu obuću i duge hlače.



Opasnost od rotirajućeg reznog noža. Ne stavljajte šake ili stopala u otvor dok vrtni uređaj radi.



Pobrinite se za to da izbačena strana tijela ne ozljede osobe koje se nalaze u blizini.



Upozorenje: Održavajte sigurnu udaljenost od proizvoda tijekom njegovog rada.



Prije dodirivanja pričekaite da se svi dijelovi vrtnog uređaja potpuno zaustave.



Nosite štitnik za oči i štitnik sluha.



Ne rabite proizvod na kiši ili ga izlažite kiši.

Uobičajena sigurnosna upozorenja za električne alate

⚠ UPOZORENJE Pročitajte sva sigurnosna upozorenja, upute, ilustracije i specifikacije koje se isporučuju s ovim električnim alatom. Nepoštivanje dolje navedenih uputa može uzrokovati električni udar, požar i/ili ozbiljne ozljede. Sačuvajte sve napomene o sigurnosti i upute za buduću primjenu.

Pojam „električni alat“ u upozorenjima odnosi se na električne alata s priključkom na električnu mrežu (s mrežnim kabelom) i električne alate s napajanjem na akumulatorsku bateriju (bez mrežnog kabela).

Sigurnost na radnom mjestu

► Održavajte radno mjesto čistim i dobro osvijetljenim.

Nered ili neosvijetljeno radno mjesto mogu uzrokovati nezgode.

- ▶ **Ne radite s električnim alatima u eksplozivnim atmosferama, primjerice onima u kojima ima zapaljivih tekućina, plinova ili prašine.** Električni alati proizvode iskre koje mogu zapaliti prašinu ili pare.
- ▶ **Tijekom upotrebe električnog alata djecu i druge osobe držite podalje od mjesta rada.** Svako odvratanje pozornosti može uzrokovati gubitak kontrole nad uređajem.

Električna sigurnost

- ▶ **Priključni utikač električnog alata mora odgovarati utičnici. Sve su preinake utikača zabranjene.** Nemojte upotrebljavati adapterske utikače zajedno sa zaštitno uzemljenim električnim alatima. Utikač na kojem nisu vršene preinake i odgovarajuća utičnica smanjuju opasnost od strujnog udara.
- ▶ **Izbjegavajte dodir tijela s uzemljenim površinama kao što su cijevi, radijatori, štednjaci i hladnjaci.** Opasnost od električnog udara je veća ako je vaše tijelo uzemljeno.
- ▶ **Električne alate držite dalje od kiše ili vlage.** Prodiranje vode u električni alat povećava opasnost od strujnog udara.
- ▶ **Ne zloupotrebljavajte priključni kabel. Nikada nemojte upotrebljavati priključni kabel za nošenje, vješanje električnog alata ili za izvlačenje utikača iz mrežne utičnice. Priključni kabel držite dalje od izvora topline, ulja, oštih rubova ili pomičnih dijelova uređaja.** Oštećen ili zapleten priključni kabel povećava opasnost od strujnog udara.
- ▶ **Ako s električnim alatom radite na otvorenom, upotrebljavajte isključivo produžni kabel prikladan za upotrebu na otvorenom.** Upotreba produžnog kabela prikladnog za rad na otvorenom smanjuje opasnost od strujnog udara.
- ▶ **Ako ne možete izbjeći upotrebu električnog alata u vlažnoj okolini, upotrijebite diferencijalnu strujnu zaštitnu sklopku.** Primjenom diferencijalne strujne zaštitne sklopke izbjegava se opasnost od strujnog udara.

Sigurnost ljudi

- ▶ **Budite pažljivi, pazite što činite i postupajte oprezno dok radite s električnim alatom. Nemojte upotrebljavati alat ako ste umorni ili pod utjecajem droga, alkohola ili lijekova.** Trenutak nepažnje kod upotrebe električnog alata može uzrokovati ozbiljne ozljede.
- ▶ **Nosite osobnu zaštitnu opremu. Uvijek nosite zaštitne naočale.** Nošenje osobne zaštitne opreme, kao što je maska za prašinu, zaštitna obruca s protukliznim potplatom, zaštitna kaciga ili štitičnik za sluh, ovisno od vrste i primjene električnog alata, smanjuje opasnost od ozljeda.
- ▶ **Spriječite svako nehotično uključivanje uređaja. Prije nego što ćete utaknuti utikač u utičnicu i/ili staviti komplet baterija, provjerite je li električni alat isključen.** Ako kod nošenja električnog alata imate prst na prekidaču ili se uključen uređaj priključi na električno napajanje, to može dovesti do nezgoda.

- ▶ **Prije uključivanja električnog alata uklonite alate za podešavanje ili ključ.** Alat ili ključ koji se nalazi u rotirajućem dijelu uređaja može dovesti do nezgoda.
- ▶ **Izbjegavajte neuobičajene položaje tijela. Zauzmite siguran i stabilan položaj tijela i u svakom trenutku održavajte ravnotežu.** Na taj način možete električni alat bolje kontrolirati u neočekivanim situacijama.
- ▶ **Nosite prikladnu odjeću. Ne nosite široku odjeću ni nakit. Kosu i odjeću držite dalje od pomičnih dijelova.** Široku odjeću, dugu kosu ili nakit mogu zahvatiti pomični dijelovi.
- ▶ **Ako uređaji imaju priključak za usisavače za prašinu, provjerite jesu li isti priključeni i mogu li se ispravno upotrebljavati.** Upotreba sustava za usisavanje može smanjiti mogućnost nastanka opasnih situacija koje uzrokuje prašina.
- ▶ **Nemojte postati previše bezbrižni i zanemariti sigurnosne upute zato što alat često upotrebljavate i smatrate da ste ga dobro poznali.** Samo jedan trenutak nepažnje dovoljan je za nastanak ozbiljnih ozljeda.

Upotreba i održavanje električnog alata

- ▶ **Ne preopterećujte uređaj. Za svaki posao upotrebljavajte prikladan i za to predviđen električni alat.** S odgovarajućim električnim alatom posao ćete obaviti lakše, brže i sigurnije.
- ▶ **Nemojte upotrebljavati električni alat čiji je prekidač neispravan.** Električni alat koji se više ne može uključivati i isključivati opasan je i mora se popraviti.
- ▶ **Alat prije podešavanja, izmjene pribora i odlaganja isključite iz izvora napajanja i/ili izvadite komplet baterije, ako se vadi iz uređaja.** Ovim mjerama opreza izbjeći će se nehotično uključivanje električnog alata.
- ▶ **Električni alat koji ne upotrebljavate spremite izvan dosega djece. Rukovanje alatom zabranjeno je osobama koje nisu s njim upoznate ili koje nisu pročitale ove upute.** Električni alati su opasni ako s njima rade neiskusne osobe.
- ▶ **Redovno održavajte električne alate i pribor. Kontrolirajte rade li besprijekorno pomični dijelovi uređaja, jesu li zaglavljani, polomljeni ili oštećeni tako da to ugrožava daljnju upotrebu i rad električnog alata. Prije upotrebe oštećene dijelove treba popraviti.** Loše održavani električni alati uzrok su mnogih nezgoda.
- ▶ **Rezne alate održavajte ostrim i čistim.** Pažljivo održavani rezni alati s ostrim oštrocima manje će se zaglavljivati i lakše se s njima radi.
- ▶ **Električni alat, pribor, radne alate, itd. upotrebljavajte prema ovim uputama i na način kako je to propisano za određenu vrstu uređaja. Pritom uzmite u obzir radne uvjete i radove koje treba izvršiti.** Upotreba električnog alata za poslove izvan njegove predviđene upotrebe može dovesti do opasnih situacija.
- ▶ **Ručke i zahvatne površine održavajte suhima, čistima i pazite da na njih ne dospiju ulje ili mast.** Skliske ručke

i zahvatne površine onemogućuju sigurno rukovanje i alat se teško kontrolira u neočekivanim situacijama.

Servisiranje

- ▶ **Popravak električnog alata prepustite kvalificiranom osoblju ovlaštenog servisa i isključivo s originalnim rezervnim dijelovima.** Tako će biti zajamčen siguran rad s uređajem.

Rukovanje

- ▶ **Tijekom rada ne posežite u lijevak. Nakon isključivanja vrtni uređaj nastavlja raditi još nekoliko sekunda.**
- ▶ Nikada ne dopustite uporabu proizvoda djeci ili osobama koje nisu upoznate s ovim uputama. Nacionalni propisi mogu propisivati minimalnu dob rukovatelja. Kada ga ne rabite, spremite proizvod na mjesto nepristupačno djeci.
- ▶ Ovaj proizvod nije namijenjen za to da ga rabe osobe (uključujući djecu) sa smanjenim tjelesnim, osjetilnim ili mentalnim sposobnostima ili nedovoljnim iskustvom i/ili znanjem, osim ako ih nadzire osoba zadužena za njihovu sigurnost ili ako su od nje primili upute o uporabi proizvoda. Djecu bi trebalo nadzirati kako biste bili sigurni da se ne igraju proizvodom.
- ▶ Prije uključivanja vrtni uređaj potrebno je montirati u skladu s ovim priručnikom.
- ▶ Radi veće sigurnosti rabite zaštitnu strujnu sklopku (RCD) sa strujom kvara od maksimalno 30 mA. Provjerite zaštitnu strujnu sklopku prije svake uporabe.
- ▶ Rabite samo produžne kabele zaštićene od prskanja vode, odobrene za vanjski prostor.
- ▶ Utikač i utičnicu ne dirajte mokrim rukama.
- ▶ Ne prelazite preko električnog ili produžnog kabela, ne gnječite ga i ne povlačite jer bi se mogao oštetiti. Zaštitite kabel od vrućine, ulja i oštarih rubova.
- ▶ Tijekom rada u krugu od 3 metra ne smije biti drugih ljudi ili životinja. U radnom području rukovatelj je odgovoran za treće osobe.
- ▶ Bosch može jamčiti ispravno funkcioniranje vrtnog uređaja samo u slučaju uporabe originalnog pribora.
- ▶ Upoznajte se s priručnikom za uporabu prije nego što pokušate raditi s vrtnim uređajem.
- ▶ Ne nosite široku odjeću, viseće ukrasne vrpce ili kravate.
- ▶ Rabite vrtni uređaj na slobodnom prostoru (npr. ne suviše blizu zida ili drugih čvrstih predmeta), na čvrstoj i ravnoj podlozi.
- ▶ Ne rabite vrtni uređaj na popločenoj ili šljunčanoj podlozi. Izbačeni materijal može uzrokovati ozljede.
- ▶ Prije stavljanja u pogon provjerite pritegnutost svih vijaka, matica i drugih pričvrstnih dijelova te ispravno pozicioniranje zaštitnih naprava i štitnika. Zamijenite oštećene ili nečitljive signalne i obavijesne pločice.
- ▶ Prije pokretanja pobrinite se za to da je lijevak slobodan.
- ▶ Ne približavajte lice i tijelo lijevku za punjenje.

- ▶ Spriječite da vaše šake ili drugi dijelovi tijela ili odjeće dospiju u lijevak ili izlazni otvor ili da se pokretni dijelovi približe.
- ▶ Uvijek osigurajte stabilnu ravnotežu i siguran položaj tijela. Ne naginjte se suviše prema naprijed. Tijekom punjenja ne stojte na podlozi višoj od nožice vrtnog uređaja.
- ▶ Održavajte udaljenost od područja izbacivanja kada radite s vrtnim uređajem.
- ▶ Prilikom stavljanja materijala u vrtni uređaj budite krajnje oprezni da u tom materijalu nema metalnih dijelova, kamenja, boca, limenki ili drugih stranih tijela.

Ako rezni mehanizam zahvati strano tijelo, ako vrtni uređaj počne stvarati neuobičajene zvukove ili počne vibrirati, odmah isključite vrtni uređaj kako biste zaustavili rezni mehanizam. Izvucite utikač iz utičnice i učinite sljedeće:

- Provjerite oštećenost.
- Zamijenite ili popravite sve oštećene dijelove.
- Provjerite jesu li dijelovi labavi i po potrebi ih pritegnite.
- ▶ Ne pokušavajte popravljati vrtni uređaj ako za to nemate potrebnu izobrazbu.
- ▶ Pobrinite se za to da se obrađivani materijal ne zaglavi u području izbacivanja; to ometa transport i može uzrokovati povratni udarac u lijevku.
- ▶ Ako se vrtni uređaj začepi, isključite ga i pričekajte dok se rezni mehanizam ne zaustavi. Izvucite utikač iz utičnice prije oslobađanja vrtnog uređaja od sječanog materijala.
- ▶ Provjerite jesu li pokrovi i zaštitne naprave neoštećeni i ispravno montirani. Prije uporabe obavite eventualno potrebne radove održavanja ili popravljanja.
- ▶ Ne pokušavajte mijenjati brzinu vrtnje motora. Ako postoji problem, obavijestite servisnu službu tvrtke Bosch.
- ▶ Uklonite ostatke ili druge naslage iz ventilacijskih proreza kako biste izbjegli oštećenje motora ili mogućí požar.
- ▶ Nikada ne dižite i ne nosite vrtni uređaj kada motor radi.
- ▶ Isključite vrtni uređaj, pričekajte dok se rezni mehanizam ne zaustavi i izvucite mrežni utikač uvijek kada napuštate radno područje.
- ▶ Tijekom rada ne naginjte vrtni uređaj.
- ▶ Ne izlažite vrtni uređaj kiši. Spremajte vrtni uređaj samo na suho mjesto.
- ▶ Ako rabite agregator, on mora biti opremljen automatskom regulacijom napona kako bi se izbjegla oštećenja uzrokovana prenaponom.





Održavanje i skladištenje

- ▶ Ako se vrtni uređaj stavi izvan pogona radi radova servisiranja, provjeravanja, čuvanja ili zamjene pribora, isključite ga, izvucite utikač iz utičnice i pustite vrtni uređaj da se ohladi. Prije svake provjere ili namještanja itd. pobrinite se za to da su svi pokretni dijelovi zaustavljeni.
- ▶ Njeguajte vrtni uređaj i održavajte ga čistim.
- ▶ Provjerite vrtni uređaj i radi sigurnosti zamijenite istrošene ili oštećene dijelove.

- ▶ Pobrinite se za to da je rezervne dijelove proizvela tvrtka Bosch.
- ▶ U slučaju uporabe produžnog kabela on ne smije biti tanji od električnog kabela montiranog na vrtnom uređaju.
- ▶ Redovito provjeravajte postoje li na opskrbnim vodovima i produžnom kabeu oštećenja ili znakovi starenja. Ne rabite vrtni uređaj ako su kabeli oštećeni.
- ▶ Prilikom namještanja reznog mehanizma imajte na umu da, tako je opskrba motora elektroenergijom prekinuta prisilnim isključenjem i motor se ne može uključiti, rezni mehanizam svejedno se kreće kada se motor okreće rukom.
- ▶ Nipošto ne pokušavajte stavljati prisilno isključenje izvan funkcije.

Simboli

Sljedeći simboli važni su za čitanje i razumijevanje priručnika za uporabu. Zapamtite simbole i njihovo značenje. Ispravno tumačenje simbola pomoći će vam da bolje i sigurnije rabite proizvod.

Simbol	Značenje
	Smjer kretanja
	Smjer reakcije
	Uključivanje
	Isključivanje
	Pribor/rezervni dijelovi

Opis proizvoda i učinka



Pročitajte sve sigurnosne napomene i upute. Nepridržavanje sigurnosnih napomena i uputa može uzrokovati električni udar, požar i/ili teške ozljede.

Molimo pogledajte slike na stražnjem dijelu priručnika za uporabu.

Tehnički podatci

Sjekačica s noževima		AXT Rapid 2000	AXT Rapid 2200
Broj artikla		3 600 H53 5..	3 600 H53 6..
Primljena snaga, (P40) ^{A)}		2000	2200
Brzina vrtnje u praznom hodu		3650 min ⁻¹	3650
Maks. promjer grane ^{B)}		35 mm	40
Masa prema postupku EPTA 01:2014		11,9 kg	12,1

Namjenska uporaba

Ovaj vrtni uređaj namijenjen je za usitnjavanje lisnatog, zelenog vrtnog otpada kao što su npr. odresci od živice. Nije prikladan za uporabu s velikom opterećenošću ili za nenamjensku uporabu.

Opseg isporuke (vidi sliku B)

Oprezno izvadite uređaj iz kutije i provjerite jesu li sljedeći dijelovi potpuni:

- Sjekačica
- Pritiskač
- Sabirna vreća^{a)}
- Kotači
- Osovina za kotače
- Okvir
- Montažni komplet
- Imbus ključ
- Priručnik za uporabu

Ako neki dijelovi nedostaju ili su oštećeni, obratite se distributeru.

Potpuno sastavljen vrtni uređaj težak je otprilike **11,9 – 12,1 kg**. Po potrebi zatražite pomoć kako biste vrtni uređaj izvadili iz pakiranja.

Prikazane komponente (vidi slike A–K)

Numeracija prikazanih komponenata odnosi se na ilustraciju proizvoda na stranicama sa slikama.

- (1) Pritiskač
- (2) Gumb za fiksiranje
- (3) Sklopka za uključivanje/isključivanje
- (4) Mrežni utikač^{b)}
- (5) Ventilacijski prorezi
- (6) Vozno postolje
- (7) Lijevak
- (8) Imbus ključ^{a)}
- (9) Sabirna vreća^{a)}
- (10) Rezni nož
- (11) Pokrov reznog mehanizma

a) **Prikazan ili opisan pribor ne pripada standardnom opsegu isporuke. Potpuni pribor možete naći u našem programu pribora.**

b) **ovisno o državi**

Sjeckalica s noževima	AXT Rapid 2000	AXT Rapid 2200
Razred zaštite	□ / II	□ / II

A) P40 znači da je vrtni uređaj ispitan i odobren za cikličku vrstu opterećenja uz 40 sekunda punog opterećenja, iza čega slijedi 60 sekunda praznog hoda. Vrtni uređaj zbog toga može raditi neprekidno, ali uz redovite prekide u slučaju velikog opterećenja. Pri neprekidnom radu s punim opterećenjem aktivirat će se zaštita od preopterećenja.

B) Ovisno o kakvoći sjeckanog materijala.

Podaci vrijede za nazivni napon [U] od 230 V. U slučaju odstupanja napona i u izvedbama specifičnim za dotičnu zemlju, ovi podaci mogu varirati.

Informacije o buci/vibracijama

		3 600 H53 5..	3 600 H53 6..
Vrijednosti emisije buke utvrđene u skladu s normom EN 50434			
A-vrednovana razina buke uređaja tipično je:			
- Razina zvučnog tlaka	dB(A)	89	89
- Razina zvučne snage	dB(A)	104	104
- Nesigurnost K	dB	= 3,0	= 3,0

Emisijska vrijednost buke, koja je navedena u ovim uputama, izmjerena je sukladno normiranom postupku mjerenja te se može koristiti za međusobnu usporedbu električnih alata. Prikladna je i za privremenu procjenu emisije buke.

Navedena emisijska vrijednost buke predstavlja glavne primjene električnog alata. Ako se ustvari električni alat koristi za druge primjene s radnim alatima koji odstupaju od navedenih ili se nedovoljno održavaju, emisijska vrijednost buke može odstupati. To može znatno povećati emisije buke tijekom cjelokupnog radnog vijeka.

Za točnu procjenu emisija buke trebaju se uzeti u obzir i vremena, tijekom kojih je alat bio isključen ili je radio, ali se zapravo nije koristio. To može znatno smanjiti emisije buke tijekom cjelokupnog radnog vijeka.

Montaža

Radi vaše sigurnosti

- ▶ **Pozor! Prije radova održavanja ili čišćenja isključite električni alat i izvucite mrežni utikač iz utičnice. Isto vrijedi ako je električni kabel oštećen, zarezan ili zapleten.**

Vodite računa o mrežnom naponu: Napon izvora elektroenergije mora se podudarati sa specifikacijama na označnoj pločici vrtnog uređaja. Vrtni uređaji označeni sa 230 V mogu raditi i s naponom od 220 V/240 V.

Strujni krug mora biti zaštićen najmanje sljedećim otpornikom:

AXT Rapid 2000/AXT Rapid 2200 = 13 A

Produžni kabel premalog presjeka vodiča uzrokuje znatno smanjenje produktivnosti vrtnog uređaja. Kod kabela duljine do 25 m potreban je presjek vodiča od najmanje 3 x 1,5 mm², dok kod kabela duljine veće od 25 m presjek vodiča mora iznositi najmanje 2,5 mm².



OPREZ: Neproisni produžni kabeli mogu biti opasni. Produžni kabeli, utikači i spojke moraju biti izvedeni vodonepropusno i odobreni za vanjski prostor.

Kabelski spojevi (mrežni utikači i utičnice) trebali bi biti suhi i ne ležati na tlu.

Radi veće sigurnosti rabite zaštitnu strujnu sklopku (RCD) sa strujom kvara od maksimalno 30 mA. Tu zaštitnu strujnu sklopku trebalo bi provjeriti prije svake uporabe

Ako je priključni kabel oštećen, smije ga popraviti samo ovlaštena radionica tvrtke Bosch.

Rabite samo produžne kabele, kabele, vodove i kabelaške bubnjeve koji udovoljavaju normi EN 61242/IEC 61242 ili IEC 60884-2-7 i tipa H05VVV-F ili H05RN-F.

U slučaju uporabe kabelaških bubnjeva oni moraju biti odmotani.

Montaža i rad

Postupak	Slika	Stranica
Prikazane komponente	A	233
Opseg isporuke	B	234
Montiranje kotača i postolja	C	234
Kvačenje sabirne vreće i polaganje zasuna	D	235
Priključivanje produžnog kabla	E	235
Uključivanje	F	236
Napomene za rad	G	236
Isključivanje	H	237
Održavanje noževa	I	237
Održavanje, čišćenje i skladištenje	J	238
Biranje pribora	K	238

Rad

Stavljanje u pogon

- ▶ **Uvijek postavite vrtni uređaj na čvrstu, vodoravnu podlogu. Tijekom rada ne naginjite i ne premještajte vrtni uređaj.**
- ▶ **Motor nastavlja raditi nakon isključivanja!**

Uklonite zemlju s korijena. Strana tijela kao što su kamenje, staklo, metali, tekstili i plastični dijelovi ne smiju dospjeti u lijevak (7). U suprotnom se rezni sustav (10) može oštetiti. Lijevak (7) mora biti prazan.

Uključivanje (vidi sliku F i I)

Radi pokretanja sjeckalice okrenite sklopku za uključivanje/isključivanje (3) iz pozicije „OFF“ na poziciju „START“.

Držite sklopku za uključivanje/isključivanje (3) cca 2 sekunde u poziciji „START“, a zatim je pustite. Sklopka za uključivanje/isključivanje (3) automatski se postavlja na poziciju „ON“. Vrtni uređaj trebao bi se pokrenuti.

Sjeckalica se neće pokrenuti ako se sklopka za uključivanje/isključivanje (3) pritisne tijekom postupka pokretanja.

Pustite sklopku za uključivanje/isključivanje (3) da ponovno odskoči. Ponovno postavite sklopku za uključivanje/isključivanje (3) na poziciju „OFF“ i ponovno pokrenite.

Ako sklopku za uključivanje/isključivanje (3) predugo ostavite na poziciji „START“, sjeckalica će se zaustaviti.

Ponovno postavite sklopku za uključivanje/isključivanje (3) na poziciju „OFF“ i ponovno pokrenite.

Zbog sigurnosnih razloga sjeckalica će se pokrenuti samo ako je gumb za fiksiranje (2) na lijevku (7) potpuno pritegnut.

Isključivanje (vidi sliku H)

Radi isključivanja vrtnog uređaja okrenite sklopku za uključivanje/isključivanje (3) nalijevo na „OFF“. Umjesto

toga i u izvanrednim situacijama jednostavno pritisnite sklopku za uključivanje/isključivanje (3) (prema unutra). Vrtni uređaj moguće je ponovno pokrenuti tek ako ste sklopku za uključivanje/isključivanje (3) okrenuli na poziciju „OFF“.

Zaštita od ponovnog uključivanja

Uređaj će se isključiti nakon prekida opskrbe elektroenergijom.

Aktiviranjem energetske opskrbe vrtni uređaj ne može se automatski ponovno uključiti.

Zaštita od preopterećenja

Preopterećenje, npr. zbog blokiranja noževa, nakon nekoliko sekunda može uzrokovati zaustavljanje sjeckalice. Nakon kratke stanke sjeckalicu možete ponovno uključiti. Ako se sjeckalica ponovno blokira, isključite je.

Ako se sjeckalica ponovno blokira, isključite vrtni uređaj, izvucite mrežni utikač i otklonite blokade. Trajno preopterećenje i začepljenje ventilacijskih proreza motora može uzrokovati aktiviranje termičke zaštite od preopterećenja motora. Očistite ventilacijske rešetke i isključite sjeckalicu na nekoliko minuta kako bi se ohladila. Termička zaštita od preopterećenja motora automatski se poništava. Sjeckalica će se, međutim, ponovno pokrenuti tek nakon što sklopku za uključivanje/isključivanje ponovno okrenete na „OFF“ i ponovite postupak pokretanja.

Napomene za sjeckanje

Ovisno o vrsti, starosti i suhoći drva grane je moguće sjeckati više ili manje otežano.

Optimalne rezultate postići ćete ako svježe grane isjeckate ubrzo nakon rezanja.

Meke vrtno otpatke trebalo bi sjeckati u malim količinama, naročito ako je sjeckani materijal mokar. Blokiranja je moguće izbjeći povremenim sjeckanjem grana.

Traženje pogrešaka

Sljedeća tablica prikazuje simptome pogrešaka i kako riješiti problem ako stroj ne radi ispravno. Ako time ne uspijete locirati i otkloniti problem, obratite se servisnoj radionici.

Pozor! Prije radova održavanja ili čišćenja isključite proizvod i izvucite mrežni utikač. Isto vrijedi ako je električni kabel oštećen, zarezan ili zapleten.

Simptom	Mogući uzrok	Rješenje
Vrtni uređaj ne radi	Sklopka za uključivanje/isključivanje nije funkcionirala	Prilikom stavljanja u pogon pobrinite se za to da se sklopka za uključivanje/isključivanje ne pritisne tijekom okretanja.
	Gumb za fiksiranje nije bio potpuno povučen	Ispravno montirajte gumb za fiksiranje lijevka
	Ne postoji mrežni napon	Provjerite i uključite
	Mrežna utičnica je neispravna	Uporabite drugu utičnicu
	Produžni kabel je oštećen	Provjerite i po potrebi zamijenite kabel
	Osigurač se aktivirao	Zamijenite osigurač, a zatim ponovno uključite vrtni uređaj

Simptom	Mogući uzrok	Rješenje
	Aktivirala se zaštita od preopterećenja	Postupite kao što je opisano u odjeljku „Zaštita od preopterećenja“
	Opskrba elektroenergijom koleba	Postupite kao što je opisano u odjeljku „Zaštita od preopterećenja“
	Sklopka za uključivanje/isključivanje vraća se na poziciju „OFF“	Pustite stroj da se ohladi i postupite kao što je opisano u odjeljku „Zaštita od preopterećenja“
	Aktivirala se podnaponska zaštita	Obavite ponovno pokretanje. Provjerite odgovara li produžni kabel zahtjevima iz uputa (nedovoljna kvaliteta produžnog kabela može biti uzrok pogreške!). Prilikom rada s pomoću električnog generatora provjerite snagu električnog generatora.
Vrtni uređaj radi s prekidima	Produžni kabel je oštećen	Provjerite i po potrebi zamijenite kabel
	Neispravno unutarnje ožičenje stroja	Obratite se ovlaštenoj servisnoj službi tvrtke Bosch
	Aktivirala se zaštita od preopterećenja	Postupite kao što je opisano u odjeljku „Zaštita od preopterećenja“
	Sklopka za uključivanje/isključivanje vraća se na poziciju „OFF“	Pustite stroj da se ohladi i postupite kao što je opisano u odjeljku „Zaštita od preopterećenja“
Loš učinak rezanja	Rezni nož je tup	Okrenite rezni nož na nekoristenu stranu. Zamijenite rezni nož ako su obje strane tupe.
	Rezni nož je onečišćen	Demontirajte i očistite rezni nož. Po potrebi okrenite rezni nož.
	Lijevak ili okno za izbacivanje su blokirani	Očistite uređaj i ispraznite sabirnu vreću
Rezni nož se ne okreće	Rezni nož je blokirani	Oslobodite blokadu
	Matica/vijak noža su labavi	Pritegnite maticu/vijak noža
Jake vibracije/buka	Matica/vijak noža su labavi	Pritegnite maticu/vijak noža
	Rezni nož je oštećen	Zamijenite rezni nož
	Uređaj je oštećen iznutra	Obratite se ovlaštenoj servisnoj službi tvrtke Bosch

Održavanje i servisiranje

Održavanje i čišćenje

- ▶ **Pozor! Prije radova održavanja ili čišćenja isključite proizvod i izvucite mrežni utikač. Isto vrijedi ako je električni kabel oštećen, zarezan ili zapleten.**
- ▶ **Uvijek nosite zaštitne rukavice kada radite s uređajem ili želite obavljati radove održavanja/popavljanja.**

Redovito provjeravajte postoje li vidljivi nedostaci na vrtnom uređaju kao što su labavi ili oštećeni noževi, labavi spojevi i istrošeni ili oštećeni dijelovi.

Provjerite jesu li pokrovi i zaštitne naprave neoštećeni i ispravno montirani. Prije uporabe obavite eventualno potrebne radove održavanja ili popavljanja.

Ako se vrtni uređaj unatoč pozornom postupku proizvodnje i ispitivanja pokvari, od ovlaštene servisne službe za vrtno uređaje tvrtke Bosch valja zatražiti obavljanje popravka.

Održavanje noževa (vidi sliku I)

Rezni nož (10) ima obostrani rezni rub.

Ako rezni rubovi reznog noža (10) postanu tupi, rezni nož (10) možete okrenuti.

Vijak reznog noža moguće je ponovno uporabiti.

Pobrinite se za to da se vijak nakon zamjene reznog noža (10) vrlo čvrsto pritegne. Ako su obje strane reznog noža (10) tupe, zamijenite rezni nož (10). Novi rezni nož (10) dostupan je kao rezervni dio. Uporabite isporučeni novi vijak reznog noža.

Servisna služba i savjeti o uporabi

Naša servisna služba će odgovoriti na vaša pitanja o popravku i održavanju vašeg proizvoda, kao i o rezervnim dijelovima. Crteže u rastavljenom obliku i informacije o rezervnim dijelovima možete naći i na našoj adresi:

www.bosch-pt.com

Tim Bosch savjetnika o uporabi rado će odgovoriti na vaša pitanja o našim proizvodima i njihovom priboru.

U slučaju upita ili naručivanja rezervnih dijelova, molimo vas obavezno navedite 10-znamenasti kataloški broj s tipske pločice proizvoda.

Hrvatski

Robert Bosch d.o.o PT/SHR-BSC
Kneza Branimira 22
10040 Zagreb
Tel.: +385 12 958 051
Fax: +385 12 958 050
E-Mail: RBKN-bsc@hr.bosch.com
www.bosch.hr

Ostale adrese servisa možete pronaći na:

www.bosch-pt.com/serviceaddresses

Zbrinjavanje

Proizvode, pribor i pakiranja potrebno je odnijeti na ekološko recikliranje.



Ne bacajte proizvode u kućni otpad!

Samo za zemlje EU:

Sukladno europskoj Direktivi 2012/19/EU za električne i elektroničke stare uređaje električni alati, koji više nisu uporabivi, moraju se odvojeno sakupljati i dovesti na ekološki prihvatljivo recikliranje.

U slučaju nepravilnog zbrinjavanja električni i elektronički stari uređaji mogu imati štetne učinke na okoliš i ljudsko zdravlje zbog moguće prisutnosti opasnih tvari.

Eesti**Ohutusnõuded**

Tähelepanu! Lugege järgmised juhised tähelepanelikult läbi. Tutvuge aiatööriista ja selle juhtkomponentide nõuetekohase kasutusega. Hoidke kasutusjuhend hilisemaks kasutamiseks hoolikalt alles.

Aiatööriistal olevate sümbolite selgitus

Üldine oht.



Lugege kasutusjuhend läbi.



Enne aiatööriista osade lahtivõtmist lülitage seade välja ja eemaldage toitepistik pistikupesast. Kui toitejuhe saab töö käigus vigastada või lõigatakse see läbi, ei tohi toitejuhet katsuda, vaid toitejuhe tuleb kohe pistikupesast välja tõmmata. Seadet ei tohi kunagi käitada vigase toitejuhtmega.



Kandke alati kaitsekindaid, turvajalatseid ja pikki pükse.



Pöörlev löiketera on ohtlik. Ärge asetage oma käsi ja jalgu avasse, kui seade töötab.



Veenduge, et eemale paiskuvad võõrkehaded ei vigasta läheduses viibivaid inimesi.



Hoiatus: Hoidke töötavast seadmest ohutuskauguses.



Ärge katsuge aiatööriista käega enne, kui selle kõik osad on täielikult seiskunud.



Kandke kaitseprille ja kuulmiskaitset.



Ärge kasutage aiatööriista vihmade ilmaga ega jätke seda vihma kätte.

Üldised ohutusnõuded elektriliste tööriistade kasutamisel**⚠ HOIATUS**

Lugege läbi kõik tööriistaga kaasas olevad ohutusnõuded ja juhised ning tutvuge kõigi jooniste ja spetsifikatsioonidega.

Ohutusnõuete ja juhiste eiramise tagajärjeks võib olla elektrilöök, tulekahju ja/või rasked vigastused.

Hoidke kõik ohutusnõuded ja juhised edasiseks kasutamiseks hoolikalt alles.

Ohutusnõuetes sisalduv mõiste "elektriline tööriist" käib nii vooluvõrku ühendatud (juhtmega) elektriliste tööriistade kui ka akutoitega (juhtmata) elektriliste tööriistade kohta.

Ohutusnõuded tööpiirkonnas

► **Hoidke tööpiirkond puhas ja hästi valgustatud.**

Korrastamata või valgustamata töökoht võib põhjustada õnnetusi.

► **Ärge kasutage elektrilist tööriista plahvatusohtlikus keskkonnas, kus leidub tuleohtlikke vedelikke, gaase või tolmu.** Elektrilistest tööriistadest lööb sädemeid, mis võivad tolmu või aaurud süüdata.

► **Elektrilise tööriista kasutamise ajal hoidke lapsed ja teised inimesed töökohest eemal.** Kui teie tähelepanu juhitakse kõrvale, võib seade teie kontrolli alt väljuda.

Elektriohtus

► **Elektrilise tööriista pistik peab pistikupesasse sobima. Pistiku kallal ei tohi teha mingeid muudatusi. Ärge kasutage kaitsemaandusega elektriliste tööriistade**

puhul adapterpistikuid. Muutmata pistikud ja sobivad pistikupesad vähendavad elektrilöögi ohtu.

- ▶ **Vältige kehalist kontakti maandatud pindadega, näiteks torude, radiaatorite, pliitide ja külmikutega.** Kui Teie keha on maandatud, on elektrilöögi oht suurem.
- ▶ **Kaitske elektrilist tööriista vihma ja niiskuse eest.** Kui elektrilisse tööriista on sattunud vett, on elektrilöögi oht suurem.
- ▶ **Ärge kasutage toitejuhet otstarbel, milleks see ei ole ette nähtud. Ärge kasutage toitejuhet elektrilise tööriista kandmiseks, ülesriputamiseks või pistiku pistikupesast väljatõmbamiseks. Kaitske toitejuhet kuumuse, õli, teravate servade ja seadme liikuvate osade eest.** Kahjustatud või keerduläinud toitejuhtmed suurendavad elektrilöögi ohtu.
- ▶ **Kui töötate elektrilise tööriistaga vabas õhus, kasutage ainult pikendusjuhtmeid, mis on ette nähtud kasutamiseks ka välistingimustes.** Välistingimustes kasutamiseks sobiva pikendusjuhtme kasutamine vähendab elektrilöögi ohtu.
- ▶ **Kui elektrilise tööriista kasutamine niiskes keskkonnas on vältimatu, kasutage rikkevoolukaitselüliti.** Rikkevoolukaitselüliti kasutamine vähendab elektrilöögi ohtu.

Inimeste turvalisus

- ▶ **Olge tähelepanelik, jälgige, mida teete, ning toimige elektrilise tööriistaga töötades kaalutletult. Ärge kasutage elektrilist tööriista, kui olete väsinud või uimastite, alkoholi või ravimite mõju all.** Hetkeline tähelepanematus seadme kasutamisel võib põhjustada tõsiseid vigastusi.
- ▶ **Kandke isikukaitsevahendeid. Kandke alati kaitseprille.** Elektrilise tööriista tüübile ja kasutusala vastavate isikukaitsevahendite, näiteks tolmu maski, libisemiskindlate turvajalatsite, kaitsekiivri või kuulmiskaitsevahendite kasutamine vähendab vigastuste ohtu.
- ▶ **Vältige elektrilise tööriista soovimatut käivitamist. Enne pistiku ühendamist pistikupesasse, aku ühendamist seadme külge, seadme ülestõstmist ja kandmist veenduge, et elektriline tööriist on välja lülitatud.** Kui hoiate elektrilise tööriista kandmisel sõrme lüliti või ühendate vooluvõrku sisselülitatud seadme, võivad tagajärjeks olla õnnetused.
- ▶ **Enne elektrilise tööriista sisselülitamist eemaldage tööriista küljest reguleerimis- ja mutrivõtmed.** Seadme pöörleva osa küljes olev reguleerimis- või mutrivõti võib põhjustada vigastusi.
- ▶ **Vältige ebataolist tööasendit. Võtke stabiilne tööasend ja hoidke kogu aeg tasakaalu.** Nii saate elektrilist tööriista ootamatutes olukordades paremini kontrollida.
- ▶ **Kandke sobivat rõivastust. Ärge kandke laiu riideid ega ehteid. Hoidke juuksed ja rõivad seadme liikuvatest osadest eemal.** Liiga avarad riided, ehted või

pikad juuksed võivad sattuda seadme liikuvate osade vahele.

- ▶ **Kui on võimalik paigaldada tolmueemaldus- ja tolmu kogumisseadiseid, veenduge, et need on seadmega ühendatud ja et neid kasutatakse õigesti.** Tolmueemaldusseadise kasutamine vähendab tolmu põhjustatud ohte.
- ▶ **Ärge muutuge tööriista sagedasest kasutamisest hooletuks ja ärge eirake ohutusnõudeid.** Hooletus võib sekundi murdosa jooksul kaasa tuua raskeid vigastusi.

Elektriliste tööriistade hoolikas käsitsemine ja kasutamine

- ▶ **Ärge koormake seadet üle. Kasutage konkreetse töö tegemiseks ette nähtud elektrilist tööriista.** Sobiva elektrilise tööriistaga töötate ettenähtud jõudluspiirides efektiivsemalt ja ohutumalt.
- ▶ **Ärge kasutage elektrilist tööriista, mida ei saa lülitist sisse ja välja lülitada.** Elektriline tööriist, mida ei ole enam võimalik lülitist sisse ja välja lülitada, on ohtlik ning tuleb parandada.
- ▶ **Tõmmake pistik pistikupesast välja ja/või eemaldage seadme aku, kui see on eemaldatav, enne seadme reguleerimist, tarvikute vahetamist ja seadme ärapanekut.** See ettevaatusabinõu väldib elektrilise tööriista soovimatut käivitamist.
- ▶ **Kasutusvälisel ajal hoidke elektrilisi tööriistu lastele kättesaamatus kohas ja ärge laske seadet kasutada isikutel, kes seadet ei tunne või pole lugenud käesolevaid juhiseid.** Asjatundmatute isikute käes on elektrilised tööriistad ohtlikud.
- ▶ **Hoolidage elektrilisi tööriistu ja tarvikuid nõuetekohaselt. Kontrollige, kas seadme liikuvad osad töötavad veatult ega kiildu kiini ning veenduge, et seadme detailid ei ole murdunud või kahjustatud määral, mis mõjutab seadme töökindlust. Laske kahjustatud detailid enne seadme kasutamist parandada.** Paljude õnnetuste põhjuseks on halvasti hooldatud elektrilised tööriistad.
- ▶ **Hoidke löiketarvikud teravad ja puhtad.** Hoolikalt hooldatud, teravate lõikeservadega löiketarvikud kiilduvad harvemini kinni ja neid on lihtsam juhtida.
- ▶ **Kasutage elektrilist tööriista, lisavarustust, tarvikuid jne vastavalt käesolevatele juhistele, võttes arvesse töötingimusi ja teostatava töö iseloomu.** Elektriliste tööriistade nõuetevastane kasutamine võib põhjustada ohtlikke olukordi.
- ▶ **Hoidke käepidemed ja haardepinnad kuiva ja puhtana ning vabana õlist ja määrdeainetest.** Libedad käepidemed ja haardepinnad ei luba tööriista ohutult käsitseda ja ootamatutes olukordades kontrolli all hoida.

Teenindus

- ▶ **Laske elektrilist tööriista parandada ainult kvalifitseeritud spetsialistidel, kes kasutavad originaalvaruosi.** Nii tagate seadme püsivalt ohutu töö.

Käsitlemine

► Ärge haarake lehtrist, kui seade töötab. Pärast väljalülitamist pöörleb löiketera veel mõne sekundi.

- Ärge lubage aiatööriista kasutada lastel ega kõrvalistel isikutel, kes ei ole kursis siinsete ohutusnõuetega. Siseriiklike õigusaktidega võib seadme kasutajale olla määratud vanusepiirang. Kasutusvälisel ajal hoidke seadet lastele kättesaamatus kohas.
- Seadet ei tohi kasutada isikud (ega ka lapsed), kellel on füüsiline, sensoorne või vaimne puue või kes on kogemuslikult ja teadmistelt vähemvõimekad. Sellised isikud võivad seadet kasutada üksnes ohutuse eest vastutava isiku pideva järelevalve all või siis, kui nad on seadme ohutu kasutusega kursis viidud. Lapsi tuleb valvata ja tagada, et nad ei mängiks seadmega.
- Enne sisselülitamist tuleb aiatööriist pakendis oleva kasutusjuhendi järgi kokku panna.
- Ohutuse tagamiseks kasutage FI-kaitselülitit (RCD), mille suurim rikkevool on 30 mA. Kontrollige FI-lülitit enne iga kasutuskorda.
- Kasutage välistingimuste jaoks sobivat pritsmekindlat pikendusjuhet.
- Ärge katsuge pistikut ja pistikupesaga märgade kätega.
- Ärge sõitke toitejuhtmetest ega pikendusjuhtmetest üle, ärge pigistage ega tõmmake seda, kuna see võib juhet vigastada. Kaitske toitejuhet kuumuse, õli ja teravate servade eest.
- Töötamise ajal ei tohi 3 meetri raadiuses viibida teisi inimesi ega loomi. Seadme kasutaja vastutab tööalas viibivate kõrvaliste isikute eest.
- Bosch saab tagada tööriista laitmatu toimimise üksnes juhul, kui kasutatakse ainult originaalvarvikuid.
- Enne aiatööriista kasutamist lugege kasutusjuhend hoolikalt läbi.
- Ärge kandke laiu ja rippuvaid rõivaid, sülle, lipse jms.
- Käitage tööriista tugeva ja tasase aluspinnaga kohas (nt eemal seinast või teistest fikseeritud esemetest).
- Ärge käitage aiatööriista pindamata või kruusasel aluspinnaal. Tööriistast väljapaiskuv materjal võib põhjustada vigastusi.
- Enne kasutuselevõttu kontrollige, kas kõik kruvid, mutrid ja teised kinnitused on korralikult kinni ja kas kõik kaitseadised ja katted on oma kohal. Vahetage välja vigastatud ja mittelõuetavad hoiatussildid.
- Veenduge enne käivitamist, et lehter on tühi.
- Hoidke nägu ja keha lehtrist ohutus kauguses.
- Veenduge, et käed, teised kehaosad ega riided ei satu lehtrisse, väljaviskeavasse ega seadme liikuvate osade lähedusse.
- Hoidke alati tasakaalu ja seiske kindlalt püsti. Ärge kummarduge liiga kaugele ette. Täitmise ajal ärge seiske seadme jalast kõrgemal.
- Hoidke tööriistaga töötades väljaviskeavast ohutusse kauguses.

- Olge hoolikas ja veenduge, et tööriista sisestatav materjal ei sisaldaks metalloosi, kive, pudeleid, purke ega muid võõrkehi.

Kui löikemehhanism tabab võõrkeha, tööriist teeb ebaharilikku müra või hakkab vibreerima, siis lülitage seade kohe välja, et löikemehhanism seisata. Tõmmake toitepistik pistikupesast välja ja toimige järgmiselt:

- Selgitage välja, millised on vigastused.
- Vahetage või parandage kõik kahjustatud osad.
- Kontrollige, kas esineb lahtisi osi, vajaduse korral keerake need kinni.
- Ärge püüdke aiatööriista ise parandada, kui teil ei ole erialast väljaõpet.
- Veenduge, et töödeldav materjal ei jää väljaviskealas kinni; mis takistab edasilikumist ja võib põhjustada lehtris tagasilööki.
- Kui tööriist ummistub, lülitage seade välja ja oodake, kuni löikemehhanism seiskub. Enne kui ummistust kõrvaldama asute, tõmmake toitepistik pistikupesast välja.
- Kontrollige, kas katted ja kaitseadised on kahjustamata ja õigesti paigaldatud. Enne kasutamist teostage vajalikud hooldus- ja remonttööd.
- Ärge püüdke muuta mootoripöörete arvu. Probleemi korral pöörduge Boschi remonditöökotta.
- Hoidke ventilatsiooniavad puhtad jääkidest ja mustusest, et vältida mootori kahjustumist või võimalikku tulekahju.
- Ärge kunagi tõstke ega kandke aiatööriista töötava mootoriga.
- Lülitage tööriist välja ja oodake, kuni löikemehhanism seiskub ning tõmmake toitepistik pistikupesast välja alati siis, kui tööalast lahkute.
- Ärge kallutage aiatööriista selle käitamise ajal.
- Ärge jätke aiatööriista vihma kätte. Hoidke seadet ainult kuivas kohas.
- Kasutage automaatse pingeregulaatoriga agregaatorit, et vältida ülepingselt tingitud kahjustusi.

Hooldus ja hoiustamine





- Kui aiatööriist vajab hooldustööd, kontrollimist, hoiustamist või tarvikute vahetamist, lülitage see välja, eemaldage toitepistik pistikupesast ja laske tööriistal maha jahtuda. Iga kord enne kontrollimist ja seadistamist veenduge, et kõik liikuvad osad on seiskunud.
- Puhastage ja hooldage aiatööriista.
- Kontrollige aiatööriista vigastatud ja kulunud osade suhtes ning vahetage need tööohutuse tagamiseks välja.
- Veenduge, et varuosad pärinevad Boschilt.
- Kui kasutate pikendusjuhet, ei tohi see olla nõrgem aiatööriista toitejuhtmest.
- Kontrollige korrapäraselt toitejuhtmeid ja pikendusjuhet vigastuste ja kulumise suhtes. Kui juhtmed on vigastatud, ei tohi seadet tööle rakendada.
- Löikemehhanismi seadistamisel pidage meeles, et kuigi mootori vooluvarustus on katkenud ja mootorit ei ole

võimalik sisse lülitada, liigub löikemehhanism sellegipoolest, kui mootorit käega pöörata.

- ▶ Ärge püüdke sundväljalülitust peatada.

Sümbolid

Kasutusjuhendi lugemisel ja mõistmisel on abiks järgmised sümbolid. Püüdke sümbolid ja nende tähendused meelde jätta. Sümbolite mõistmine aitab kasutada seadet tõhusamalt ja ohutumat.

Sümbol	Tähendus
	Liikumissuund
	Reaktsioonisuund
	Sisselülitamine
	Väljalülitamine
	Tarvikud/varuosad

Tootekirjeldus ja võimsusandmed



Lugege kõik ohutusnõuded ja juhised läbi. Ohutusnõuete ja -juhiste eiramine võib kaasa tuua elektrilöögi, tulekahju ja/või raskeid vigastusi.

Järgige kasutusjuhendi tagumises osas esitatud jooniseid.

Sihipärane kasutus

Aiatööriist on mõeldud lehtedega haljaste aiapäätmete purustamiseks, nt hekijäätmeks. Seade ei ole mõeldud suure koormusega või mittesihipärasele otstarbel kasutamiseks.

Tarnekomplekt (vt joonist B)

Võtke tööriist ettevaatlikult pakendist välja ja kontrollige, kas kõik allpool loetletud osad sisalduvad tarnekomplektis:

Tehnilised andmed

Hakkur		AXT Rapid 2000	AXT Rapid 2200
Artiklikood		3 600 H53 5..	3 600 H53 6..
Sisendvõimsus, (P40) ^{A)}	W	2000	2200
Tühikäigupöörded	min ⁻¹	3650	3650
Oksa suurim läbimõõt ^{B)}	mm	35	40
kaal EPTA-menetluse 01:2014 järgi	kg	11,9	12,1
Kaitseklass		□ / II	□ / II

A) P40 näitab, et oksapurusti on kontrollitud ja sertifitseeritud tsüklilisel koormusel käitamiseks 40 sekundilise täiskoormuse ja järgneva 60 sekundilise tühikäigu juures. Seetõttu tohib purustit käsitada pidevalt, kuid suure koormuse korral korrapärase katkestustega. Järjepideval täiskoormuskäitusel vallandub ülekoormuskaitse.

B) Sõltuvalt purustatava materjali struktuurist.

Andmed kehtivad nimipingel [U] 230 V. Teistsuguste pingete ja kasutusriigis spetsiifiliste mudelite puhul võivad toodud andmed varieeruda.

- Peenesti
- Järeltõukur
- Kogumiskott^{a)}
- Rattad
- Telg rataste jaoks
- Raam
- Montaažikomplekt
- Sisekuuskantvõti
- Kasutusjuhend

Kui mõni osa on puudu või kahjustatud, pöörduge müüja poole.

Aiatööriist kaalub kokkupandud olekus ligi **11,9 – 12,1** kg. Vajaduse korral kasutage teiste inimeste abi, et tööriist pakendist välja võtta.

Joonisel näidatud komponendid (vt jooniseid A–K)

Komponendi number viitab leheküljele, kus on toodud graafik koos seadme joonisega.

- (1) Järeltõukur
- (2) Lukustusnupp
- (3) Sisse-välja-lüliti
- (4) Toitepistik^{b)}
- (5) Ventilatsioonivavad
- (6) Alusraam
- (7) Lehter
- (8) Sisekuuskantvõti^{a)}
- (9) Kogumiskott^{a)}
- (10) Lõiketera
- (11) Lõikemehhanismi kate

a) **Kujutatud või kirjeldatud lisavarustus ei kuulu tavalisse tarnemahtu. Lisavarustuse täieliku loetelu leiate meie lisavarustusprogrammist.**

b) riigipõhine

Müra-/vibratsiooniväärtused

	3 600 H53 5..	3 600 H53 6..
Mürataseme väärtused on mõõdetud vastavalt EN 50434		
Seadme A-korrigeeritud müratas on üldjuhul:		
- Helirõhutase	dB(A)	89
- Helivõimsustase	dB(A)	104
- Mõõtemääramatus K	dB	= 3,0

Nendes juhistes toodud mürapäästu väärtus on mõõdetud standardse mõõtemetodiga ja seda saab kasutada elektriliste tööriistade omavaheliseks võrdlemiseks. See sobib ka vibratsioonitase esialgseks hindamiseks.

Toodud vibratsioonitase on tüüpiline elektrilise tööriista kasutamisel ettenähtud töödeks. Kui aga elektrilist tööriista kasutatakse muudeks töödeks, rakendatakse teisi tarvikuid või kui tööriista hooldus pole piisav, võib vibratsioonitase muutuda. Selle tagajärjel võib vibratsioonitase töötamise koguperioodil tunduvalt suurened.

Vibratsiooni täpseks hindamiseks tuleb arvesse võtta ka aega, mil seade oli välja lülitatud või küll sisse lülitatud, kuid tegelikult tööle rakendamata. Selle tagajärjel võib vibratsioonitase töötamise koguperioodil tunduvalt väheneda.

Kokkupanek

Tööohutus

- **Tähelepanu!** Enne seadistuse- ja puhastustööd lülitage elektriline tööriist välja ja eemaldage toitepistik pistikupesast. Lülitage seade välja ka juhul, kui toitejuhe on vigastatud või keerdu läinud.

Järgige võrgupinget: Võrgupinge peab vastama seadme andmesildil märgitud pingele. Andmesildil märgitud 230 V seadmeid võib kasutada ka 220 V/240 V võrgupinge korral. Vooluring peab olema kaitstud vähemalt:

AXT Rapid 2000/AXT Rapid 2200 = 13 A

Liiga väikese ristlõikega pikendusjuhe vähendab oluliselt seadme jõudlust. Kuni 25 m pikkuse juhtme ristlõige peab olema vähemalt 3 x 1,5 mm², üle 25 m pikkuse juhtme ristlõige vähemalt 2,5 mm².



ETTEVAATUST: Nõuetele mittevastavad pikendusjuhtmed võivad olla ohtlikud. Pikendusjuhe, pistik ja pistikupesa peavad olema veekindlad ja välisingimustes kasutamiseks ette nähtud.

Kaabliühendused (võrgupistik ja pistikupesad) peavad olema kuivad ja ei tohi paikneda maapinnal.

Ohutuse suurendamiseks kasutage FI-kaitselülitit (RCD), mille rikkevool on maksimaalselt 30 mA.

Rikkevoolukaitselülitit tuleks iga kord enne seadme kasutamist üle kontrollida

Kui toitejuhe on kahjustatud, tohib seda lasta parandada ainult Boschi volitatud BOSCH-remonttöökojas.

Kasutage üksnes pikendusjuhtmeid, kaableid ja juhtmeid ning kaablitrumeid, mis vastavad standardile EN 61242/IEC 61242 või IEC 60884-2-7 ja mille tüüp on H05VVV-F või H05RN-F.

Kaablitrumli kasutamisel peab see olema lahti keritud.

Kokkupanek ja käsitsemine

Tegevuse eesmärk	Joonis	Lehekül
Joonisel näidatud komponendid	A	233
Tarnekomplekt	B	234
Rataste ja alusraami paigaldamine	C	234
Kogumiskoti paigaldamine ja riivi sulgemine	D	235
Pikendusjuhtme ühendamine	E	235
Sisselülitamine	F	236
Tööjuhised	G	236
Väljalülitamine	H	237
Lõiketerade hooldus	I	237
Hooldus, puhastus ja hoiustamine	J	238
Tarvikute valimine	K	238

Käitamine

Kasutuselevõtt

- **Paigutage aiatööriist alati tugevale, horisontaalsele aluspinnale. Ärge kallutage ega liigutage seadet töötamise ajal.**
- **Mootor jätkab pärast väljalülitamist töötamist!**

Eemaldage juurepallide küljest muld. Võõrkehade, nagu kivide, klaasi, metalli, tekstiili ja plastide ei tohi lehrisse (7) sattuda. Vastaval juhul võib lõikesüsteem (10) saada kahjustusi. Lehter (7) peab olema tühi.

Sisselülitamine (vt joonist F ja I)

Keerake purusti sisse-välja-lüliti (3) asendist „OFF“ asendisse „START“. Hoidke sisse-välja-lüliti (3) ligi 2 sekundit „START“ asendis all ja laske seejärel lahti. Sisse-välja-lüliti (3) lülitub automaatselt asendisse „ON“. Aiatoööriist peaks nüüd käivituma.

Oksapurusti ei käivitu siis, kui sisse-välja-lüliti (3) on käivitusfaasis sissevajutatud. Laske sisse-välja-lüliti (3) lahti, et see saaks välja tulla. Seadke sisse-välja-lüliti (3) uuesti asendisse „OFF“ ja käivitage seade uuesti.

Kui hoiate sisse-välja-lüliti (3) liiga kaua asendis „START“, jääb oksapurusti seisma. Seadke sisse-välja-lüliti (3) uuesti asendisse „OFF“ ja proovige seadet uuesti käivitada.

Turvalisuse tõttu käivitud tööriist ainult siis, kui lukustusnupp (2) lehrilt (7) on lõpuni kinni keeratud.

Väljalülitamine (vt joonist H)

Oksapurusti väljalülitamiseks pöörake sisse-välja-lüliti (3) vastupäeva asendisse „OFF“. Teiseks võimaluseks ja ainult avariiolukorras vajutage lihtsalt sisse-välja-lüliti (3) (sisse). Tööriista saab uuesti käivitada alles siis, kui olete sisse-välja-lüliti (3) keeranud asendisse „OFF“.

Taaskäivitumiskaitse

Pärast vooluvarustuse katkemist lülitub tööriist välja. Vooluvarustuse taastumisel ei lülitu seade automaatselt sisse.

Ülekoormuskaitse

Oksapurusti võib seiskuda vaid mõnesekundilise ülekoormuse tõttu, mis on tingitud nt lõiketera kinnikiilumisest. Pärast lühikese ooteaja möödumist võite oksapurusti uuesti sisse lülitada. Kui oksapurustaja kiilub uuesti kinni, lülitage see välja.

Kui hakkur uuesti kinni kiilub, lülitage tööriist välja, tõmmake toitepistik võrgust välja ja kõrvaldage blokeeringu põhjus. Püsiv ülekoormus ja mootori ventilatsioonivõre lülitage hakkur mõneks minutiks välja, et see jahtuks. Mootori termiline ülekoormuskaitse lähtestab end automaatselt. Hakkur käivitud aga alles siis uuesti, kui olete sisse-välja-lüliti keeranud asendisse „OFF“ ja käivitate seadme uuesti.

Märkused

Olenevalt puidu liigist, vanusest ja niiskusastmest on oksa purustada kergem või raskem.

Parimad tulemused saavutate, kui purustate värskeid oksa kohe pärast lõikamist.

Pehmeid aiapäätmeid tuleks purustada väikestes kogustes, seda eeskätt siis, kui jäätmed on märjad. Kinnikiildumist saab ära hoida, kui aeg-ajalt purustada oksa.

Veotsing

Järgnevas tabelis on toodud vead ja juhised nende kõrvaldamiseks. Kui probleem siiski ei kao, pöörduge volitatud remonditöökotta.

Tähelepanu! Lülitage enne hooldus- ja puhastustöid tööriist välja ja eemaldage toitepistik pistikupesast. Lülitage seade välja ka siis, kui toitejuhe on kahjustatud või keerdu läinud.

Tundemärk	Võimalik põhjus	Abi
Aiatööriist ei tööta	Sisse-välja-lüliti ei toimi	Tööriista sisselülitamisel veenduge, et lülitile ei vajutata keeramise ajal (sisse/välja).
	Lukustusnupp ei ole lõpuni kinni keeratud	Monteeriage lehtri lukustusnupp õigesti
	Toitepinge puudub	Kontrollige ja lülitage sisse
	Pistikupesa on defektne	Kasutage teist pistikupesa
	Pikendusjuhe on kahjustatud	Kontrollige kaablit, vajaduse korral vahetage välja
	Kaitse vallandunud	Vahetage kaitse välja/seejärel lülitage tööriist uuesti sisse
	Ülekoormuskaitse on rakendunud	Toimige nii, nagu kirjeldatud punktis „Ülekoormuskaitse“
	Toide on katkendlik	Toimige nii, nagu kirjeldatud punktis „Ülekoormuskaitse“
	Sisse-välja-lüliti läheb tagasi asendisse „OFF“	Laske seadmel jahtuda ja toimige nii, nagu kirjeldatud punktis „Ülekoormuskaitse“
	Alakoormuskaitse on rakendunud	Käivitage seade uuesti.. Kontrollige, kas pikenduskaabel vastab juhendis toodud nõuetele (puuduliku kvaliteediga pikenduskaabel võib olla rikke põhjus!). Kui käitate seadet elektrigeneraatori abil, siis kontrollige generaatori võimsust.
Tööriist töötab katkendlikult	Pikendusjuhe kahjustatud	Kontrollige kaablit, vajaduse korral vahetage välja

Tundemärk	Võimalik põhjus	Abi
	Seadme siseühendused ei ole korras	Pöörduge volitatud Boschi klienditeenindusse
	Ülekoormuskaitse on rakendunud	Toimige nii, nagu kirjeldatud punktis „Ülekoormuskaitse“
	Sisse-välja-lüliti läheb tagasi asendisse „OFF“	Laske seadmel jahtuda ja toimige nii, nagu kirjeldatud punktis „Ülekoormuskaitse“
Lõikejõudlus puudulik	Lõiketera on nüri	Pöörake lõiketera kasutamata poole peale. Vahetage lõiketera välja, kui mõlemad terapooled on nürid.
	Lõiketera on määrdunud	Võtke tera maha ja puhastage. Keerake vajaduse korral lõiketera ümber.
	Täitelehter või väljaviskehaht on kinni kiilunud	Puhastage seade ja tühjendage kogumiskott
Lõiketera ei pöörle	Lõiketera kiilub kinni	Vabastage lõiketera
	Lõiketera mutter/kruvi on lahti	Pingutage lõiketera mutrit/kruvi
Tugev vibratsioon/müra	Lõiketera mutter/kruvi on lahti	Pingutage lõiketera mutrit/kruvi
	Lõiketera on kahjustada saanud	Vahetage lõiketera välja
	Seadme sisedetailid on kahjustada saanud	Pöörduge volitatud Boschi klienditeenindusse

Hooldus ja korrashoid

Hooldus ja puhastus

- ▶ **Tähelepanu!** Lülitage enne hooldus- ja puhastustööd tööriist välja ja eemaldage toitepistik pistikupesast. Lülitage seade välja ka siis, kui toitejuhe on kahjustatud või keerdu läinud.
- ▶ **Kandke alati kaitsekindaid, kui töötate aiakääridega või hooldate ja puhastate seda.**

Kontrollige regulaarselt, ega seadmel ei esine kahjustusi nagu lahtised või vigastatud lõiketerad, logisevad ühendused ja kulunud või kahjustatud osad.

Kontrollige, kas katted ja kaitseesadised on kahjustamata ja õigesti paigaldatud. Enne kasutamist tehke vajalikud hooldus- ja remonttööd.

Kui aiatööriist peaks vaatamata kvaliteetsele tootmisprotsessile ja hoolikale kontrollile rikki minema, tuleb see lasta parandada Boschi aiatööriistade volitatud remonditöökojas.

Lõiketerade hooldus (vt joonist I)

Lõiketeral (**10**) on kahepoolne lõikeserv.

Kui lõiketera (**10**) lõikeservad muutuvad nüriks, saab lõiketera (**10**) ümber pöörata.

Lõiketera kruvi on taaskasutatav.

Veenduge, et pärast lõiketera (**10**) ümber pööramist saab kruvi tugevasti kinni keeratud. Kui lõiketera (**10**) mõlemad pooled muutuvad nüriks, siis vahetage lõiketera (**10**) välja. Uus lõiketera (**10**) on saadaval varuosana. Kasutage komplektis olevat uut lõiketerakruvi.

Müüjijärgne teenindus ja kasutusala nõustamine

Klienditeeninduse töötajad vastavad teie küsimustele teie toote remondi ja hoolduse ning varuosade kohta. Joonised ja

info varuosade kohta leiate ka veebisaidilt:

www.bosch-pt.com

Boschi nõustajad on meeleldi abiks, kui teil on küsimusi toodete ja lisatarvikute kasutamise kohta.

Päringute esitamisel ja varuosade tellimisel teatage meile kindlasti toote tüübisildil olev 10-kohaline tootenumber.

Eesti Vabariik

Teeninduskeskus

Tel.: (+372) 6549 575

Faks: (+372) 6549 576

E-posti: service-pt@lv.bosch.com

Muud teeninduse aadressid leiate jaotisest:

www.bosch-pt.com/serviceaddresses

Kasutuskõlbmatuks muutunud seadmete käitlus

Tooted, tarvikud ja pakendid tuleb kõrvaldada keskkonnasäästlikult.



Ärge visake tooteid olmeprügisse!

Üksnes EL liikmesriikidele:

Vastavalt Euroopa Parlamendi ja nõukogu direktiivile 2012/19/EL elektri- ja elektroonikaseadmete jäätmete kohta ning direktiivi ülevõtivatele riiklikele õigusaktidele tuleb kasutuskõlbmatuks muutunud elektrilised tööriistad eraldi kokku koguda ja keskkonnasäästlikult korduskasutada või ringlusse võtta.

Vale jäätmekäitluse korral võivad vanad elektri- ja elektroonikaseadmed, milles sisaldub kahjulikke aineid, kahjustada keskkonda ja inimeste tervist.

Latviešu

Drošības noteikumi

Uzmanību! Rūpīgi izlasiet tālāk sniegtos norādījumus. Iepazīstieties ar izstrādājuma vadības elementiem un ar tā pareizu lietošanu. Pēc izlasīšanas saglabājiet lietošanas pamācību turpmākai izmantošanai.

Uz dārza instrumenta korpusa attēloto simbolu skaidrojums



Vispārēja rakstura brīdinājuma zīme.



Izlasiet šo lietošanas pamācību.



Pirms dārza instrumenta daļu nomontēšanas izslēdziet dārza instrumentu un atvienojiet tā kontaktdakšu no kontaktligzdas. Ja darba laikā tiek bojāts vai pārgriezts instrumenta strāvas kabelis, nepieskarieties tam, bet nekavējoties atvienojiet kontaktdakšu no kontaktligzdas. Nedarbiniet instrumentu, ja ir bojāts tā strāvas kabelis.



Valkājiet aizsargcimdus, stingrus apavus un garas bikses.



Rotējoša griezējasmaņņa radīta bīstamība. Dārza instrumenta darbības laikā neievietojiet tā izvadlūkā rokas vai kājas.



Sekoji, lai prom lidojošie priekšmeti nenodarītu kaitējumu tuvumā esošajām personām.



Brīdinājums! Ieturiet drošu attālumu līdz dārza instrumentam laikā, kad tas darbojas.



Nepieskarieties dārza instrumenta kustīgajām daļām, bet nogaidiet, līdz tās ir pilnībā apstājušās.



Lietojiet acu un ausu aizsargus.



Nelietojiet dārza instrumentu lietus laikā un neatstājiet to lietū.

Vispārēji drošības noteikumi elektroinstrumentiem

BRĪDINĀJUMS

Izlasiet visus drošības noteikumus un instrukcijas, aplūkojiet ilustrācijas un iepazīstieties ar

specifikācijām, kas tiek piegādātas kopā ar šo elektroinstrumentu. Šeit sniegto drošības noteikumu un instrukciju neievērošana var izraisīt aizdegšanos un būt par cēloni elektriskajam triecienam vai nopietnam savainojumam.

Pēc izlasīšanas uzglabājiet šos noteikumus turpmākai izmantošanai.

Drošības noteikumos lietotais apzīmējums "elektroinstrumenti" attiecas gan uz Jūsu tīkla elektroinstrumentiem (ar elektrokabeļi), gan arī uz akumulatora elektroinstrumentiem (bez elektrokabeļa).

Drošība darba vietā

► Uzturiet savu darba vietu tīru un labi apgaismotu.

Nekārtīgās un tumšās vietās var viegli notikt nelaimes gadījums.

► Nedarbiniet elektroinstrumentus sprādzienbīstamā

atmosfērā, piemēram, viegli uzliesmojošu šķidrumu tuvumā un vietās ar paaugstinātu gāzu vai putekļu saturu gaisā. Darba laikā elektroinstrumenti nedaudz dzirksteļo, un tas var izsautk viegli degošu putekļu vai tvaiku aizdegšanos.

► Darbinot elektroinstrumentu, neļaujiet bērniem un

nepiederošām personām tuvoties darba vietai. Citu personu klātbūtne var novērst uzmanību, kā rezultātā jūs varat zaudēt kontroli pār elektroinstrumentu.

Elektrodrošība

► Elektroinstrumenta kontaktdakšai jābūt piemērotai elektrotīkla kontaktligzdai. Kontaktdakšas konstrukciju nedrīkst nekādā veidā mainīt. Nelietojiet kontaktdakšas adapterus, ja elektroinstrumenti caur kabeļi tiek savienoti ar aizsargzemējuma ķēdi.

Neizmainītas konstrukcijas kontaktdakša, kas piemērota kontaktligzdai, ļauj samazināt elektriskā trieciena saņemšanas risku.

► Nepieļaujiet ķermeņa daļu saskaršanos ar saņemtiem priekšmetiem, piemēram, ar caurulēm, radiatoriem, plītiņiem vai ledusskapjiem.

Pieskaroties saņemtiem virsmām, pieaug risks saņemt elektrisko triecienu.

► Nelietojiet elektroinstrumentu lietus laikā, neturiet to mitrumā.

Mitrumam iekļūstot elektroinstrumentā, pieaug risks saņemt elektrisko triecienu.

► Nenoslogojiet kabeļi. Neizmantojiet kabeļi, lai elektroinstrumentu nestu, vilktu vai atvienotu no elektrotīkla kontaktligzdas. Sargājiet kabeļi no karstuma, eļļas, asām malām un kustošām daļām.

Bojāts vai samezģojies elektrokabeļis var būt par cēloni elektriskā trieciena saņemšanai.

► Darbinot elektroinstrumentu ārpus telpām, izmantojiet tā pievienošanai vienīgi ārpus telpu lietošanai derīgus pagarinātāj kabeļus. Lietojot

elektrokabeļi, kas piemērots darbam ārpus telpām, samazinās elektriskā trieciena saņemšanas risks.

- ▶ **Ja elektroinstrumentu tomēr nepieciešams darbināt vietās ar paaugstinātu mitrumu, pievienojiet to elektrobarošanas ķēdēm, kas aizsargātas ar noplūdes strāvas aizsargreleju (RCD).** Lietojot noplūdes strāvas aizsargreleju, samazinās risks saņemt elektrisko triecienu.

Personiskā drošība

- ▶ **Strādājot ar elektroinstrumentu, saglabājiet paškontroli un rīkojieties saskaņā ar veselo saprātu. Pārtrauciet darbu, ja jūtaties noguris vai arī atrodaties narkotiku, alkohola vai medikamentu iespaidā.**

Strādājot ar elektroinstrumentu, pat viens neuzmanības mirklis var būt par cēloni nopietnam savainojumam.

- ▶ **Lietojiet individuālo darba aizsargapriekojumu. Darba laikā vienmēr nēsājiet aizsargbrilles.** Individuālā darba aizsargapriekojuma (puteķļu maskas, neslidošu apavu un aizsargķiveres vai ausu aizsargu) lietošana noteiktos apstākļos ļaus samazināt savainošanās risku.

- ▶ **Nepieļaujiet elektroinstrumenta patvaļīgu ieslēgšanos. Pirms elektroinstrumenta pievienošanas elektrotīklam, akumulatora ievietošanas vai izņemšanas, kā arī pirms elektroinstrumenta pārvešanas pārliecinieties, ka tas ir izslēgts.** Pārnesot elektroinstrumentu, ja pirksts atrodas uz ieslēdzēja, kā arī pievienojot to elektrobarošanas avotam laikā, kad elektroinstrumentis ir ieslēgts, var viegli notikt nelaimes gadījums.

- ▶ **Pirms elektroinstrumenta ieslēgšanas izņemiet no tā regulējošos rīkus vai atslēgas.** Regulējošais rīks vai atslēga, kas ieslēgšanas brīdī atrodas elektroinstrumenta kustīgajās daļās, var radīt savainojumu.

- ▶ **Nesniedzieties pārāk tālu. Jebkurā situācijā saglabājiet līdzsvaru un stingru stāju.** Tas atvieglos elektroinstrumenta vadīšanu neparedzētās situācijās.

- ▶ **Nēsājiet darbam piemērotu apģērbu. Darba laikā nenēsājiet brīvi plandošas drēbes un rotaslietas. Netuviniet garus matus un drēbes kustošām daļām.** Valīgas drēbes, rotaslietas un gari mati var iekerties kustošajās daļās.

- ▶ **Ja elektroinstrumenta konstrukcija ļauj tam pievienot puteķļu uzsūkšanas vai savākšanas, nodrošiniet, lai tā būtu pievienota un tiktu pareizi lietota.** Pielietojot puteķļu savākšanu, samazinās to kaitīgā ietekme uz veselību.

- ▶ **Nepaļaujieties uz iemaņām, kas iegūtas, bieži lietojot instrumentus, neieslīgstiet pašapmierinātībā un neignorējiet instrumenta drošas lietošanas principus.** Neuzmanīgas rīcības dēļ dažās sekundes daļās var gūt nopietnu savainojumu.

Saudzīga apiešanās un darbs ar elektroinstrumentiem

- ▶ **Nepārslodģojiet elektroinstrumentu. Ikvienam darbam izvēlieties piemērotu elektroinstrumentu.** Elektroinstrumentus darbojas labāk un drošāk pie nominālās slodzes.

- ▶ **Nelietojiet elektroinstrumentu, ja to ar ieslēdzēja palīdzību nevar ieslēgt un izslēgt.** Elektroinstrumentis, ko nevar ieslēgt un izslēgt, ir bīstams lietošanai un to nepieciešams remontēt.

- ▶ **Pirms elektroinstrumenta regulēšanas, piederumu nomainas vai novietošanas uzglabāšanai atvienojiet tā elektrokabeļa kontaktdakšu no barojošā elektrotīkla vai izņemiet no tā akumulatoru, ja tas ir izņemams.** Šādi iespējams novērst elektroinstrumenta nejaušu ieslēgšanos.

- ▶ **Ja elektroinstrumentis netiek lietots, uzglabājiet to piemērotā vietā, kur elektroinstrumentis nav sasniedzams bērniem un personām, kuras neprot ar to rīkoties vai nav iepazinušas ar šiem noteikumiem.** Ja elektroinstrumentu lieto nekompetentas personas, tas var apdraudēt cilvēku veselību.

- ▶ **Savlaicīgi apkalpojiet elektroinstrumentus un to piederumus. Pārbaudiet, vai kustīgās daļas nav nobīdījušas un ir droši iestiprinātas, vai kāda no daļām nav salauzta un vai nepastāv jebkuri citi apstākļi, kas varētu nelabvēlīgi ietekmēt elektroinstrumenta darbību. Ja elektroinstrumentis ir bojāts, nodrošiniet, lai tas pirms lietošanas tiktu izremontēts.** Daudzi nelaimes gadījumi notiek tāpēc, ka elektroinstrumentis pirms lietošanas nav pienācīgi apkalpots.

- ▶ **Uzturiet griezošos darbinstrumentus asus un tīrus.** Rūpīgi kopti elektroinstrumenti, kas apgādāti ar asiem griežējinstrumentiem, ļauj strādāt daudz ražīgāk un ir vieglāk vadāmi.

- ▶ **Lietojiet vienīgi tādus elektroinstrumentus, piederumus, darbinstrumentus utt., kas atbilst šeit sniegtajiem norādījumiem, ņemot vērā arī konkrētos lietošanas apstākļus un veicamā darba raksturu.** Elektroinstrumentu lietošana citiem mērķiem, nekā tiem, kuriem to ir paredzējis ražotājs, ir bīstama un var novest pie neparedzamām sekām.

- ▶ **Uzturiet elektroinstrumenta rokturus un noturvirsmas sausas, tīras un brīvas no eļļas un smērvielām.** Slideni rokturi un noturvirsmas traucē efektīvi rīkoties ar elektroinstrumentu un to droši vadīt neparedzētās situācijās.

Apkalpošana

- ▶ **Nodrošiniet, lai elektroinstrumenta remontu veiktu kvalificēts personāls, nomainīj izmantojot vienīgi identiskas rezerves daļas.** Tikai tā ir iespējams panākt un saglabāt vajadzīgo darba drošības līmeni.

Lietošana

- ▶ **Instrumenta darbības laikā neievietojiet rokas ievadpiltuvē. Dārza instruments pēc ieslēgšanas vēl dažas sekundes turpina darboties.**

- ▶ **Neļaujiet lietot dārza instrumentu bērniem vai personām, kas nav iepazinušas ar šiem norādījumiem.** Minimālais vecums instrumenta lietotājiem tiek noteikts atbilstoši nacionālajai likumdošanai. Laikā, kad dārza instruments

netiek lietots, uzglabājiet to vietā, kas nav sasniedzama bērniem.

- ▶ Šis dārza instruments nav paredzēts, lai to lietotu personas (tai skaitā bērni) ar samazinātām fiziskajām, sensorajām vai garīgajām spējām vai nepietiekošu pieredzi un/vai nepietiekošām zināšanām, izņemot gadījumus, kad instrumenta lietošana notiek par minēto personu drošību atbildīgas personas uzraudzībā vai saņemot no tās norādījumus, kā lietojams instruments. Nodrošiniet bērniem pienācīgu uzraudzību, sekojiet, lai viņi nesāktu rotaļāties ar dārza instrumentu.
- ▶ Pirms ieslēgšanas dārza instruments jāsamontē atbilstoši tam klāt pievienotajai instrukcijai.
- ▶ Lai paaugstinātu drošību lietojiet noplūdes strāvas aizsargreleju (RCD) ar maksimālo nostrādes strāvu 30 mA. Pārbaudiet noplūdes strāvas aizsargreleju pirms katras lietošanas.
- ▶ Lietojiet vienīgi pret ūdens šļakatām aizsargātu pagarinātājkabeli, kuru atļauts izmantot ārpus telpām.
- ▶ Nepieskarieties kontaktdakšai un kontaktligzdai ar slapjām rokām.
- ▶ Nepieļaujiet transporta līdzekļu pārvietošanos pāri instrumenta elektrokabelim un pagarinātājkabelim, nesaspiediet un nestiepiet kabelus, jo šāda apiešanās tos var sabojāt. Sargājiet kabelus no karstuma, eļļas un asām malām.
- ▶ Dārza instrumenta darbības laikā neļaujiet citām personām vai mājdzīvniekiem pienākt darba vietai tuvāk par 3 metriem. Dārza instrumenta lietotājs nes atbildību par kaitējumiem, kas darba vietas robežās var tikt nodarīti citām personām.
- ▶ Bosch garantē dārza instrumenta nevainojamu darbību vienīgi tad, ja kopā ar to tiek izmantoti oriģinālie piederumi.
- ▶ Pirms mēģinājuma strādāt ar dārza instrumentu rūpīgi iepazīstieties ar tā lietošanas pamācību.
- ▶ Nenēsājiet platu apģērbu un brīvi nokarājošās kaklarotas vai kaklasaites.
- ▶ Darbiniet dārza instrumentu atklātā vietā (piemēram, ne pārāk tuvu sienām vai citiem nekustīgiem priekšmetiem) uz stingras un līdzenas pamatnes.
- ▶ Nedarbiniet dārza instrumentu uz bruģēta vai grantēta seguma. Izmestais materiāls var izraisīt traumas.
- ▶ Pirms ekspluatācijas sākšanas pārbaudiet, vai visi instrumenta uzgriežņi, skrūves un citi stiprinājuma elementi ir stingri pievilkti un visi pārsegi un aizsargierīces atrodas pareizajā vietā. Nomainiet brīdināšanos un norādošās uzlīmes, ja tās ir bojātas vai nav salasāmas.
- ▶ Pirms instrumenta palaišanas pārliecinieties, ka ievadpiltuve ir brīva.
- ▶ Netuviniet seju un arī citas ķermeņa daļas ievadpiltuvei.
- ▶ Nepieļaujiet jūsu roku un citu ķermeņa daļu vai apģērba iekļūšanu ievadpiltuvē vai izvadatverē vai nonākšanu kustīgo daļu tuvumā.
- ▶ Vienmēr saglabājiet līdzsvaru un stabilu ķermeņa stāju. Nenoliecieties pārāk tālu uz priekšu. Iepildot

sasmalcināmo materiālu, nestāviet augstāk par līmeni, uz kura balstās dārza instruments.

- ▶ Strādājot ar dārza instrumentu, ievērojiet drošu attālumu līdz izmešanas zonai.
 - ▶ Īpaši uzmanieties, lai līdz ar materiāla ievadīšanu dārza instrumentā neiekļūtu metāla daļas, akmeņi, pudeles, kārbas vai citi svešķermeņi.
- Ja griezēj mehānisms saskaras ar kādu svešķermeņi, dārza instruments rada neparastus trokšņus vai sāk vibrēt, nekavējoties izslēdziet dārza instrumentu un pārbaudiet griezēj mehānismu. Atvienojiet kontaktdakšu no kontaktligzdas un rīkojieties šādi:
- Pārbaudiet, vai instrumentam nav radušies bojājumi.
 - Nomainiet vai salabojiet visas bojātās daļas.
 - Pārbaudiet, vai nav kļūvuši vaļīgi daļu savienojumi, un vajadzības gadījumā pievelciet tos.
- ▶ Nemēģiniet remontēt dārza instrumentu saviem spēkiem, ja vien neesat ieguvusi nepieciešamo kvalifikāciju šādu darbu veikšanai.
 - ▶ Sekojiet, lai pārstrādātais materiāls neuzkrātos izvadīšanas zonā, traucējot tālāku materiāla izvadīšanu, jo tas var izraisīt atsitienu ievadpiltuvē.
 - ▶ Ja dārza instruments nosprostojas, izslēdziet to un nogaidiet, līdz apstājas tā griezēj mehānisms. Pirms dārza instrumenta atbrīvošanas no sasmalcinātā materiāla atvienojiet instrumenta kontaktdakšu no kontaktligzdas.
 - ▶ Pārbaudiet, vai nav bojāti un ir pareizi nostiprināti visi pārdezētie pārsegi un aizsargierīces. Pirms instrumenta lietošanas nodrošiniet, lai tam tiktu veikti vajadzīgie apkalpošanas un remonta darbi.
 - ▶ Nemēģiniet izmainīt motora apgriezienu skaitu. Ja ir radusies problēma, sazinieties ar Bosch klientu apkalpošanas centru.
 - ▶ Lai novērstu motora sabojāšanos vai pat aizdegšanos, uzturiet tīras ventilācijas atveres, savlaicīgi atbrīvojot tās no sasmalcinātā materiāla paliekām vai citiem nosēdumiem.
 - ▶ Neceliet un nenesiet dārza instrumentu, ja darbojas tā dzinējs.
 - ▶ Atstājot darba vietu, vienmēr izslēdziet dārza instrumentu, nogaidiet, līdz apstājas tā griezēj mehānisms, un tad atvienojiet instrumentu no elektrotīkla.
 - ▶ Darbības laikā nenasveriet dārza instrumentu.
 - ▶ Nepakļaujiet dārza instrumentu lietus iedarbībai. Uzglabājiet dārza instrumentu sausā vietā.
 - ▶ Lai izvairītos no pārsprieguma radītajiem bojājumiem, lietojiet agregatoru ar automātisku sprieguma regulēšanu.

Apkope un uzglabāšana





- ▶ Ja apkopes darbu, pārbaudes, novietošanas uzglabāšanā vai piederumu nomaņas dēļ pārtraucat dārza instrumenta ekspluatāciju, izslēdziet to, atvienojiet tā kontaktspraudni no kontaktligzdas un nogaidiet, līdz dārza instruments ir atdzisis. Ik reizi pirms instrumenta pārbaudes, regulēšanas vai citiem ar tā apkalpošanu saistītiem

darbiem nogaidiet, līdz apstājas instrumenta kustīgās daļas.

- ▶ Regulāri veiciet dārza instrumenta apkopi un uzturiet to tīru.
- ▶ Drošības apsvērumu dēļ pārbaudiet dārza instrumentu un nomainiet nodilušas vai bojātas detaļas.
- ▶ Nodrošiniet, lai nomaīpai tiktu izmantotas vienīgi oriģinālās rezerves daļas, kas ražotas firmā Bosch.
- ▶ Ja tiek izmantots pagarinātāj kabelis, tam jābūt paredzētam vismaz tikpat stiprai strāvai, kā paša instrumenta elektrokabelim.
- ▶ Regulāri pārbaudiet, vai strāvas vadus un pagarinātāj kabeli nav radušies bojājumi un nav vērojamas novecošanās pazīmes. Nelietojiet dārza instrumentu, ja ir bojāts tā elektrokabelis.
- ▶ Veicot griezēj mehānisma regulēšanu, iedarbojas motora bloķēšanas ierīce, kā rezultātā motoram netiek pievadīts spriegums un to nevar ieslēgt, taču jāatceras, ka griezēj mehānisms var kustēties arī tad, ja motors tiek griezts ar roku.
- ▶ Nekādā gadījumā nemēģiniet atslēgt motora piespiedi izslēgšanas funkciju.

Simboli

Tālāk aplūkoto simbolu nozīmi ir svarīgi zināt, lai varētu lasīt un pareizi izprast šo lietošanas pamācību. Iegaumējiet šos simbolus un to nozīmi. Simbolu pareiza interpretēšana palīdzēs Jums labāk un drošāk lietot izstrādājumu.

Simbols	Nozīme
	Kustības virziens
	Reakcijas virziens
	Ieslēgšana
	Izslēgšana
	Piederumi/rezerves daļas

Izstrādājuma un tā darbības apraksts



Izlasiet visus drošības noteikumus un norādījumus instrumenta lietošanai. Drošības noteikumu un lietošanas norādījumu neievērošana var būt par cēloni elektriskā trieciena saņemšanai, kā arī izraisīt aizdegšanos un/vai rasīt smagu savainojumu.

Tehniskie dati

Smalcinātājs ar nažiem	AXT Rapid 2000	AXT Rapid 2200
Izstrādājuma numurs	3 600 H53 5..	3 600 H53 6..

Lūdzam ņemt vērā lietošanas pamācības beigās parādītos attēlus.

Paredzētais pielietojums

Dārza instruments ir paredzēts lapotu zaļās masas dārza atkritumu, piemēram, nogrieztu dzīvžogu fragmentu smalcināšanai. Tas nav piemērots izmantošanai intensīvas slodzes apstākļos vai noteikumam neatbilstošam lietojumam.

Piegādes komplekts (skatiet attēlu B)

Uzmanīgi izņemiet instrumentu no iepakojuma un pārlicinieties, ka tā piegādes komplektā ietilpst šādas vienības:

- smalcinātājs
- bīdītājs
- savācēj soma^{a)}
- rīteņi
- rīteņu ass
- rāmis
- montāžas komplekts
- sešstūra stieņatslēga
- lietošanas pamācība

Ja trūkst kāda no sastāvdaļām vai kāda no tām ir bojāta, lūdzam griezties tirdzniecības vietā, kur iegādājāties instrumentu.

Pilnībā samontēts dārza instruments sver aptuveni **11,9 – 12,1 kg**. Ja nepieciešams, izsaņojot dārza instrumentu, pieaiciniet palīgu.

Attēlotās sastāvdaļas (skatiet attēlu A–K)

Attēloto sastāvdaļu numerācija atbilst numuriem grafiskajās lappusēs sniegtajos izstrādājuma attēlos.

- (1) Bīdītājs
- (2) Fiksācijas poga
- (3) Ieslēdzējs/izslēdzējs
- (4) Tikla kontaktdakša^{b)}
- (5) Ventilācijas atveres
- (6) Šasija
- (7) Iepildes piltuve
- (8) Sešstūra stieņatslēga^{a)}
- (9) Savācēj soma^{a)}
- (10) Griezējasmens
- (11) Griezēj mehānisma pārsegs

a) Šeit attēlotie vai aprakstītie piederumi neietilpst standartā piegādes komplektā. Pilns pārskats par izstrādājuma piederumiem ir sniegts mūsu piederumu katalogā.

b) atkarībā no valsts

Smalcinātājs ar nazīem		AXT Rapid 2000	AXT Rapid 2200
Jaudas patēriņš, (P40) ^{A)}	W	2000	2200
Griešanās ātrums brīvgaitā	min ⁻¹	3650	3650
Maks. zaru diametrs ^{B)}	mm	35	40
Svars atbilstoši EPTA-Procedure 01/2014	kg	11,9	12,1
Aizsardzības klase		□/II	□/II

A) P40 apliecina, ka dārza instruments ir pārbaudīts un apstiprināts cikliskai slodzei ar 40 sekunžu ilgu darbību pilnas slodzes režīmā un pēc tam ar 60 sekunžu darbību tukšgaitā. Tāpēc dārza instrumentu var darbināt nepārtrauktas darbības režīmā, tomēr ievērojot regulārus pārtraukumus intensīvas slodzes apstākļos. Nepārtrauktas darbības režīmā pilnas slodzes apstākļos nostrādās aizsardzība pret pārslodzi.

B) Atkarībā no smalcināmā materiāla īpašībām.

Parametri ir sniegti nominālajam spriegumam [U] 230 V. Elektroinstrumentiem, kas paredzēti zemākam spriegumam vai ir modificēti atbilstoši nacionālajiem standartiem, šie parametri var atšķirties.

Informācija par troksni un vibrāciju

		3 600 H53 5..	3 600 H53 6..
Radītā trokšņa emisija ir noteikta atbilstoši standartam EN 50434 .			
lerīces A novērtētā trokšņu līmeņa tipiskās vērtības ir šādas:			
– skaņas spiediena līmenis	dB(A)	89	89
– skaņas jaudas līmenis	dB(A)	104	104
– mērījumu izkliede K	dB	= 3,0	= 3,0

Šajā pamācībā norādītais trokšņa līmenis ir izmērīts atbilstoši standartā noteiktajai procedūrai un var tikt izmantots elektroinstrumentu savstarpējai salīdzināšanai. To var izmantot arī trokšņa radītās papildu slodzes iepriekšējai novērtēšanai.

Šeit norādītais vibrācijas līmenis ir attiecināms uz elektroinstrumenta galvenajiem pielietojuma veidiem. Ja elektroinstrumenti tiek lietoti netipiskiem mērķiem, kopā ar netipiskiem darbinstrumentiem vai nav vajadzīgajā veidā apkalpots, tā radītā trokšņa līmenis var atšķirties no šeit norādītās vērtības. Tas var ievērojami palielināt trokšņa radīto papildu slodzi kopējam darba laika posmam.

Lai precīzi izvērtētu trokšņa radīto papildu slodzi zināmam darba laika posmam, jāņem vērā arī laiks, kad elektroinstrumenti ir izslēgti vai arī darbojas, taču faktiski netiek izmantoti paredzētā darba veikšanai. Tas var ievērojami samazināt trokšņa radīto papildu slodzi kopējam darba laika posmam.

Montāža

Jūsu drošībai

- **Uzmanību! Pirms apkalpošanas vai tīrīšanas izslēdziet elektroinstrumentu un atvienojiet tā kontaktdakšu no elektrotīkla kontaktlīdzes. Rikojieties šādi arī tad, ja instrumenta elektrokabelis ir bojāts, pārgriezts vai samezglējies.**

Nemiet vērā tīkla spriegumu! Strāvas avota spriegumam jāatbilst vērtībai, kas norādīta uz dārza instrumenta datu plāksnītes. Dārza instrumentus, kas paredzēti 230 V spriegumam, var darbināt arī no 220 V vai 240 V elektrotīkla.

Strāvas ķēdei jābūt aizsargātai vismaz ar šādiem drošinātājiem:

AXT Rapid 2000/AXT Rapid 2200 = 13 A

Lietojot pagarinātājkabeli ar pārāk mazu vadu šķēsgriezuma laukumu, dārza instrumenta veikspēja ievērojami samazinās. Ja kabeļa garums nepārsniedz 25 m, tā vadu šķēsgriezuma laukumam jābūt ne mazākam par 3 x 1,5 mm², bet, ja kabeļa garums pārsniedz 25 m, tā vadu šķēsgriezuma laukumam jābūt vismaz 2,5 mm².



IEVĒRĪBAI! Nepiemērotu pagarinātājkabeļu izmantošana var būt bīstama.

Pagarinātājkabeļim, kontaktdakšai un savienotājam jābūt ūdensdrošiem un piemērotiem izmantošanai ārpus telpām.

Kabeļu savienojosajām daļām (kontaktdakšai un kontaktlīdzei) jābūt sausām, un tās nedrīkst novietot uz zemes.

Lai paaugstinātu drošību, lietojiet noplūdes strāvas aizsargreleju (RCD) ar maksimālo nostrādes strāvu 30 mA. Šis aizsargrelejs ikreiz pirms darba jāpārbauda

Ja savienojošais kabelis ir bojāts, to drīkst remontēt vienīgi Bosch pilnvarotā darbnīcā.

Lietojiet pagarinātājkabeli, elektrokabeli, vadus un kabeļu noturspoli, kas atbilst standartam EN 61242/IEC 61242 vai IEC 60884-2-7 un tipam H05VVV-F vai H05RN-F.

Ja pagarinātājkabelis ir uztiets uz noturspoles, tas pirms lietošanas pilnībā jānotīra no spoles.

Montāža un lietošana

Darbība un tās mērķis	Attēls	Lappuse
Attēlotās sastāvdaļas	A	233

Darbība un tās mērķis	Attēls	Lappuse
Piegādes komplekts	B	234
Rīteņu un šasijas montāža	C	234
Savācējomas piekarināšana un bīdītāja ievietošana	D	235
Pagarinātājkabeļa pievienošana	E	235
Ieslēgšana	F	236
Norādījumi par darba izpildi	G	236
Izslēgšana	H	237
Asmeņu apkope	I	237
Apkope, tīrīšana un uzglabāšana	J	238
Papildpiederuma izvēle	K	238

Darbība

Ekspluatācijas sākšana

- **Vienmēr uzstādiēt dārza instrumentu uz stingras, horizontālas pamatnes. Darbības laikā nesasveriet un nepārvietojiet dārza instrumentu.**
- **Ņemiet vērā, ka motors pēc ieslēgšanas vēl zināmu laiku turpina griezties!**

Attīriet koku saknes no zemēm. Nepieļaujiet svešķermeņu, piemēram, akmens, stikla, metāla, auduma un plastmasas iekļūšanu ievadpiltuvē (7). Pretējā gadījumā var tikt bojāta griezēj sistēma (10).

Ievadpiltuvei (7) jābūt tukšai.

Ieslēgšana (skatiet attēlu F un I)

Lai iedarbinātu smalcinātāju, pagrieziet ieslēdzēju/izslēdzēju (3) no pozīcijas „OFF” pozīcijā „START”. Paturiet ieslēdzēju/izslēdzēju (3) aptuveni 2 sekundes pozīcijā „START” un pēc tam atlaidiet. Ieslēdzējs/izslēdzējs (3) automātiski novietojas pozīcijā „ON”. Dārza instrumentam vajadzētu sākt darboties.

Smalcinātājs nesāks darboties, ja ieslēdzējs/izslēdzējs (3) iedarbināšanas laikā tiks iespiests uz iekšu. Ļaujiet ieslēdzējam/izslēdzējam (3) atkal novietoties atpakaļ izejas pozīcijā. Nostatiet ieslēdzēju/izslēdzēju (3) atpakaļ pozīcijā „OFF” un iedarbiniet vēlreiz.

Kļūmju novēršana

Šeit sniegtajā tabulā ir apkopota informācija par iespējamajām kļūmēm instrumenta darbībā un par šo kļūmju novēršanu. Ja kļūmi neizdodas atklāt un novērst saviem spēkiem, griezieties pēc palīdzības tuvākajā remonta darbnīcā.

Uzmanību! Pirms apkalpošanas vai tīrīšanas izslēdziet dārza instrumentu un atvienojiet tā kontaktdakšu no elektrotīkla kontaktlīdzes. Rīkojieties šādi arī tad, ja instrumenta elektrokabeļi ir samezģojies, bojāts vai pārgriezts.

Turot ieslēdzēju/izslēdzēju (3) pozīcijā „START” pārāk ilgi, smalcinātājs apstāsies. Nostatiet ieslēdzēju/izslēdzēju (3) atpakaļ pozīcijā „OFF” un veiciet iedarbināšanu vēlreiz. Drošības apsvērumu dēļ smalcinātājs sāks darboties tikai tad, ja fiksācijas poga (2), kas savienota ar iepildes piltuvi (7), būs līdz galam pievilktā.

Izslēgšana (skatiet attēlu H)

Lai izslēgtu ierīci, pagrieziet ieslēdzēju/izslēdzēju (3) pretēji pulksteņrādītāju kustības virzienam pozīcijā „OFF”. Alternatīvā variantā vai ārkārtas situācijās vienkārši uzspiediet uz ieslēdzēja/izslēdzēja (3) (uz iekšu). Dārza instrumentu ir iespējams atkal iedarbināt tikai tad, kad ieslēdzējs/izslēdzējs (3) tiek pagriezts pozīcijā „OFF”.

Aizsardzība pret atkārtotu ieslēgšanos

Ja darba laikā tiek pārtraukta sprieguma padeve, dārza instruments izslēdzas.

Tā tiek novērsta dārza instrumenta atkārtota patvaļīga ieslēgšanās, atjaunojoties sprieguma padevei.

Aizsardzība pret pārslodzi

Ja smalcinātājs tiek pārslogots, piemēram, iestrēgstot griezēj asmeņim, tas pēc dažām sekundēm izslēdzas. Pēc īsa pārtraukuma smalcinātāju atkal var ieslēgt. Ja zaru smalcinātājs no jauna iestrēgst, izslēdziet to.

Ja smalcinātājs nobloķējas atkārtoti, izslēdziet dārza instrumentu, atvienojiet tīkla kontaktdakšu un novērsiet bloķējuma stāvokli. Ilgstoša pārslodze un motora ventilācijas atveru nosprostošanās var izraisīt termiskās motora aizsardzības pret pārslodzi nostrādāšanu. Iztīriet ventilācijas atveres un uz dažām minūtēm izslēdziet smalcinātāju, lai tas atdziest. Termiskā motora aizsardzība pret pārslodzi pašatīstās automātiski. Tomēr smalcinātājs no jauna sāks darboties tikai pēc tam, kad ieslēdzējs/izslēdzējs tiek pagriezts atpakaļ pozīcijā „OFF” un tiek vēlreiz veikta palaišanas darbība.

Norādījumi attiecībā uz smalcināšanu

Zaru smalcināšana var būt vieglāka vai grūtāka, atkarībā no koku sugas un vecuma, kā arī no mitruma daudzuma koksne. Optimāli rezultāti ir sasniegtami tad, ja tiek smalcināti svaigi koku zari drīz pēc to apgriešanas.

Mikstas konsistences dārza atkritumus ieteicams smalcināt mazos daudzumos, īpaši tad, ja tie ir slapji. Lai novērstu nosprostošanos, ievadiet mikstos dārza atkritumus pārmaiņus ar sausiem zariem.

Pazīme	Iespējamais cēlonis	Novēršana
Dārza instruments nedarbojas	Ieslēdzējs/izslēdzējs nav nostrādājis	Sekojiet, lai, pagriežot ieslēdzēju zaru smalcinātāja iedarbināšanas laikā, tas netiktu iespiests uz iekšu.
	Nav stingri pievilkta fiksācijas poga	Pareizi uzmontējiet iepildes piltuves fiksācijas pogu
	Nepienāk tīkla spriegums	Pārbaudiet elektrotīklu un ieslēdziet spriegumu
	Ir bojāta kontaktligzda	Izmantojiet citu kontaktligzdu
	Ir bojāts pagarinātājkabelis	Pārbaudiet un vajadzības gadījumā nomainiet kabeli
	Nostrādājis drošinātājs	Nomainiet drošinātāju un tad no jauna ieslēdziet dārza instrumentu
	Ir nostrādājusī aizsardzība pret pārslodzi	Rikojieties, kā aprakstīts sadaļā "Aizsardzība pret pārslodzi"
	Barošanas spriegums ir nepastāvīgs	Rikojieties, kā aprakstīts sadaļā "Aizsardzība pret pārslodzi"
	Ieslēdzējs pārvietojas atpakaļ pozīcijā „OFF“	Nogaidiet, līdz dārza instruments atdziest, un tad rikojieties, kā aprakstīts sadaļā "Aizsardzība pret pārslodzi"
Dārza instruments darbojas ar pārtraukumiem	Nostrādājusī aizsardzība pret pazeminātu spriegumu	Veiciet atkārtotu palaidi. Pārbaudiet, vai pagarinātājkabelis atbilst norādījumos aprakstītajām prasībām (klūdas cēlonis var būt nepietiekama pagarinātājkaabeļa kvalitāte!). Darbinot instrumentu no strāvas ģenerators, pārbaudiet strāvas ģenerators jaudu.
	Ir bojāts pagarinātājkabelis	Pārbaudiet un vajadzības gadījumā nomainiet kabeli
	Bojāti iekārtas iekšējie kabeļu savienojumi	Vērsieties pilnvarotā Bosch klientu apkalpošanas centrā
	Ir nostrādājusī aizsardzība pret pārslodzi	Rikojieties, kā aprakstīts sadaļā "Aizsardzība pret pārslodzi"
Griešanas kvalitāte ir neapmierinoša	Ieslēdzējs pārvietojas atpakaļ pozīcijā „OFF“	Nogaidiet, līdz dārza instruments atdziest, un tad rikojieties, kā aprakstīts sadaļā "Aizsardzība pret pārslodzi"
	Griezējasmens ir kļuvis neass	Apgrieziet griezējasmeni otrādi uz nelietoto pusi. Nomainiet griezējasmeni, kad abas puses ir kļuvušas neass.
	Griezējasmens ir netīrs	Nomontējiet un notīriet griezējasmeni. Vajadzības gadījumā apgrieziet griezējasmeni otrādi.
Griezējasmens negriežas	Ir nosprostojušies ievades piltuve vai izvades kanāls	Iztīriet ierīci un iztukšojiet savācējsomu
	Griezējasmens ir iestrēdzis	Novērsiet bloķējuma stāvokli
Instruments spēcīgi vibrē vai rada troksni	Ir vaļīgs asmens stiprinājuma uzgrieznis/skrūve	Pievelciet asmens stiprinājuma uzgriezni/skrūvi
	Griezējasmens ir bojāts	Nomainiet griezējasmeni
	Dārza instrumentam ir iekšēji bojājumi	Vērsieties pilnvarotā Bosch klientu apkalpošanas centrā

Apkalpošana un apkope

Apkope un tīrīšana

- **Uzmanību!** Pirms apkalpošanas vai tīrīšanas izslēdziet dārza instrumentu un atvienojiet tā kontaktdakšu no elektrotīkla kontaktlīdzes. Rīkojieties šādi arī tad, ja instrumenta elektrokabelis ir samezgliojies, bojāts vai pārgriezts.
- **Strādājot ar instrumentu, kā arī, veicot tā apkalpošanu vai tīrīšanu, vienmēr uzvelciet aizsargcimdus.**

Regulāri pārbaudiet, vai nav bojāts vai kļūvis valīgs dārza instrumenta asmens, vai nav kļūvuši valīgi stiprinājuma elementi un vai kāda no daļām nav nolietojusies vai bojāta. Pārbaudiet, vai nav bojāti un ir pareizi nostiprināti visi pārsegi un aizsargierīces. Pirms instrumenta lietošanas nodrošiniet, lai tam tiktu veikti vajadzīgie apkopes vai remonta darbi.

Ja, neraugoties uz augsto izgatavošanas kvalitāti un rūpīgo pērcražošanas pārbaudi, dārza instruments tomēr sabojājas, tas ir jāsalabo Bosch pilnvarotā dārza instrumentu remonta darbnīcā.

Asmeņu apkope (skatiet attēlu I)

Griezējasmēnim (10) ir griezējšķautne abās tā pusēs.

Kad griezējšmeņa (10) griezējšķautnes kļūst neasas, jūs varat griezējšmeni (10) apgriezt otrādi.

Griezējšmeņa skrūvi atkal var izmantot.

Pārliedzinieties, ka skrūve pēc griezējšmeņa (10) nomainīšanas tiek ļoti cieši pievilktā. Kad griezējšmeņa (10) abas griezējšķautnes ir kļūvušas neasas, nomainiet griezējšmeni (10). Jaunu griezējšmeni (10) varat iegādāties kā rezerves daļu. Izmantojiet piegādes komplektā iekļauto jauno griezējšmeņa skrūvi.

Klientu apkalpošanas dienests un konsultācijas par lietošanu

Klientu apkalpošanas dienests atbildēs uz Jūsu jautājumiem par izstrādājumu remontu un apkalpošanu, kā arī par to rezerves daļām. Kopsalikuma attēlus un informāciju par rezerves daļām Jūs varat atrast interneta vietnē:

www.bosch-pt.com

Bosch konsultantu grupa palīdzēs Jums vislabākajā veidā rast atbildes uz jautājumiem par mūsu izstrādājumiem un to piederumiem.

Pieprasot konsultācijas un pasūtīt rezerves daļas, noteikti paziņojiet 10 zīmju izstrādājuma numuru, kas norādīts uz izstrādājuma marķējuma plāksnītes.

Latvijas Republika

Robert Bosch SIA
Bosch elektroinstrumentu servisa centrs
Mūkusalas ielā 97
LV-1004 Rīga
Tālrunis: 67146262
Telefakss: 67146263
E-pasts: service-pt@lv.bosch.com

Papildu klientu apkalpošanas dienesta adreses skatiet šeit:

www.bosch-pt.com/serviceaddresses

Atbrīvošanās no nolietotajiem izstrādājumiem

Nolietotie dārza instrumenti, to piederumi un iesaiņojuma materiāli jāpakļauj otrreizējai pārstrādei apkārtējai videi nekaitīgā veidā.



Neizmetiet nolietotos izstrādājumus sadzīves atkritumu tvertnē!

Tikai EK valstīm.

Saskaņā ar Eiropas Savienības direktīvu 2012/19/ES par nolietotajām elektriskajām un elektroniskajām ierīcēm un šīs direktīvas atspoguļojumiem nacionālajā likumdošanā, lietošanai nederīgie elektroinstrumenti jāsavāc atsevišķi un jānogādā otrreizējai pārstrādei apkārtējai videi nekaitīgā veidā.

Ja elektriskās un elektroniskās ierīces netiek atbilstoši utilizētas, tās var kaitēt videi un cilvēku veselībai iespējamās bīstamo vielu klātbūtnes dēļ.

Lietuvių k.

Saugos nuorodos

Dėmesio! Atidžiai perskaitykite toliau pateikiamus nurodymus. Susipažinkite su gaminio valdymo elementais ir išmokite tinkamai juo naudotis. Išsaugokite šią naudojimo instrukciją, kad ir ateityje galėtumėte ja pasinaudoti.

Ant sodo priežiūros įrankio pavaizduotų simbolių paaiškinimas



Bendrasis įspėjimas apie pavojų.



Atidžiai perskaitykite šią naudojimo instrukciją.



Prieš išmontuodami sodo priežiūros prietaisą, jį išjunkite ir ištraukite kištuką iš lizdo. Jei dirbant yra pažeidžiamas arba nutraukiamas laidas, neliesdami laido iš karto ištraukite kištuką iš lizdo. Niekada nenaudokite prietaiso, jei laidas pažeistas.



Visada avėkite tvirtus batus, mūvėkite apsauginėmis pirštinėmis ir ilgomis kelnėmis.



Saugokitės besisukančių pjovimo peilių. Nekiškite rankų ar kojų į angą, kai sodo priežiūros prietaisais veikia.



Saugokite, kad netoli esančių asmenų nesužeistų įrankio į orą išsviesti kieti objektai.



Įspėjimas: kai su gaminiu dirbama, laikykitės nuo jo saugaus atstumo.



Prieš liesdami sodo priežiūros prietaiso dalis palaukite, kol jos visiškai sustos.



Dirbkite su akių ir klausos apsaugos priemonėmis.



Nenaudokite gaminio, kai lyja, ir nepalikite jo lyjant lauke.



Bendrosios saugos nuorodos dirbantiems su elektriniais įrankiais

⚠️ ĮSPĖJIMAS Perskaitykite visus su šiuo elektriniu įrankiu pateikiamus saugos įspėjimus, instrukcijas, peržiūrėkite iliustracijas ir specifikacijas. Jei nepaisysite visų žemiau pateiktų instrukcijų, galite patirti elektros smūgį, sukelti gaisrą ir sunkiai susižaloti arba sužaloti kitus asmenis.

Išsaugokite šias saugos nuorodas ir reikalavimus, kad ir ateityje galėtumėte jais pasinaudoti.

Toliau pateiktame tekste vartojama sąvoka „Elektrinis įrankis“ apibūdina įrankius, maitinamus iš elektros tinklo (su maitinimo laidu), ir akumuliatorinius įrankius (be maitinimo laido).

Darbo vietos saugumas

- ▶ **Darbo vieta turi būti švari ir gerai apšviesta.** Netvarkinga arba blogai apšviesta darbo vieta gali tapti nelaimingų atsitikimų priežastimi.
- ▶ **Nedirbkite su elektriniu įrankiu aplinkoje, kurioje yra degių skysčių, dujų ar dulkių.** Elektriniai įrankiai gali kibirkščiuoti, o nuo kibirkščių dulkės arba susikaupę garai gali užsidegti.
- ▶ **Dirbdami su elektriniu įrankiu neleiskite šalia būti vaikams ir pašaliniam asmeniui.** Nukreipę dėmesį į kitus asmenis galite nebesuvaldyti prietaiso.

Elektrosauga

- ▶ **Elektrinio įrankio maitinimo laido kištukas turi atitikti tinklo kištukinio lizdo tipą. Kištuko jokiū būdu negalima modifikuoti. Nenaudokite kištuko adapterių su įžemintais elektriniais įrankiais.** Originalūs kištukai,

tiksliai tinkantys elektros tinklo kištukiniams lizdams, sumažina elektros smūgio pavojų.

- ▶ **Saugokitės, kad neprisiliestumėte prie įžemintų paviršių, pvz., vamzdžių, šildytuvų, viryklių ar šaldytuvų.** Kai jūsų kūnas yra įžemintas, padidėja elektros smūgio rizika.
- ▶ **Saugokite elektrinį įrankį nuo lietaus ir drėgmės.** Jei į elektrinį įrankį patenka vandens, padidėja elektros smūgio rizika.
- ▶ **Nenaudokite maitinimo laido ne pagal paskirtį. Ne-neškite elektrinio įrankio paėmę už laido, nekabinkite ant laido, netraukite už jo, jei norite iš kištukinio lizdo ištraukti kištuką. Laidą patieskite taip, kad jo neveiktų karštis, jis neišsitemptų alyva ir jo nepažeistų aštrios detalės ar judančios prietaiso dalys.** Pažeisti arba susipynę laidai gali tapti elektros smūgio priežastimi.
- ▶ **Jei su elektriniu įrankiu dirbate lauke, naudokite tik tokius ilginamuosius laidus, kurie tinka ir lauko darbams.** Naudojant lauko darbams pritaikytus ilginamuosius laidus, sumažėja elektros smūgio pavojus.
- ▶ **Jei su elektriniu įrankiu neišvengiamai reikia dirbti drėgnoje aplinkoje, naudokite nuotėkio srovės saugiklį.** Dirbant su nuotėkio srovės saugikliu sumažėja elektros smūgio pavojus.

Žmonių sauga

- ▶ **Būkite atidūs, sutelkite dėmesį į tai, ką darote, ir dirbdami su elektriniu įrankiu vadovaukitės sveiku protu. Nedirbkite su elektriniu įrankiu, jei esate pavargę arba vartojote narkotikų, alkoholio ar medikamentų.** Akimirksnio neatidumas dirbant su elektriniu įrankiu gali tapti sunkių sužalojimų priežastimi.
- ▶ **Visada dirbkite su asmens apsaugos priemonėmis. Būtinai dėvėkite apsauginius akinius.** Naudojant asmens apsaugos priemones, pvz., respiratorių ar apsauginę kaukę, neslystančius batus, apsauginį šalną, klausos apsaugos priemones ir kt., rekomenduojamas atitinkamai pagal naudojamą elektrinį įrankį, sumažėja rizika susižeisti.
- ▶ **Saugokitės, kad elektrinio įrankio neįjungtumėte atsitiktinai. Prieš prijungdami elektrinį įrankį prie elektros tinklo ir (arba) akumuliatoriaus, prieš pakeldami ar nešdami išitinkinkite, kad jis yra išjungtas.** Jeigu nešdami elektrinį įrankį pirštą laikysite ant jungiklio arba prietaisą įjungsite į elektros tinklą, kai jungiklis yra įjungtas, gali įvykti nelaimingas atsitikimas.
- ▶ **Prieš įjungdami elektrinį įrankį pašalinkite re-guliuojimo įrankius arba veržlinius raktus.** Besisukančioje prietaiso dalyje esantis įrankis ar raktas gali sužaloti.
- ▶ **Stenkitės, kad kūnas visada būtų normalioje padėtyje. Dirbdami stovėkite saugiai ir visada išlaikykite pusiausvyrą.** Tvirtai stovėdami ir gerai išlaikydami pusiausvyrą galėsite geriau kontroliuoti elektrinį įrankį netikėtose situacijose.
- ▶ **Dėvėkite tinkamą aprangą. Nedėvėkite plačių drabužių ir papuošalų. Saugokite plaukus ir drabužius nuo besisukančių elektrinio įrankio dalių.** Laisvus drabu-

Žius, papuošalus bei ilgus plaukus gali įtraukti besisukančios dalys.

- ▶ **Jei yra numatyta galimybė prijungti dulkių nusiurbimo ar surinkimo įrenginius, visada įsitikinkite, ar jie yra prijungti ir ar tinkamai naudojami.** Naudojant dulkių nusiurbimo įrenginius sumažėja kenksmingas dulkių poveikis.
- ▶ **Dažnai naudodami įrankį ir gerai su juo susipažinę per nelyg neatsipalaiduokite ir nepradėkite nepaisyti įrankio saugos principų.** Neatidus veiksmas gali sukelti sunkią traumą per sekundes dalį.

Rūpestinga elektrinių įrankių priežiūra ir naudojimas

- ▶ **Neperkraukite elektrinio įrankio. Naudokite jūsų darbui tinkamą elektrinį įrankį.** Su tinkamu elektriniu įrankiu jūs dirbsite geriau ir saugiau, jei neviršysite nurodyto galingumo.
- ▶ **Nenaudokite elektrinio įrankio su sugedusiu jungikliu.** Elektrinis įrankis, kurio nebegalima įjungti ar išjungti, yra pavojingas ir jį reikia remontuoti.
- ▶ **Prieš reguliuodami elektrinį įrankį, keisdami darbo įrankius ar prieš valydami elektrinį įrankį, iš elektros tinklo lizdo ištraukite kištuką ir (arba) išimkite akumuliatorių, jeigu jis išimamas.** Ši atsargumo priemonė apsaugos jus nuo netikėto elektrinio įrankio įsijungimo.
- ▶ **Nenaudojamą elektrinį įrankį sandėliuokite vaikams ir nemokantiems juo naudotis asmenims neprieinamoje vietoje.** Elektriniai įrankiai yra pavojingi, kai juos naudoja nepatyrę asmenys.
- ▶ **Pržiūrėkite elektrinį įrankį ir priedus. Patikrinkite, ar besisukančios įrankio dalys tinkamai veikia ir niekur nestringa, ar nėra sulūžusių ar pažeistų dalių, kurios trikdytų elektrinio įrankio veikimą. Prieš vėl naudojant elektrinį įrankį, pažeistos įrankio dalys turi būti sutaisytos.** Daugelio nelaimingų atsitikimų priežastis yra blogai pržiūrimi elektriniai įrankiai.
- ▶ **Pjovimo įrankiai turi būti aštrūs ir švarūs.** Rūpestingai pržiūrėti pjovimo įrankiai su aštriomis pjaunamosiomis briaunomis mažiau stringa, juos lengviau valdyti.
- ▶ **Elektrinį įrankį, papildomą įrangą, darbo įrankius ir t. t. naudokite taip, kaip nurodyta šioje instrukcijoje, ir atsizvelkite į darbo sąlygas ir atliekamą darbą.** Naudojant elektrinius įrankius ne pagal paskirtį, gali susidaryti pavojingos situacijos.
- ▶ **Rankenos ir suėmimo paviršiai turi būti sausi, švarūs, ant jų neturi būti alyvos ir tepalų.** Dėl slidžių rankenų ir suėmimo paviršių negalėsite saugiai išlaikyti ir suvaldyti įrankio netikėtose situacijose.

Techninė priežiūra

- ▶ **Elektrinį įrankį turi remontuoti tik kvalifikuoti specialistai ir naudoti tik originalias atsargines dalis.** Taip galima garantuoti, jog elektrinis įrankis išliks saugus naudoti.

Naudojimas

- ▶ **Prietaisui veikiant neikiškite rankos į užpildymo angą. Sodo priežiūros prietaisą išjungus, kelias sekundes jis dar veikia iš inercijos.**
- ▶ Niekada neleiskite šiuo gaminiu naudotis vaikams arba su šia instrukcija nesuspajinusiems asmenims. Nacionalinėse taisyklėse gali būti numatyti operatorių amžiaus apribojimai. Kai su šiuo gaminiu nedirbate, laikykite jį vaikams nepasiekiamoje vietoje.
- ▶ Šis gaminytis nėra skirtas, kad juo dirbtų asmenys (įskaitant vaikus) su fizine, jusline ar dvasine negalia ir (arba) asmenys, kuriems trūksta patirties arba žinių, nebent juos pržiūri ir jų saugumą užtikrina atsakingas asmuo arba iš atsakingo asmens jie gauna nurodymus, kaip dirbti su gaminiu. Vaikus būtina pržiūrėti, kad jie su šiuo gaminiu nežaistų.
- ▶ Prieš įjungiant sodo priežiūros prietaisą, jį reikia sumontuoti, kaip nurodyta instrukcijoje.
- ▶ Kad užtikrintumėte daugiau saugumo, naudokite nuotėkio srovės apsauginį išjungiklį (RCD), kurio nuotėkio srovė 30 mA. Kiekvieną kartą prieš naudodami patikrinkite nuotėkio srovės apsauginį išjungiklį.
- ▶ Naudokite tik lauko darbams skirtą, nuo aptaškymo apsaugotą ilginamąjį laidą.
- ▶ Nelieskite kištuko ir kištukinio lizdo šlapiomis rankomis.
- ▶ Maitinimo laido arba ilginamojo laido niekada nepervažiukite, nesuspauskite ir už jo netempkite, nes jį galite pažeisti. Saugokite laidą nuo karščio, tepalų ir aštrių briaunų.
- ▶ Kai gaminytis naudojamas, pašaliniam asmeniui ar gyvūnams artintis prie prietaiso arčiau kaip 3 metrų atstumu draudžiama. Operatorius yra atsakingas už darbo zoną trečiųjų asmenų atžvilgiu.
- ▶ Bosch tik tada gali užtikrinti, kad sodo priežiūros prietaisas nepriekaištingai veiks, kai naudojama tik originali papildoma įranga.
- ▶ Prieš pradėdami dirbti su sodo priežiūros prietaisu, išstudijuokite naudojimo instrukciją.
- ▶ Nedirbkite su plačiais drabužiais, kabančiais raišteliais ar kaklaraiščiais.
- ▶ Sodo priežiūros prietaisą statykite laisvame plote (ne per arti sienų ar kitų stacionarių kliūčių) ant tvirto, horizontalaus pagrindo.
- ▶ Nedirbkite sodo priežiūros prietaisu ant grįsto ar žvyruoto pagrindo. Prietaiso išsviestos medžiagos gali sužeisti.
- ▶ Prieš naudojimą visada būtina patikrinkite, ar gerai priveržti varžtai, veržlės ir kiti tvirtinamieji elementai, ar tinkamai sumontuoti apsauginiai įtaisai ir gaubtai. Pakeiskite pažeistus arba neįskaitomus įspėjamuosius užrašus bei ženklus.
- ▶ Prieš įjungdami prietaisą užtikrinkite, kad užpildymo anga yra laisva.
- ▶ Stovėkite taip, kad veidas ir kitos kūno dalys būtų saugiai atstumu nuo prietaiso užpildymo angos.

- ▶ Saugokitės, kad rankos bei kitos kūno dalys ir drabužiai nepatektų į prietaiso užpildymo angą ar išmetimo angą ir nepriartėtų prie judančių prietaiso dalių.
- ▶ Visada išlaikykite pusiausvyrą ir tvirtai stovėkite. Nepasilenkite per daug arti prietaiso. Kai pildote prietaisą smulkinamąja medžiaga, nestovėkite aukščiau nei prietaiso koja.
- ▶ Dirbdami su sodo priežiūros prietaisu laikykitės saugaus atstumo nuo išmetimo srities.
- ▶ Ypač atidžiai stebėkite, kad į medžiagą pildomo sodo priežiūros prietaiso užpildymo angą nepatektų pašalinių daiktų, pvz., metalinių dalių, akmenų, butelių, skardinių ir kitokių svetimkūnių.

Jeį peiliai atsitreukia į kokį nors pašalinį daiktą, sodo priežiūros prietaisas pradeda skleisti neįprastą triukšmą ar vibruoti, nedelsdami jį išjunkite, kad smulkinimo mechanizmas sustotų. Iš kištukinio ištraukite kištuką ir atlikite šiuos veiksmus:

- Nustatykite gedimą.
- Pakeiskite arba suremontuokite pažeistas dalis.
- Patikrinkite, ar dalys neatsilaisvinusios ir, jei reikia, jas užveržkite.
- ▶ Neremontuokite sodo priežiūros prietaiso patys, nebent turite prietaiso remontui būtiną išsilavinimą.
- ▶ Stebėkite, kad smulkinamoji medžiaga neužblokuotų išmetimo zonos; tai trukdys medžiagos transportavimui, ir smulkinamieji objektai gali būti išmetami atgal į užpildymo angą.
- ▶ Jei sodo priežiūros prietaisas užsikemša, jį išjunkite ir palaukite, kol sustos smulkinimo mechanizmas. Prieš pašalindami iš sodo priežiūros prietaiso smulkinamą medžiagą, iš kištukinio lizdo ištraukite kištuką.
- ▶ Patikrinkite, ar nepažeisti ir tinkamai uždėti gaubtai ir apsauginiai įtaisai. Prieš pradėdami naudoti atlikite būtinus techninės priežiūros ir remonto darbus.
- ▶ Nebandykite keisti variklio sukčių skaičiaus nustatymų. Iškilus problemai kreipkitės į Bosch klientų aptarnavimo skyrių.
- ▶ Kad neperkaistų variklis ir išvengtumėte gaisro pavojaus, iš ventiliacinių angų visada išvalykite smulkinamos medžiagos liekanas ar kitokias apnašas.
- ▶ Niekad nekelkite ir neneškite sodo priežiūros įrankio, kai veikia variklis.
- ▶ Prieš pasitraukdami iš darbo vietos, visada išjunkite sodo priežiūros prietaisą, palaukite, kol sustos smulkinimo mechanizmas, ir ištraukite kištuką.
- ▶ Neverskite veikiančio sodo priežiūros prietaiso.
- ▶ Saugokite sodo priežiūros prietaisą nuo lietaus. Sodo priežiūros prietaisą laikykite tik sausoje vietoje.
- ▶ Jei naudojate agregatorių, pasirinkite jį su automatinio įtampos reguliavimu, kad nepatirtumėte žalos dėl virštampio.

Techninė priežiūra ir sandėliavimas



- ▶ Prieš pradėdami atlikti sodo priežiūros prietaiso techninės priežiūros darbus, jį tikrinti, keisti papildomą įrangą ar prieš padėdami sandėliuoti, sodo priežiūros prietaisą išjunkite, iš kištukinio lizdo ištraukite kištuką ir palaukite,

kol prietaisas atvės. Prieš kiekvieną apžiūrą ar reguliavimą įsitikinkite, kad visos judamosios dalys yra visiškai sustojusios.

- ▶ Prižiūrėkite sodo priežiūros prietaisą ir laikykite jį švarų.
- ▶ Patikrinkite sodo priežiūros prietaisą ir dėl saugumo pakeiskite susidėvėjusias ir pažeistas dalis.
- ▶ Įsitikinkite, kad keičiamos dalys yra Bosch pagamintos ar leistos naudoti.
- ▶ Jei naudojate ilginamąjį laidą, jis turi būti pritaikytas ne mažesnei srovei nei sodo priežiūros prietaiso maitinimo laidas.
- ▶ Reguliariai tikrinkite, ar nepažeisti maitinimo ir ilginamieji laidai, ar nėra pastebimų senėjimo požymių. Nedirbkite su prietaisu, jei pažeisti laidai.
- ▶ Reguluodami smulkinimo mechanizmą atminti, kad nepaisant to, jog priverstinai prietaisą išjungus srovės tiekimas į variklį buvo nutrauktas ir variklio įjungti neįmanoma, smulkinimo mechanizmas vis tik gali sukilti, jei variklį pasuksite ranka.
- ▶ Jokių būdu nebandykite atjungti priverstinio išjungimo.

Simboliai

Kad skaitydami suprastumėte naudojimo instrukciją, turite žinoti žemiau pateiktų simbolių reikšmę. Prašome įsiminti simbolius ir jų reikšmes. Teisingai supratę simbolius, su šiuo gaminiu dirbsite geriau ir saugiau.

Simbolis	Reikšmė
	Judėjimo kryptis
	Reakcijos jėgos kryptis
	Įjungimas
	Išjungimas
	Papildoma įranga ir atsarginės dalys

Gaminio ir techninių duomenų aprašas



Perskaitykite visas šias saugos nuorodas ir reikalavimus. Jei nepaisysite žemiau pateiktų saugos nuorodų ir reikalavimų, gali trenkti elektros smūgis, kilti gaisras ir galite sunkiai susižaloti arba sužaloti kitus asmenis.

Vadovaukitės paveikslėliais, esančiais galinėje naudojimo instrukcijos dalyje.

Naudojimas pagal paskirtį

Sodo priežiūros prietaisas yra skirtas smulkinti lapines, žaliąsias sodo atliekas, pvz., gyvatvorių nuokarpas. Jis netinka veikti didelėmis apkrovomis arba naudoti ne pagal paskirtį.

Tiekiamas komplektas (žr. pav. B)

Atsargiai išpakuokite prietaisą ir patikrinkite, ar yra visos žemiau nurodytos dalys:

- Smulkintuvas
- Grūstuvus
- Maišas^{a)}
- Ratukai
- Ratukų ašis
- Rėmas
- Montavimo komplektas
- Šešiabriaunis raktas
- Naudojimo instrukcija

Jei dalių trūksta arba jos pažeistos, prašome kreiptis į prekybos atstovą.

Visiškai sumontuoto sodo priežiūros prietaiso svoris yra apie **11,9 – 12,1** kg. Norėdami išimti sodo priežiūros prietaisą iš pakuotės, jei reikia, pasikvieskite pagalbos.

Pavaizduoti komponentai (žr. pav. A – K)

Pavaizduotų sudedamųjų dalių numeriai atitinka gaminio schemose nurodytus numerius.

- (1) Grūstuvus
- (2) Fiksavimo mygtukas
- (3) Įjungimo-išjungimo jungiklis
- (4) Tinklo kištukas^{b)}
- (5) Ventiliacinės angos
- (6) Važiuklė
- (7) Užpildymo anga
- (8) Šešiabriaunis raktas^{a)}
- (9) Maišas^{a)}
- (10) Pjovimo peilis
- (11) Smulkinimo mechanizmo dangtis

a) **Pavaizduoti ar aprašyti priedai į tiekiamą standartinį komplektą neįeina. Visą papildomą įrangą rasite mūsų papildomos įrangos programoje.**

b) **priklausomai nuo šalies**

Techniniai duomenys

Peilinis smulkintuvas		AXT Rapid 2000	AXT Rapid 2200
Gaminio numeris		3 600 H53 5..	3 600 H53 6..
Imamoji galia, (P40) ^{A)}	W	2000	2200
Tuščiosios eigos sūkių skaičius	min ⁻¹	3650	3650
Maks. šakų skersmuo ^{B)}	mm	35	40
Svoris pagal EPTA-Procedure 01:2014	kg	11,9	12,1
Apsaugos klasė		□ / II	□ / II

A) P40 reiškia, kad sodo priežiūros prietaisais buvo išbandytas ir patvirtintas ciklinės apkrovos tipai, 40 sekundžių leidžiant pilna apkrova, o paskui 60 sekundžių – tuščiąja eiga. Todėl sodo priežiūros prietaisais gali veikti nepertraukiamai, tačiau su reguliariomis pertraukomis, esant dideliai apkrova. Veikiant nepertraukiamai pilna apkrova, suveikia apsauga nuo perkrovos.

B) Priklausomai nuo smulkinamos medžiagos savybių.

Duomenys galioja tik tada, kai nominalioji įtampa [U] 230 V. Jei įtampa kitokia arba jei naudojamas specialus, tam tikrai šaliai gaminamas modelis, šie duomenys gali skirtis.

Informacija apie triukšmą ir vibraciją

		3 600 H53 5..	3 600 H53 6..
Triukšmo emisijos vertės nustatytos pagal EN 50434			
Pagal A skalę išmatuotas prietaiso triukšmo lygis tipiniu atveju siekia:			
– Garso slėgio lygis	dB(A)	89	89
– Garso galios lygis	dB(A)	104	104
– Neapibrėžtis K	dB	= 3,0	= 3,0

Šioje instrukcijoje pateikta triukšmo emisijos vertė buvo išmatuota pagal standartizuotą matavimo metodą, ir ją galima naudoti lyginant elektrinius įrankius. Ji taip pat skirta triukšmo emisijai iš anksto įvertinti.

Nurodyta triukšmo emisijos vertė atspindi pagrindinius elektrinio įrankio naudojimo atvejus. Tačiau jeigu elektrinis įrankis naudojamas kitokiai paskirčiai, su kitokiais darbo įrankiais arba jeigu jis nepakankamai techniškai prižiūrimas,

triukšmo emisijos vertė gali kisti. Tokiu atveju triukšmo emisija per visą darbo laikotarpį gali žymiai padidėti.

Norint tiksliai įvertinti triukšmo emisiją per tam tikrą darbo laiką, reikia atsižvelgti ir į laiką, per kurį elektrinis įrankis buvo išjungtas arba, nors ir veikė, bet nebuvo naudojamas. Tai įvertinus, triukšmo emisija per visą darbo laiką žymiai sumažės.

Montavimas

Jūsų saugumui

- **Dėmesio! Prieš pradėdami techninės priežiūros ar valymo darbus, elektrinį įrankį išjunkite ir ištraukite kištuką iš lizdo. Tą patį būtina padaryti, jei buvo pažeistas, įpjautas ar susipainioję maitinimo laidas.**

Patikrinkite tinklo įtampą: maitinimo šaltinio įtampa turi sutapti su sodo priežiūros prietaiso firminėje lentelėje nurodytais duomenimis. 230 V pažymėtus prietaisus galima jungti ir prie 220 V/240 V maitinimo tinklo.

Elektros srovės grandinė turi būti apsaugota ne mažesniais, nei žemiau nurodyta, saugikliais:

AXT Rapid 2000/AXT Rapid 2200 = 13 A

Per mažo skersmens ilginamasis laidas žymiai sumažina sodo priežiūros prietaiso našumą. Laidai, kurių ilgis iki 25 m, turėtų būti ne mažesnio kaip $3 \times 1,5 \text{ mm}^2$ skerspjūvio, o ilgesni kaip 25 m ilgio laidai – ne mažesnio kaip $2,5 \text{ mm}^2$ skerspjūvio.



ATSARGIAI: reikalavimų neatitinkantys ilginamieji laidai gali būti pavojingi. Ilginamasis laidas, kištukas ir lizdas turi būti nepralaidūs vandeniui ir skirti naudoti lauke.

Laidų jungtys (tinklo kištukai ir lizdai) turi būti sausus ir negulėti ant žemės.

Kad užtikrintumėte daugiau saugumo, naudokite nuotėkio srovės apsauginį išjungiklį (RCD), kurio nuotėkio srovė 30 mA. Šis nuotėkio srovės jungiklis turi būti tikrinamas prieš kiekvieną naudojimą.

Jei jungiamasis laidas yra pažeistas, jis turi būti sutaisytas įgaliojose Bosch remonto dirbtuvėse.

Naudokite tik EN 61242/IEC 61242 arba IEC 60884-2-7 standartus atitinkančius H05VV-F arba H05RN-F tipo ilginamuosius laidus, kabelius, laidus ir kabelių būgnus.

Jei naudojamas laido būgnas, laidas nuo būgno turi būti nušuktas.

Montavimas ir naudojimas

Veiksmas	Pav.	Puslapis
Pavaizduoti komponentai	A	233
Tiekiamas komplektas	B	234
Rėmo ir ratų montavimas	C	234
Maišo pakabinimas ir stūmiklio padėjimas	D	235
Ilginamojo laido prijungimas	E	235
Ijungimas	F	236
Darbo nurodymai	G	236
Išjungimas	H	237
Peilio priežiūra	I	237
Techninė priežiūra, valymas ir sandėliavimas	J	238

Veiksmas

Pav.

Puslapis

Papildomos įrangos pasirinkimas

K

238

Darbas

Parengimas naudoti

- **Sodo priežiūros prietaisą visada statykite ant tvirto, horizontalaus pagrindo. Neverskite ir nestumkite veikiančio sodo priežiūros prietaiso.**

- **Išjungus variklį, jis dar kurį laiką veikia iš inercijos!**

Nuo šaknų nuvalykite žemių likučius. Saugokite, kad į užpildymo angą (7) nepatektų pašalinių daiktų, pvz., akmenų, stiklo, metalo, audinių ir plastmasės. Priešingu atveju pjovimo sistema (10) gali būti pažeidžiama.

Užpildymo anga (7) turi būti tuščia.

Ijungimas (žr. pav. F ir I)

Smulkintuvui paleisti, pasukite įjungimo-išjungimo jungiklį (3) iš padėties „OFF“ į padėtį „START“. Įjungimo-išjungimo jungiklį (3) maždaug 2 sekundes palaikykite padėtyje „START“ ir paskui jį atleiskite. Įjungimo-išjungimo jungiklis (3) automatiškai nustatomas į padėtį „ON“. Sodo priežiūros prietaisas turi pasileisti.

Smulkintuvus nepasileis, jei paleidimo metu įspaudžiamas įjungimo-išjungimo jungiklis (3). Leiskite paleidimo metu įjungimo-išjungimo jungikliui (3) vėl atšokti. Nustatykite įjungimo-išjungimo jungiklį (3) vėl į padėtį „OFF“ ir paleiskite iš naujo.

Jei įjungimo-išjungimo jungiklį (3) laikysite per ilgai padėtyje „START“, smulkintuvus sustos. Gražinkite įjungimo-išjungimo jungiklį (3) vėl į padėtį „OFF“ ir paleiskite iš naujo.

Dėl saugumo smulkintuvus pasileis tik tada, kai pildymo piltuvo (7) fiksavimo mygtukas (2) bus visiškai pritrauktas.

Išjungimas (žr. pav. H)

Sodo priežiūros prietaisui išjungti įjungimo-išjungimo jungiklį (3) sukite prieš laikrodžio rodyklę iki „OFF“. Alternatyviai ir avariniais atvejais, paprasčiausia paspauskite įjungimo-išjungimo jungiklį (3) (į vidų). Sodo priežiūros prietaisą vėl galėsite paleisti tik pasukę įjungimo-išjungimo jungiklį (3) į padėtį „OFF“.

Apsauga nuo pakartotinio įsijungimo

Dingus elektros tinklo srovei, sodo priežiūros prietaisas išjungiamas.

Aktyvavus energijos tiekimą, sodo priežiūros prietaisas automatiškai įsijungti negali.

Apsauga nuo perkrovos

Jei smulkintuvus veikiamas perkrovos, pvz., blokuojamas peilis, smulkintuvus per kelias sekundes gali sustoti. Trumpai palaukę, smulkintuvą galite iš naujo įjungti. Jei smulkintuvus vėl blokuojamas, išjunkite.

Jei smulkintuvas iš naujo užsiblokavo, išjunkite sodo priežiūros prietaisą, ištraukite tinklo jungiklį ir pašalinkite kamščius. Dėl ilgalaikės perkrovos ir variklio ventiliacinių angų užsikimšimo gali suveikti terminė apsauga nuo perkrovos. Išvalykite ventiliacines groteles ir kelioms minutėms išjunkite smulkintuvą, kad jis atvėstų. Terminė variklio apsauga nuo perkrovos atsistato automatiškai. Smulkintuvas vėl pasileidžia tik įjungimo-išjungimo jungiklį pasukus atgal į padėtį „OFF“ ir pakartokite paleidimą.

Smulkinimo patarimai

Priklausomai nuo medienos tipo, senumo ir sausumo, šakos smulkinamos lengviau ar sunkiau.

Optimalių rezultatų pasieksite, jei smulkinsite ką tik nupjautas, nesudžiuvusias šakas.

Minkštas sodo atliekas reikia smulkinti mažais kiekiais, ypač jei smulkinama medžiaga yra šlapia. Užsiblokavimą galima išvengti periodiškai smulkinant šakas.

Trikčių nustatymas

Žemiau esančioje lentelėje pateikti gedimų požymiai ir nurodyta, kaip juos šalinti, jei jūsų prietaisas kada nors netinkamai veiktų. Jei žemiau nurodytomis priemonėmis gedimo nustatyti ir pašalinti nepavyksta, kreipkitės į remonto dirbtuves.

Dėmesio! Prieš pradėdami techninės priežiūros ar remonto darbus, gaminį išjunkite ir ištraukite tinklo kištuką. Tą patį būtina padaryti, jei buvo pažeistas, įpjautas ar susipainiojo maitinimo laidas.

Simptomas	Galima priežastis	Šalinimas
Sodo priežiūros prietaisas neveikia	Įjungimo-išjungimo jungiklis nesuveikė	Pradėdami eksploatuoti, stebėkite, kad sukdami neįspaustumėte įjungimo-išjungimo jungiklio.
	Nepakankamai priveržtas fiksavimo mygtukas	Tinkamai sumontuokite pildymo piltuvo fiksavimo mygtuką
	Nėra tinklo įtampas	Patikrinkite ir įjunkite
	Pažeistas kištukinis lizdas	Naudokitės kitu kištukiniu lizdu
	Pažeistas ilginamasis laidas	Patikrinkite laidą ir, jei reikia, pakeiskite
	Suveikė saugiklis	Pakeiskite saugiklį / po to sodo priežiūros įrankį vėl įjunkite
	Suveikė apsauga nuo perkrovos	Atlikite veiksmus, aprašytus punkte „Apsauga nuo perkrovos“
	Svyruoja maitinimo įtampa	Atlikite veiksmus, aprašytus punkte „Apsauga nuo perkrovos“
	Įjungimo-išjungimo mygtukas grįžta į padėtį „OFF“	Palaukite, kol įrenginys atvės, ir atlikite veiksmus, aprašytus punkte „Apsauga nuo perkrovos“
Suveikė apsauga nuo per žemos įtampas	Atlikite bandomąjį paleidimą. Patikrinkite, ar ilginamasis kabelis atitinka instrukcijoje nurodytus reikalavimus (nepakankama ilginamojo kabelio kokybė gali būti klaidos priežastis!). Naudodami elektros generatorių, patikrinkite elektros generatoriaus galią.	
Sodo priežiūros įrankis veikia su pertrūkiais	Pažeistas ilginamasis laidas	Patikrinkite laidą ir, jei reikia, pakeiskite
	Pažeisti vidiniai variklio laidai	Kreipkitės į įgaliotą Bosch klientų aptarnavimo skyrių
	Suveikė apsauga nuo perkrovos	Atlikite veiksmus, aprašytus punkte „Apsauga nuo perkrovos“
	Įjungimo-išjungimo mygtukas grįžta į padėtį „OFF“	Palaukite, kol įrenginys atvės, ir atlikite veiksmus, aprašytus punkte „Apsauga nuo perkrovos“
Blogas pjaustymo našumas	Atšipęs peilis	Atsukite nenaudotą peilio pusę. Kai atšimpa abi pusės, peilį pakeiskite.
	Užterštas peilis	Išmontuokite ir nuvalykite peilį. Prireikus apskukite peilį.
	Blokuojama užpildymo arba išmetimo anga	Išvalykite prietaisą ir ištuštinkite maišą
Nesisuka peilis	Peilis blokuojamas	Pašalinkite blokavimo priežastį
	Atsilaisvinusi peilio veržlė arba varžtas	Užveržkite peilio veržlę arba varžtą

Simptomas	Galima priežastis	Šalinimas
Labai stipri vibracija ir didelis triukšmas	Atsilaisvinusi peilio veržlė arba varžtas	Užveržkite peilio veržlę arba varžtą
	Peilis pažeistas	Pakeiskite peilį
	Prietaisas pažeistas iš vidaus	Kreipkitės į įgaliotą Bosch klientų aptarnavimo skyrių

Priežiūra ir servisas

Techninė priežiūra ir valymas

- ▶ **Dėmesio! Prieš pradėdami techninės priežiūros ar remonto darbus, gaminį išjunkite ir ištraukite tinklo kištuką. Tą patį būtina padaryti, jei buvo pažeistas, įpjautas ar susipainiojo maitinimo laidas.**
- ▶ **Dirbdami su smulkintuvu arba atlikdami techninės priežiūros ir remonto darbus visada mūvėkite apsauginėmis pirštinėmis.**

Reguliariai tikrinkite, ar nėra akivaizdžių sodo priežiūros prietaiso pažeidimų, pvz., atsilaisvintųjų ar pažeistų peilių, atsilaisvintųjų jungčių ir susidėvėjusių ar pažeistų dalių.

Patikrinkite, ar nepažeisti ir tinkamai uždėti gaubtai ir apsauginiai įtaisai. Prieš pradėdami naudoti atlikite būtinus techninės priežiūros ir remonto darbus.

Jei, nepaisant kruopščios gamybos ir patikrinimo, sodo priežiūros prietaisas sugestų, jo remontas turi būti atliekamas įgaliotose Bosch prietaisų remonto dirbtuvėse.

Peilio techninė priežiūra (žr. pav. I)

Peilis **(10)** yra su abipuse pjaunamąja briauna.

Kai peilio **(10)** pjaunamosios briaunos atšimpa, peilį **(10)** galima apsukti.

Peilio varžtą galima vėl naudoti.

Įsitikinkite, kad varžtas po peilio **(10)** pakeitimo labai tvirtai priveržtas. Jei peilio **(10)** abi pusės atšipusios, peilį **(10)** pakeiskite. Naują peilį **(10)** galima įsigyti kaip atsarginę dalį. Naudokite kartu pristatytą naują peilio varžtą.

Klientų aptarnavimo skyrius ir konsultavimo tarnyba

Klientų aptarnavimo skyriuje gausite atsakymus į klausimus, susijusius su jūsų gaminio remontu, technine priežiūra bei atsarginėmis dalimis. Detalius brėžinius ir informacijos apie atsargines dalis rasite interneto puslapyje:

www.bosch-pt.com

Bosch konsultavimo tarnybos specialistai mielai pakonsultuos Jus apie gaminius ir jų papildomą įrangą.

Ieškant informacijos ir užsakant atsargines dalis prašome būtinai nurodyti dešimtženklį gaminio numerį, esantį firminėje lentelėje.

Lietuva

Bosch įrankių servisas

Informacijos tarnyba: (037) 713350

Įrankių remontas: (037) 713352

Faksas: (037) 713354

El. paštas: service-pt@lv.bosch.com

Kitus techninės priežiūros skyriaus adresus rasite čia:

www.bosch-pt.com/serviceaddresses

Šalinimas

Gaminiai, papildoma įranga ir pakuotės turi būti ekologiškai utilizuojami.



Nemeskite gaminių į buitinių atliekų konteinerius!

Tik ES šalims:

Pagal Europos direktyvą 2012/19/ES dėl elektros ir elektroninės įrangos atliekų ir šios direktyvos perkėlimo į nacionalinę teisę aktus, naudoti nebetinkami elektriniai įrankiai turi būti surenkami atskirai ir perdirbami aplinkai nekenksmingu būdu.

Netinkamai pašalintos elektros ir elektroninės įrangos atliekos dėl galimų pavojingų medžiagų gali turėti žalingą poveikį aplinkai ir žmonių sveikatai.

الإرشادات العامة للأمان بالعدد الكهربيائية

⚠ تحذير
اطلع على كافة تحذيرات الأمان والتعليمات والصور والمواصفات المرفقة بالعدة الكهربيائية. عدم اتباع التعليمات الواردة أدناه قد يؤدي إلى حدوث صدمة كهربيائية، إلى نشوب حريق و/أو الإصابة بجروح خطيرة.
احتفظ بجميع الملاحظات التحذيرية والتعليمات للمستقبل.

يقصد بمصطلح «العدة الكهربيائية» المستخدم في الملاحظات التحذيرية، العدد الكهربيائية الموصولة بالشبكة الكهربيائية (بواسطة كابل الشبكة الكهربيائية) وأيضاً العدد الكهربيائية المزودة بمركم (دون كابل الشبكة الكهربيائية).

الأمان بمكان الشغل

- ◀ حافظ على نظافة مكان شغلك وإضاءةه بشكل جيد. الفوضى في مكان الشغل ونطاقات العمل غير المضاءة قد تؤدي إلى وقوع الحوادث.
- ◀ لا تشتغل بالعدة الكهربيائية في نطاق معرض لخطر الانفجار مثل الأماكن التي تتوفر فيه السوائل أو الغازات أو الأغبرة القابلة للاشتعال. العدد الكهربيائية تولد شرراً قد يتطاير، فيشعل الأغبرة والأبخرة.
- ◀ حافظ على بقاء الأطفال وغيرهم من الأشخاص بعيداً عندما تستعمل العدة الكهربيائية.
- تشثيت الانتباه قد يتسبب في فقدان السيطرة على الجهاز.

الأمان الكهربيائي

- ◀ يجب أن يتلائم قابس العدة الكهربيائية مع المقبس. لا يجوز تغيير القابس بأي حال من الأحوال. لا تستعمل القوابس المهائية مع العدد الكهربيائية المؤرضة (ذات طرف أرضي). تخفض القوابس التي لم يتم تغييرها والمقابس الملائمة من خطر الصدمات الكهربيائية.
- ◀ تجنب ملامسة جسمك للأسطح المؤرضة كالأنابيب والمبردات والمواقد أو التلجيات. يزداد خطر الصدمات الكهربيائية عندما يكون جسمك مؤرض أو موصل بالأرضي.
- ◀ أبعد العدة الكهربيائية عن الأمطار أو الرطوبة. يزداد خطر الصدمات الكهربيائية إن تسرب الماء إلى داخل العدة الكهربيائية.
- ◀ لا تسن استعمال الكابل. لا تستخدم الكابل في حمل العدة الكهربيائية أو سحبها أو سحب القابيس من المقبس. احرص على إبعاد الكابل عن الحرارة والزيت والمواف المادية أو الأجزاء المتحركة. تزيد الكابلات التالفة أو المتشابكة من خطر الصدمات الكهربيائية.
- ◀ عند استخدام العدة الكهربيائية خارج المنزل اقتصر على استخدام كابلات التمديد الصالحة للاستعمال الخارجي. يقلل استعمال كابل تمديد مخصص للاستعمال الخارجي من خطر الصدمات الكهربيائية.
- ◀ إن لم يكن بالإمكان تجنب تشغيل العدة الكهربيائية في الأجواء الرطبة، فاستخدم مفتاح للوقاية من التيار المتخلف. إن استخدام مفتاح

عربي

ملاحظات الأمان

تنبيه! اقرأ التعليمات التالية بإمعان. تمّرس على استخدام عناصر الاستخدام وعلى الاستعمال المخصص للجهاز. يرجى الاحتفاظ بتعليمات التشغيل هذه بمكان آمن للرجوع إليها في المستقبل.

شرح الرموز على جهاز الحديقة

ملاحظة خطر عامة.



اقرأ تعليمات التشغيل هذه.



اطفئ جهاز الحديقة واسحب قابس الشبكة الكهربيائية من المقبس قبل فك أجزاء من جهاز الحديقة. إذا تم إتلاف أو قطع الكابل أثناء العمل، فلا تلمسه، بل اسحب قابس الشبكة الكهربيائية من المقبس فوراً. لا تستخدم الجهاز أبداً إذا كان كابل الشبكة الكهربيائية تالفاً.



ارتد قفازات واقية، وأحذية متينة وبنطالاً طويلاً.



مخاطر من سكين القص الدوارة. لا تدخل يديك أو قدميك في الفتحات أثناء عمل جهاز الحديقة.



احرص على عدم إصابة الأشخاص المتواجدين بالجوار بسبب الأجسام الخارجية المتطايرة.



تحذير: حافظ على مسافة آمنة تبعدك عن الجهاز عند التشغيل.



انتظر إلى أن تتوقف جميع أجزاء جهاز الحديقة عن الحركة بشكل كامل قبل أن تلمسها.



ارتد واقياً للعيون والأذنان.



لا تستعمل الجهاز أثناء هطول الأمطار ولا تعرضه للمطر.



الجهاز. تمنع هذه الإجراءات وقائية تشغيل العدة الكهربائية بشكل غير مقصود.

◀ احتفظ بالعدد الكهربائية التي لا يتم استخدامها بعيدا عن متناول الأطفال. لا تسمح باستخدام العدة الكهربائية لمن لا خبرة له بها أو لمن لم يقرأ تلك التعليمات. العدد الكهربائية خطيرة إن تم استخدامها من قبل أشخاص دون خبرة.

◀ اعتن بالعدة الكهربائية والملحقات بشكل جيد. تأكد أن أجزاء الجهاز المتحركة مركبة بشكل سليم وغير مستعصية عن الحركة، وتفحص ما إن كانت هناك أجزاء مكسورة أو في حالة تؤثر على سلامة أداء العدة الكهربائية. ينبغي إصلاح هذه الأجزاء التالفة قبل إعادة تشغيل الجهاز. الكثير من الحوادث مصدرها العدد الكهربائية التي تتم صيانتها بشكل رديء.

◀ احرص على إبقاء عدد القطع نظيفة وحادة. إن عدد القطع ذات حواف القطع المادة التي تم صيانتها بعناية تتكلم بشكل أقل ويمكن توجيهها بشكل أيسر.

◀ استخدم العدد الكهربائية والتوابع وربش الشغل إلخ. وفقا لهذه التعليمات. تراعى أثناء ذلك ظروف الشغل والعمل المراد تنفيذه. استخدام العدد الكهربائية لغير الأشغال المخصصة لأجلها قد يؤدي إلى حدوث الحلات الخطيرة.

◀ احرص على إبقاء المقابض وأسطح المسك جافة ونظيفة وخالية من الزيوت والشحوم. المقابض وأسطح المسك الزلقة لا تتبع التشغيل والتحكم الآمن في العدة في المواقف غير المتوقعة.

الخدمة

◀ احرص على إصلاح عدتك الكهربائية فقط بواسطة العمال المتخصصين وباستعمال قطع الغيار الأصلية فقط. يضمن ذلك المحافظة على أمان الجهاز.

التشغيل

◀ لا تدخل يدك إلى قمع التعبئة أثناء التشغيل. يتابع الجهاز حركته لعدة ثوان بعد الإطفاء.

◀ لا تسمح للأطفال أو للأشخاص الغير مطلعين على هذه التعليمات أبدا أن يستعملوا جهاز الحديقة. يجوز أن تمد الأحكام الوطنية من سن المستخدم. احتفظ بجهاز الحديقة بعيدا عن متناول الأطفال عندما لا يتم استخدامه.

◀ لم يخصص هذا الجهاز للاستعمال من قبل الأشخاص (بما فيهم الأطفال) ذوي المقدرات الجسدية أو العقلية المحدودة أو القليلي الخبرة و/أو المعدومي المعرفة، إلا إذا تم مراقبتهم من قبل شخص مسؤول عن أمانهم أو إذا تم تزودهم بالمعلومات عن كيفية استخدام الجهاز من قبل هذا الشخص. ينبغي مراقبة الأطفال لضمان عدم لعبهم بالجهاز.

◀ ينبغي أن يُنصب جهاز الحديقة طبقا لتعليمات التشغيل المرفقة قبل التشغيل.

◀ لزيادة الأمان استخدم مفتاح للوقاية من التيار المتبقي (RCD) مناسب لتيار متخلف حتى 30 ميلي

الوقاية من التيار المتخلف يقلل خطر الصدمات الكهربائية.

أمان الأشخاص

◀ كن يقظا وانتبه إلى ما تفعله واستخدم العدة الكهربائية بتعقل. لا تستخدم عدة كهربائية عندما تكون متعبا أو عندما تكون تحت تأثير المخدرات أو الكحول أو الأدوية. عدم الانتباه للحظة واحدة عند استخدام العدة الكهربائية قد يؤدي إلى إصابات خطيرة.

◀ قم لارتداء تجهيزات الحماية الشخصية. وارتد دائما نظارات واقية. يحد ارتداء تجهيزات الحماية الشخصية، كقناع الوقاية من الغبار وأحذية الأمان الواقية من الانزلاق والخوذ أو واقية الأذنين، حسب ظروف استعمال العدة الكهربائية، من خطر الإصابة بجروح.

◀ تجنب التشغيل بشكل غير مقصود. تأكد من كون العدة الكهربائية مطفأة قبل توصيلها بالتيار الكهربائي و/أو بالمركم، وقبل رفعها أو حملها. إن كنت تضع إصبعك على المفتاح أثناء حمل العدة الكهربائية أو إن وصلت الجهاز بالشبكة الكهربائية بينما لمفتاح على وضع التشغيل، قد يؤدي إلى وقوع الحوادث.

◀ انزع أداة الضبط أو مفتاح الربط قبل تشغيل العدة الكهربائية. قد تؤدي الأداة أو المفتاح المتواجد في جزء دوار من الجهاز إلى الإصابة بجروح.

◀ تجنب أوضاع الجسم غير الطبيعية. قف بأمان وحافظ على توازنك دائما. سيسمح لك ذلك بالتحكم في الجهاز بشكل أفضل في المواقف الغير متوقعة.

◀ قم بارتداء ثياب مناسبة. لا ترتد الثياب الفضفاضة أو الحلي. احرص على إبقاء الشعر والملابس بعيدا عن الأجزاء المتحركة. قد تتشابك الثياب الفضفاضة والحلي والشعر الطويل بالأجزاء المتحركة.

◀ إن جاز تركيب تجهيزات شفط وتجميع الغبار، فتأكد من أنها موصولة وبأنه يتم استخدامها بشكل سليم. قد يقلل استخدام تجهيزات لشفط الغبار من المخاطر الناتجة عن الغبار.

◀ لا تستخدم العدة الكهربائية بلا مبالاة وتتجاهل قواعد الأمان الخاصة بها نتيجة لتعودك على استخدام العدة الكهربائية وكثرة استخدامها. فقد يتسبب الاستخدام دون حرص في حدوث إصابة بالغة تحدث في أجزاء من الثانية.

حسن معاملة واستخدام العدد الكهربائية

◀ لا تفرط بتحميل الجهاز. استخدم لتنفيذ أشغال العدة الكهربائية المخصصة لذلك. إنك تعمل بشكل أفضل وأكثر أمانا بواسطة العدة الكهربائية الملائمة في مجال الأداء المذكور.

◀ لا تستخدم العدة الكهربائية إن كان مفتاح تشغيلها تالف. العدة الكهربائية التي لم يعد من الممكن التحكم بها عن طريق مفتاح التشغيل والإطفاء تعتبر خطيرة ويجب أن يتم إصلاحها.

◀ اسحب القابض من المقبض و/أو اخلع المركم، إذا كان قابلا للخلع، قبل ضبط الجهاز وقبل استبدال الملحقات أو قبل تخزين

- ◀ انتبه إلى عدم تراكم المواد التي يتم معالجتها في مجال القذف، إذ أن ذلك سوف يعيق عملية التغذية وقد يؤدي إلى صدمة ارتدادية في قمع التعبئة.
- ◀ إن انسداد جهاز الحديقة، فاطفته وانتظر إلى أن تتوقف عناصر القص عن الحركة. اسحب القابس من المقبس قبل أن تبدأ بإخراج المواد المفتتة عن جهاز الحديقة.
- ◀ افحص عما إن كانت الأغصنة وتجهيزات الوقاية سليمة وإن كان قد تم تركيبها بشكل صحيح. ينبغي أن تقوم بأعمال الصيانة والتوصيل الضرورية إن وجدت، قبل الاستخدام.
- ◀ لا تحاول أن تتغير سرعة المحرك. إن واجهت مشكلة ما، فاتصل بمركز خدمة زبائن شركة بوش.
- ◀ حافظ على إبقاء شقوق التهوية مفتوحة وخالية من البقايا أو غيرها من الترسبات لكي تتجنب إتلاف المحرك أو احتمال نشوب المريق.
- ◀ لا ترفع أو تحمل جهاز الحديقة أبدا عندما يدور المحرك.
- ◀ اطفئ جهاز الحديقة وانتظر إلى أن تتوقف عناصر القص واسحب القابس من المقبس دائما قبل أن تغادر مجال العمل.
- ◀ لا تقلب جهاز الحديقة أثناء التشغيل.
- ◀ لا تعرض جهاز الحديقة للأمطار. اخزن جهاز الحديقة في مكان جاف.
- ◀ عندما تستخدم وحدة قدرة، فيجب أن تكون مزودة بألية تحكم أوتوماتيكية بالجهد، لتجنب الأضرار التي تنتج عن زيادة الجهد.

الصيانة والتخزين

- ◀ عندما يتم إيقاف تشغيل جهاز الحديقة بسبب أعمال الصيانة، الفحص، التخزين أو استبدال التوابع، يجب أن تطفئه وأن تسمب القابس من المقبس وأن تسمع لجهاز الحديقة أن يبرد. تأكد قبل كل عملية فحص أو صيانة بأن الأجزاء المتحركة قد توقفت عن الحركة.
- ◀ اعتن بجهاز الحديقة وحافظ على نظافته.
- ◀ افحص جهاز الحديقة واستبدل القطع المستهلكة أو التالفة على سبيل الاحتياط.
- ◀ احرص على كونه الأجزاء المستبدلة صنع بوش.
- ◀ إذا كنت ستستخدم كابل تمديد، فلا يجوز أن يكون أضعف من كابل الشبكة الكهربائية الموصول بجهاز الحديقة.
- ◀ افحص كابلات الامداد وكابل التمديد بشكل منتظم على تواجد التلف أو معالم الاستهلاك. لا تستخدم جهاز الحديقة إن كانت الكابلات تالفة.
- ◀ تذكر أثناء ضبط عناصر القص بأنه بالرغم من فصل المحرك عن الامداد بالكهرباء من خلال الإطفاء القسري مما لا يسمح بتشغيل المحرك، فإن عناصر القص تتحرك بالرغم من ذلك عند تدوير المحرك بواسطة اليد.
- ◀ لا تحاول إبطال مفول الإطفاء القسري بأي حال من الأحوال.

- ◀ أمبير كحد أقصى. افحص مفتاح الوقاية من التيار المتبقي قبل كل استخدام.
- ◀ استخدم فقط كوابل التمديد المرخصة للاستعمال الخارجي والتي تم وقتها من رذاذ الماء.
- ◀ لا تلمس القوابس والمقابس إن كانت يدك مبتلتين.
- ◀ لا تعبر خط الوصل بالشبكة الكهربائية أو كبل التمديد بواسطة السيارة ولا تقمطهما أو تسحبهما، فقد يؤدي ذلك إلى إتلافهما. احم الكبل من الحرارة والزيت والحواف الحادة.
- ◀ لا يجوز أن يتواجد الأشخاص الآخرين أو الحيوانات ضمن مجال يبلغ 3 أمتار أثناء التشغيل. يتحمل المستخدم المسؤولية ضمن مجال العمل.
- ◀ لا تستطيع شركة بوش أن تضمن عمل جهاز الحديقة بشكل سليم إلا إذا تم استخدام التوابع الأصلية فقط دون غيرها.
- ◀ تمعن بتعليمات التشغيل قبل أن تحاول أن تعمل بواسطة جهاز الحديقة.
- ◀ لا ترتد الثياب الفضفاضة أو الأشرطة المتدلية أو ربطات العنق.
- ◀ شغل جهاز الحديقة بمكان خال (وليس على مقربة من جدار أو غيرها من الأغراض الثابتة على سبيل المثال) وعلى أرضية متينة ومستوية.
- ◀ لا تشغل جهاز الحديقة على أرضية مبلطة أو مكسية بالحصى. إن المواد المقذوفة قد تسبب الإصابات.
- ◀ افحص إحكام ثبات جميع اللوالب والصواميل وغيرها من قطع التثبيت قبل التشغيل، وأيضا سلامة تركيب تجهيزات الوقاية والتجهيزات المأجبة. استبدل لافتات التعليمات والتحذير التالفة أو الغير قابلة للقراءة.
- ◀ تأكد قبل البدء بالتشغيل من كون قمع التعبئة خاليا.
- ◀ حافظ على إبعاد الوجه والجسد عن قمع التعبئة.
- ◀ امنع وصول يديك أو غيرها من أجزاء جسمك أو ثيابك إلى داخل قمع التعبئة أو إلى فتحات القذف أو إلى مقربة من الأجزاء الدوارة.
- ◀ أمن الوقوف بتوازن ثابت وأمن دائما. لا تمنح نحو الأمام بشكل زائد. لا تقف أثناء التعبئة على ارتفاع يزيد عن ارتفاع قدم جهاز الحديقة.
- ◀ ابتعد عن مجال القذف عندما تعمل بواسطة جهاز الحديقة.
- ◀ انتبه باحتراس شديد على ألا تتواجد أية أجزاء معدنية أو الحجارة أو الزجاجات أو اللعب أو غيرها من الأجزاء الغريبة ضمن المواد التي سوف تقوم بإدخالها في جهاز الحديقة.
- ◀ إذا أصابت ألية القص جسم غريب، أو أصدر جهاز الحديقة أصوات غريبة أو إن بدأ بالاهتزاز، فاطفئ جهاز الحديقة فوراً من أجل إيقاف عناصر القص. اسحب القابس من المقبس واتبع التعليمات التالية:
 - افحص الضرب.
 - استبدل جميع القطع التالفة أو أصلحها.
 - تأكد إن كانت بعض الأجزاء منحلة وأحكم شدتها عند الضرورة.
 - لا تحاول أن تقوم بتوصيل جهاز الحديقة بنفسك، إلا إن كنت قد تعلمت المهنة المطلوبة لذلك.

الرموز

قد تكون الرموز التالية ذات أهمية من أجل قراءة وفهم تعليمات التشغيل. يرجى حفظ الرموز ومعناها. يساعدك تفسير الرموز بشكل صحيح على استعمال الجهاز بطريقة أفضل وأكثر أماناً.

الرمز	المعنى
	اتجاه الحركة
	جهة رد الفعل
	التشغيل
	الإطفاء
	التوايج/قطع الغيار

وصف المنتج والأداء

اقرأ جميع ملاحظات الأمان و التعليمات. إن التفصيل عند تطبيق ملاحظات الأمان و التعليمات قد يؤدي إلى الصدمات الكهربائية واندلاع الحرائق و/أو الإصابة بجروح خطيرة. انتبه للصور في الجزء الخلفي لتعليمات التشغيل هذه.



الاستعمال المخصص

جهاز الحديقة مخصص لتقليم نفايات الحديقة الخضراء ذات الأوراق مثل قصاصات السياجات الشجرية. ليس مناسب للاستعمالات بحمل قوي أو للاستعمالات غير المطابقة للتعليمات.

نطاق التوريد (راجع الصورة B)

أخرج الجهاز من الغلاف بحدز وافحص اكتمال توفر الأجزاء التالية:

البيانات الفنية

آلة التفتيت ذات السكين			
AXT Rapid 2200	AXT Rapid 2000		
3 600 H53 6..	3 600 H53 5..		رقم الصنف
2200	2000	واط	استهلاك القدرة، (P40) ^a
3650	3650	دقيقة ¹	عدد الدوران الاحملي
40	35	ملم	قطر الغصن الأقصى ^b
12.1	11.9	كغ	الوزن حسب EPTA-Procedure 01:2014
II/□	II/□		فئة الوقاية

(A) يشير الـ P40 إلى أنه قد تم فحص وترخيص جهاز الحديقة لنوع حمل دوري يتكون من 40 ثانية من الدوران بالحمل الكامل ثم 60 ثانية من الدوران دون حمل. لذلك يمكن تشغيل جهاز الحديقة بشكل مستمر ولكن بانقطاعات منتظمة عند الحمل المرتفع. ستطلق أداة الحماية من الحمل الزائد في حالة التشغيل المستمر بالحمل الكامل.

(B) حسب طبيعة المادة المرغوب تفتيتها. تسري البيانات على جهد اسمي [U] يبلغ 230 فاط. قد تختلف تلك البيانات حسب اختلاف الجهد والطرزات الخاصة بكل دولة.

- آلة التفتيت
- مكبس الدفع اللاحق
- كيس التجميع^a
- دوايب
- محور للدوايب
- هيكل
- طقم التركيب
- مفتاح ربط سداسي الحواف داخليا
- تعليمات التشغيل
- يرجى الاتصال بالتاجر إن كانت بعض القطع غير موجودة أو تالفة.
- بزن جهاز الحديقة بوضع التركيب الكامل حوالي 11,9
- 12,1 كغ. استعن بشخص آخر عند الضرورة من أجل إخراج جهاز الحديقة من المغلف.

الأجزاء المصورة (راجع الصور A - K)

يستند ترقيم الأجزاء المصورة إلى رسوم الجهاز الموجودة في صفحات الرسوم التخطيطية.

- (1) مكبس الدفع اللاحق
 - (2) زر التثبيت
 - (3) مفتاح التشغيل/الإطفاء
 - (4) قابس الشبكة الكهربائية^b
 - (5) شقوق التهوية
 - (6) هيكل
 - (7) قمع التعبئة
 - (8) مفتاح الربط الداخلي السداسي الحواف^a
 - (9) كيس التجميع^a
 - (10) سكين القص
 - (11) غطاء عناصر القص
- (a) لا يتضمن إطار التوريد الاعتيادي التوايج المصورة أو المشروحة. تجد التوايج الكاملة في برنامجنا للتوايج.
- (b) ** حسب البلد

هدف العمل	الصورة	الصفحة
الإطفاء	H	237
صيانة السكنين	I	237
الصيانة، التنظيف والتخزين	J	238
اختيار التوايح	K	238

التركيب

من أجل سلامتك

⚠ **تنبيه!** اطفيء العدة الكهربائية قبل إجراء أعمال الصيانة والتنظيف واسحب قابس الشبكة الكهربائية من المقبس. يطبق ذلك أيضاً في حال تلف أو قطع أو التفاف الكبل الكهربائي.

يراعى جهد الشبكة الكهربائية: يجب أن يتطابق جهد منبع التيار مع المعلومات المذكورة على لافتة طراز جهاز الحديقة. يمكن تشغيل أجهزة الحديقة المحددة بـ 230 فولط بـ 220 فولط/240 فولط أيضاً.

يجب أن يتم وقاية الدائرة الكهربائية على الأقل بالشكل التالي:

13 = AXT Rapid 2000/AXT Rapid 2200 أمبير
يؤدي كابل التمديد بقطر موصل صغير إلى انخفاض واضح بقدرة أداء جهاز الحديقة. يبلغ قطر الموصل المطلوب لكابل تمديد طوله 25 م على الأقل 1,5 x 3 مم²، أما الكابلات التي يزيد طولها على 25 م، فيجب أن يبلغ بها قطر الموصل على الأقل 2,5 مم².

احتسب! إن كابلات التمديد المخالفة للأحكام قد تكون خطيرة. يجب أن تكون كابلات التمديد والقوايس والفازرات من النوعية المعزولة ضد الماء والمخصصة للاستعمال الخارجي.

ينبغي أن تكون وصلات الكبلات (كبل الشبكة الكهربائية والمقابس) جافة ولا يجب أن تكون موصولة على الأرض.

زيادة الأمان استخدم مفتاح للوقاية من التيار المتخلف (RCD) مناسب لتيار متخلف حتى 30 ميلي أمبير كحد أقصى. ينبغي أن يتم فحص مفتاح الواقي من التيار المتخلف قبل كل استعمال.

يسمح بتصليح خط الوصل التالف من قبل ورشة تصليح وكالة بوش فقط.

استخدم فقط كوابل التمديد والكوابل والخطوط وبكرات الكابل من النوع H05VV-F أو H05RN-F والتي توافق المقياس 61242 IEC 61242/EN 61242 أو IEC 60884-2-7.

يجب أن يتم مدّ الكابل وسمحه عن الملف عند استخدام ملف الكابلات.

التركيب والتشغيل

هدف العمل	الصورة	الصفحة
الأجزاء المصورة	A	233
نطاق التوريد	B	234
تركيب الدواليب والهيكل السفلي	C	234
تعليق كيس التجميع وركن مكبس الدفع	D	235
وصل كابل التمديد	E	235
التشغيل	F	236
ملاحظات عمل	G	236

التشغيل

التشغيل

⚠ **انصب جهاز الحديقة دائماً على أرضية ثابتة ومستوية. لا تقلب أو تحرك جهاز الحديقة أثناء التشغيل.**

⚠ **يتابع المحرك حركته قليلاً بعد الإطفاء!**

انفض التراب عن كتل الجذور. لا يجوز إدخال الأغراض الغريبة، كالحجارة، الزجاج، المعادن، الأقمشة واللدائن في قمع التعبئة (7). وإلا فقد يتلف نظام القص (10).

يجب أن يكون قمع التعبئة (7) فارغاً.

بدء التشغيل (راجع الصورتين F و I)

لبدء التشغيل، أدر مفتاح التشغيل/الإطفاء (3) من الوضع «OFF» إلى الوضع «START». احفظ مفتاح التشغيل/الإطفاء (3) في الوضع «START» لمدة ثائنتين تقريباً، ثم اترك المفتاح. يتم ضبط مفتاح التشغيل/الإطفاء (3) في الوضع «ON» بشكل أوتوماتيكي. ينبغي ان يبدأ جهاز الحديقة بالعمل. لن تبدأ آلة التفتيت بالعمل إذا تم ضغط مفتاح التشغيل/الإطفاء (3) أثناء عملية بدء التشغيل. اترك مفتاح التشغيل/الإطفاء (3) يرجع إلى (3) الوضع السابق. أعد وضع مفتاح التشغيل/الإطفاء (3) في الوضع «OFF» وأعد بدء التشغيل.

إذا حفظت مفتاح التشغيل/الإطفاء (3) في الوضع «START» لمدة طويلة جداً ستتوقف آلة التفتيت. أعد وضع مفتاح التشغيل/الإطفاء (3) في الوضع «OFF» وأعد بدء التشغيل.

لأسباب الأمان، ستبدأ آلة التفتيت بالعمل فقط (2) عند شد زر التثبيت لقمع التعبئة (7) بشكل كامل.

الإطفاء (راجع الصورة H)

لإطفاء جهاز الحديقة، أدر مفتاح التشغيل/الإطفاء (3) إلى الوضع «OFF» بعكس اتجاه عقارب الساعة. كبديل او عند الطوارئ يكفي ان تضغط مفتاح التشغيل/الإطفاء (3) (إلى الداخل). يمكن إعادة بدء تشغيل جهاز الحديقة فقط بعد إدارة مفتاح التشغيل/الإطفاء (3) إلى الوضع «OFF».

واقية إعادة التشغيل

بطأً جهاز الحديقة بعد انقطاع التيار الكهربائي. لا يستطيع جهاز الحديقة أن يعود ويعمل بشكل لي من تلقاء نفسه بعد إعادة الإمداد بالطاقة الكهربائية.

تمويل المرمك إلى وضعها الأصلي بشكل أوتوماتيكي. أما آلية التفتيت تبدأ بالعمل فقط بعد أن تدير مفتاح التشغيل/الإطفاء إلى الوضع «OFF» وتعيد عملية بدء التشغيل.

ملاحظات بصدد التفتيت

تزيد أو تقل صعوبة تفتيت الأغصان حسب نوع وعمر وجفاف الخشب.
ستحصل على النتائج المثالية عند تفتيت الأغصان الطرية بعد قصها مباشرة.
ينبغي تفتيت نفايات الحديقة الطرية بكميات صغيرة ولا سيما إذا كانت المواد المرغوب تفتيتها مبتلة. يمكن تجنب الاستعصاء من خلال إضافة الأغصان لتفتيتها من حين لآخر.

واقية فرط التحميل

قد يؤدي فرط التحميل، بسبب استعصاء سكاكين القص مثلًا إلى توقف آلة التفتيت عن الحركة بعد عدة ثوان. يمكنك أن تقوم بإعادة تشغيل آلة التفتيت بعد فترة انتظار قصيرة. اطفئ آلة التفتيت إن استعصت عن الحركة مرة أخرى.
إذا استعصت أو أعيقت آلة التفتيت من جديد، إطفئ جهاز الحديقة، اسحب قابس الشبكة الكهربائية وقم بإزالة العوائق المسببة للاستعصاء. يمكن أن يؤدي الحمل الزائد المستمر وانسداد فتحات تهوية المحرك إلى إنطلاق الواقية الحرارية من فرط تحميل المحرك. نظف شبكة التهوية واطفئ آلة التفتيت لمدة عدة دقائق حتى تبرد. تعود الواقية الحرارية من فرط

البحث عن الأخطاء

تشير القائمة التالية على أعراض الأخطاء وكيفية معالجتها في حال عدم عمل الجهاز بطريقة صحيحة في إحدى المرات. راجع ورشة الخدمة إن لم تتمكن من تحديد وإزالة المشكلة بهذا الشكل.

تنبيه! اطفئ الجهاز قبل إجراء أعمال الصيانة والتنظيف واسحب قابس الشبكة الكهربائية. يطبق ذلك أيضا في حال تلف أو قص أو التفاف كابل الشبكة الكهربائية.

الخطأ	السبب المحتمل	العلاج
جهاز الحديقة لا يعمل	مفتاح التشغيل/الإطفاء لم يشتغل	احرص عند التشغيل على عدم الضغط على مفتاح التشغيل/الإطفاء أثناء التدوير.
	زر التثبيت لم يكن مشدودا بشكل كامل	ركب زر التثبيت لقمع التعبئة بالشكل الصحيح
	لا يوجد جهد كهربائي	افحصه وشغله
	مقبس الشبكة الكهربائية تالف	استخدم مقبس آخر
	كابل التمديد تالف	افحص الكابل واستبدله عند الضرورة
	تم إطلاق المنصهر	استبدل المنصهر وأعد تشغيل جهاز الحديقة بعد ذلك
	تم إطلاق واقية فرط التحميل	تقيد بالتعليمات المذكورة في «واقية فرط التحميل»
	الامداد بالتيار الكهربائي غير ثابت	تقيد بالتعليمات المذكورة في «واقية فرط التحميل»
	يعود مفتاح التشغيل/الإطفاء إلى الوضع «OFF»	اترك الماكينة تبرد ثم التزم بالتعليمات المذكورة في «واقية فرط التحميل»
	تم إنطلاق واقية انخفاض الجهد	قم بعملية إعادة التشغيل. افحص إذا ما كان كابل التمديد موافقا للمتطلبات المذكورة في التعليمات (يمكن أن تتسبب جودة كابل التمديد غير الكافية في حدوث الخطأ!). عند التشغيل بواسطة مولد للكهرباء، افحص قدرة مولد الكهرباء.
جهاز الحديقة يعمل بشكل متقطع	كابل التمديد تالف	افحص الكابل واستبدله عند الضرورة
	وصلات الكوابل الداخلية بالآلة تالفة	اتصل بمركز خدمة وكالة شركة بوش
	تم إطلاق واقية فرط التحميل	تقيد بالتعليمات المذكورة في «واقية فرط التحميل»
	يعود مفتاح التشغيل، الإطفاء إلى الوضع «OFF»	اترك الماكينة تبرد ثم تقيد بالتعليمات المذكورة في «واقية فرط التحميل»
أداء القص رديء	سكين القص كئيلة	أقلب سكين القص إلى الجهة غير المستعملة. استبدل سكين القص عندما يكون غير حاد من الجهتين.

الخطأ	السبب المحتمل	العلاج
سكين القص لا تدور	سكين القص متسخة	فك سكين القص ونظفه. اقلب سكين القص عند الحاجة.
سكين القص لا تدور	انسداد بقمع التعبئة أو بمقسم القذف	نظف الجهاز وأفرغ كيس التجميع
اهتزازات/أصوات شديدة	سكين القص استعصت عن المركبة	فك الاستعصاء
	صامولة/لولب السكين منحلة	أحكام شد صامولة/لولب السكين
	صامولة/لولب السكينة منحلة	أحكام شد صامولة/لولب السكين
	سكين القص تالف	استبدل سكين القص
	الجهاز تالف من الداخل	اتصل بمركز خدمة وكالة شركة بوش

الصيانة والخدمة

الصيانة والتنظيف

⬅ **تنبيه! اطفئ الجهاز قبل إجراء أعمال الصيانة والتنظيف واسحب قابس الشبكة الكهربائية. يطبق ذلك أيضا في حال تلف أو قص أو التلف كابل الشبكة الكهربائية.**

⬅ **ارتد القفازات الواقية دائما عند العمل بواسطة مقص الحديقة أو إذا أردت أن تنفذ أعمال الصيانة أو التنظيف.**

افحص جهاز الحديقة بشكل منتظم لكشف الخلل الواضح كالسكاكين المنحلة أو التالفة أو الوصلات المنحلة أو الأجزاء المتسهلة أو التالفة. افحص إذا ما كانت الأغشية وتجهيزات الوقاية سليمة وإذا ما قد تم تركيبها بالشكل الصحيح. ينبغي أن تقوم بأعمال الصيانة والتصلية الضرورية إن وجدت، قبل الاستخدام.

عند حدوث أي خلل بجهاز الحديقة بالرغم من أنه قد صنع بعناية فائقة واجتاز اختبارات عديدة يجب تصليحه في مركز خدمة وكالة شركة بوش لأجهزة الحدائق.

صيانة السكين (راجع الصورة 1)

تمتاز سكين القص (10) بحددين اثنين. عندما تصعب حواف سكين القص (10) غير حادة، يمكن قلب سكين القص (10).

يمكن إعادة استخدام لولب سكين القص (10).

تأكد من شد اللولب بعد قلب سكين القص (10) بقوة كبيرة. عندما تكون حواف سكين القص (10) غير حادة، استبدل سكين القص (10). يتوفر سكين قص جديد (10) باعتباره قطعة غيار. استخدم لولب سكين القص المرفق مع سكين القص الجديد.

خدمة العملاء واستشارات الاستخدام

يجيب مركز خدمة العملاء على الأسئلة المتعلقة بإصلاح المنتج وصيانته، بالإضافة لقطع الغيار. تجد الرسوم التفصيلية والمعلومات الخاصة بقطع الغيار في الموقع: www.bosch-pt.com

يسر فريق Bosch لاستشارات الاستخدام مساعدتك إذا كان لديك أي استفسارات بخصوص منتجاتنا وملحقاتها.

يلزم ذكر رقم الصنف ذو الخانات العشر وفقا للوحة صنع المنتج عند إرسال أية استفسارات أو طلبات قطع غيار.

المغرب

Robert Bosch Morocco SARL

53, شارع الملازم محمد محروم

20300 الدار البيضاء

الهاتف: 27 43 31 29 5 212 +

البريد الإلكتروني: sav.outillage@ma.bosch.com

تجد المزيد من عناوين الخدمة تحت:

www.bosch-pt.com/serviceaddresses

التخلص من العدة الكهربائية

يجب التخلص من الأجهزة والتوابع والتغليف بطريقة منصفة بالبيئة عن طريق النفايات القابلة لإعادة التصنيع.

لا تقم برمي الأجهزة والمنتجات الأخرى في النفايات المنزلية!



فقط لدول الاتحاد الأوروبي:

حسب التوجيه الأوروبي 2012/19/EU بصدد الأجهزة الكهربائية والإلكترونية القديمة وتطبيقه ضمن القانون المحلي، ينبغي جمع العدد الكهربائية التي لم تعد صالحة للاستعمال بشكل منفصل، وتسليمها لمركز يقوم بإعادة استغلالها بطريقة محافظة على البيئة.

قد يتسبب التخلص غير السليم من الأجهزة الكهربائية والإلكترونية القديمة في آثار ضارة على البيئة وصحة الإنسان نتيجة لاحتمالية وجود مواد خطرة فيها.

فارسی

دستورات ایمنی

توجه! همه دستورات ایمنی را به دقت بخوانید. خود را با قسمتهای کاربری و نحوه استفاده از ابزار باغبانی آشنا کنید. لطفا دفترچه راهنما را برای آینده خوب نگهداری کنید.

توضیح علائم روی ابزار باغبانی

هشدارهای عمومی.



دفترچه ی راهنما را تا انتها بخوانید.



ابزار باغبانی را قبل از باز کردن قسمتها خاموش کنید و دوشاخه آنرا از پریز بیرون بکشید. چنانچه کابل برق در حین کار آسیب دید، دست به آن نزنید، بلکه دوشاخه برق را بی درنگ قطع کنید. دستگاه را هرگز با کابل آسیب دیده بکار نبرید.



همواره دستکش، کفش کار محکم و یک شلوار بلند بپوشید.



تیغه ی برش در حال چرخش خطر ساز است. در حین کار ابزار باغبانی، دست یا پاهای خود را نزدیک دریچه نبرید.



دقت کنید که افراد نزدیک شما با اجسام به هوا پرت شده زخمی نشوند.



هشدار: هنگام کار ابزار با باغبانی، فاصله ایمنی را رعایت کنید.



قبل از تماس با قسمتهای ابزار باغبانی، بگذارید به طور کامل بایستند.



از عینک و گوشی ایمنی استفاده کنید.



ابزار باغبانی را در برابر باران حفظ کنید یا زیر باران رها نکنید.



نکات ایمنی عمومی برای ابزارهای برقی

⚠ هشدار کلیه هشدارها، دستورالعملها، تصاویر و مشخصات ارائه شده به همراه ابزار برقی را

مطالعه کنید. اشتباهات ناشی از عدم رعایت این دستورات ایمنی ممکن است باعث برق گرفتگی، سوختگی و یا سایر جراحات های شدید شود.

کلیه هشدارهای ایمنی و راهنماییها را برای آینده خوب نگهداری کنید.

عبارت «ابزار برقی» در هشدارها به ابزارهایی که به پریز برق متصل میشوند (با سیم برق) و یا ابزارهای برقی باتری دار (بدون سیم برق) اشاره دارد.

ایمنی محل کار

◀ محیط کار را تمیز و روشن نگه دارید. محیطهای در هم ریخته یا تاریک احتمال بروز حادثه را افزایش میدهند.

◀ ابزار برقی را در محیطهایی که خطر انفجار وجود دارد و حاوی مایعات، گازها و بخارهای محترقه هستند، به کار نگیرید. ابزارهای برقی جرقههایی ایجاد میکنند که میتوانند باعث آتش گرفتن گرد و غبارهای موجود در هوا شوند.

◀ هنگام کار با ابزار برقی، کودکان و سایر افراد را از دستگاه دور نگه دارید. در صورتیکه حواس شما پرت شود، ممکن است کنترل دستگاه از دست شما خارج شود.

ایمنی الکتریکی

◀ دوشاخه ابزار برقی باید با پریز برق تناسب داشته باشد. هیچگونه تغییری در دوشاخه ایجاد نکنید. مبدل دوشاخه نباید همراه با ابزار برقی اتصال زمین استفاده شود. دوشاخههای اصل و تغییر داده نشده و پریزهای مناسب، خطر برق گرفتگی را کاهش میدهند.

◀ از تماس بدنی با قطعات متصل به سیم اتصال زمین مانند لوله، شوقاز، اجاق برقی و یخچال خودداری کنید. در صورت تماس بدنی با سطوح و قطعات دارای اتصال به زمین و همچنین تماس شما با زمین، خطر برق گرفتگی افزایش می یابد.

◀ ابزارهای برقی را در معرض باران و رطوبت قرار ندهید. نفوذ آب به ابزار برقی، خطر شوک الکتریکی را افزایش میدهد.

◀ از سیم دستگاه برای مقاصد دیگر استفاده نکنید. هرگز برای حمل ابزار برقی، کشیدن آن یا خارج کردن دوشاخه از سیم دستگاه استفاده نکنید. کابل دستگاه را از حرارت، روغن، لبههای تیز یا قطعات متحرک دور نگه دارید. کابلهای آسیب دیده و یا گره خورده خطر شوک الکتریکی را افزایش میدهند.

◀ هنگام استفاده از ابزار برقی در محیطهای باز، تنها از کابل رابطی استفاده کنید که برای محیط باز نیز مناسب باشد. کابل های رابط مناسب برای محیط باز، خطر برق گرفتگی را کم می کنند.

◀ در صورت لزوم کار با ابزار برقی در محیط و اماکن مرطوب، باید از یک کلید حفاظتی جریان خطا و نشستی زمین (کلید قطع کننده اتصال با زمین) استفاده کنید. استفاده از کلید حفاظتی جریان خطا و نشستی زمین خطر برق گرفتگی را کاهش می دهد.

که نمی توان آنها را قطع و وصل کرد، خطرناک بوده و باید تعمیر شوند.

◀ قبل از تنظیم ابزار برقی، تعویض متعلقات و یا کنار گذاشتن آن، دوشاخه را از برق بکشید و یا باتری آنرا خارج کنید. رعایت این اقدامات پیشگیری ایمنی از راه افتادن ناخواسته ابزار برقی جلوگیری می کند.

◀ ابزار برقی را در صورت عدم استفاده، از دسترس کودکان دور نگه دارید و اجازه ندهید که افراد ناوارد و یا اشخاصی که این دفترچه راهنما را نخوانده اند، با این دستگاه کار کنند. فرار گرفتن ابزار برقی در دست افراد ناوارد و بی تجربه خطرناک است.

◀ از ابزار برقی و متعلقات خوب مراقبت کنید. مواظب باشید که قسمت های متحرک دستگاه خوب کار کرده و گیر نکنند. همچنین دقت کنید که قطعات ابزار برقی شکسته و یا آسیب دیده نباشند. قطعات آسیب دیده را قبل از شروع به کار تعمیر کنید. علت بسیاری از سوانح کاری، عدم مراقبت کامل از ابزارهای برقی می باشد.

◀ ابزار برش را تیز و تمیز نگه دارید. ابزار برشی که خوب مراقبت شده و از لبه های تیز برخوردار است، کمتر در قطعه کار گیر کرده و بهتر قابل هدایت است.

◀ ابزار برقی، متعلقات، متهای دستگاه و غیره را مطابق دستورات این جزوه راهنما به کار گیرید و به شرایط کاری و نوع کار نیز توجه داشته باشید. استفاده از ابزار برقی برای عملیاتی به جز مقاصد در نظر گرفته شده، میتواند به بروز شرایط خطرناک منجر شود.

◀ دستها و سطوح عایق را همواره خشک، تمیز و عاری از روغن و گریس نگه دارید. دسته های لغزنده مانع ایمنی و کنترل در کار در شرایط غیر منتظره هستند.

سرویس

◀ برای تعمیر ابزار برقی فقط به متخصصین حرفهای رجوع کنید و از قطعات یدکی اصل استفاده نمایید. این باعث خواهد شد که ایمنی دستگاه شما تضمین گردد.

کاربری

◀ هنگام کار دستتان را وارد خرطومی محافظه نکنید. پس از خاموش شدن، ابزار باغبانی چند ثانیه در حرکت می ماند.

◀ هرگز به کودکان یا سایر افراد نا آشنا اجازه استفاده از محصول را ندهید. مقررات مربوط به هر کشور می توانند سن کاربر را محدود کنند. چنانچه از محصول استفاده نمی کنید، آن دور از دسترس کودکان نگهدارید.

◀ افراد (همچنین کودکان) دارای کاستیهای روحی و جسمی یا بدون تجربه یا آشنایی که نمی توانند محصول را با اطمینان بکار برند، نباید از محصول بدون نظارت یا توجیه روش کاربری بوسیله یک فرد مسؤول استفاده کنند. کودکان باید زیر نظر باشند تا اطمینان حاصل شود که آنها با محصول بازی نمی کنند.

رعایت ایمنی اشخاص

◀ حواس خود را خوب جمع کنید، به کار خود دقت کنید و با فکر و هوشیاری کامل با ابزار برقی کار کنید. در صورت خستگی و یا در صورتی که مواد مخدر، الکل و دارو استفاده کرده باشید، با ابزار برقی کار نکنید. یک لحظه بی توجهی هنگام کار با ابزار برقی، میتواند جراثم های شدیدی به همراه داشته باشد.

◀ از تجهیزات ایمنی شخصی استفاده کنید. همواره از عینک ایمنی استفاده نمایید. استفاده از تجهیزات ایمنی مانند ماسک ضد گرد و غبار، کفشهای ایمنی ضد لغزش، کلاه ایمنی و گوشی محافظ متناسب با نوع کار با ابزار برقی، خطر مجروح شدن را کاهش میدهد.

◀ مواظب باشید که ابزار برقی بطور ناخواسته بکار نیفتد. قبل از وارد کردن دوشاخه دستگاه در پریز برق، اتصال آن به باتری، برداشتن آن و یا حمل دستگاه، باید دقت کنید که ابزار برقی خاموش باشد. در صورتی که هنگام حمل دستگاه انگشت شما روی دکمه قطع و وصل باشد و یا دستگاه را در حالت روشن به برق بزنید، ممکن است سوانح کاری پیش آید.

◀ قبل از روشن کردن ابزار برقی، همه ابزارهای تنظیم کننده و آپارها را از روی دستگاه بردارید. ابزار و آپارهایی که روی بخش های چرخنده دستگاه قرار دارند، میتوانند باعث ایجاد جراثم شوند.

◀ وضعیت بدن شما باید در حالت عادی قرار داشته باشد. برای کار جای مطمئنی برای خود انتخاب کرده و تعادل خود را همواره حفظ کنید. به این ترتیب میتوانید ابزار برقی را در وضعیتهای غیر منتظره بهتر تحت کنترل داشته باشید.

◀ لباس مناسب بپوشید. از پوشیدن لباسهای گشاد و حمل زینت آلات خودداری کنید. موها و لباس خود را از بخشهای در حال چرخش دستگاه دور نگه دارید. لباسهای گشاد، موی بلند و زینت آلات ممکن است در قسمتهای در حال چرخش دستگاه گیر کنند.

◀ در صورتی که تجهیزاتی برای اتصال وسایل مکش گرد و غبار و یا وسیله جمع کننده گرد و غبار ارائه شده است، باید مطمئن شوید که این وسایل درست نصب و استفاده می شوند. استفاده از وسایل مکش گرد و غبار مصونیت شما را در برابر گرد و غبار زیاده تر میکند.

◀ آشنایی با ابزار به دلیل کار کردن زیاد با آن نباید باعث سهل انگاری شما و نادیده گرفتن اصول ایمنی شود. بی دقتی ممکن است باعث بروز جراحاتی در عرض کسری از ثانیه شود.

◀ استفاده صحیح از ابزار برقی و مراقبت از آن از وارد کردن فشار زیاد روی دستگاه خودداری کنید. برای هر کاری، از ابزار برقی مناسب با آن استفاده کنید. بکار گرفتن ابزار برقی مناسب باعث میشود که بتوانید از توان دستگاه بهتر و با اطمینان بیشتر استفاده کنید.

◀ در صورت ایجاد در کاید قطع و وصل ابزار برقی، از دستگاه استفاده نکنید. ابزار برقی

- ◀ قبل از روشن کردن بایستی ابزار باغبانی همانند تصویر دفترچه ی راهنما نصب گردد.
 - ◀ جهت افزایش ایمنی از یک کلید (RCD) با جریان خطای حداکثر 30 میلی آمپر استفاده شود. کلید (RCD) با FI را پیش از هر بار کاربری کنترل کنید.
 - ◀ تنها کابل رابطی که مجاز برای محیط بیرون و محافظ در برابر وریاش آب باشد را بکار برید.
 - ◀ دوشاخه و پریز را با دستان خیس لمس نکنید.
 - ◀ کابل اتصال یا کابل رابط را لگد مال یا له نکنید، آن را نکشید، چون ممکن است آسیب ببیند. کابل اتصال/رابط را در برابر گرما، روغن و لبه های تیز محفوظ بدارید.
 - ◀ نباید اشخاص یا حیوانات در محدوده 3 متری محل کار قرار گیرند. کاربر در محیط کار در برابر شخص سوم مسؤول است.
 - ◀ بوش تنها کارایی بی نقص ابزار باغبانی را وقتی تضمین می کند که منحصرآ از منعلقات اصل استفاده شود.
 - ◀ قبل از کار با ابزار باغبانی، دفترچه ی راهنما را خوب بخوانید.
 - ◀ از پوشیدن لباس گشاد، آویز و کروات خودداری کنید.
 - ◀ ابزار باغبانی را روی جای باز (مثلا نه نزدیک دیوار یا کنار اجسام سنگین چسبیده به زمین) با سطح سفت و صاف بکار برید.
 - ◀ ابزار باغبانی را روی سطح موازیک شده یا سنگی بکار نبرید. ماده ی پرت شده ممکن است باعث بروز جراحت گردد.
 - ◀ قبل از راه اندازی، همه ی پیچها، مهره ها و سایر اتصالات را از لحاظ محکم بودن و تجهیزات ایمنی و درپوشها را از نظر درست قرار گرفتن کنترل کنید. برچسبهای هشدار و راهنمایی آسب دیده را عوض کنید.
 - ◀ قبل از هر کاری مطمئن شوید که خرطومی محافظه خالی است.
 - ◀ صورت و بدن خود را با فاصله از خرطومی محافظه نگهدارید.
 - ◀ از نزدیک شدن دستان و سایر اندامهای بدن یا لباستان به خرطومی محافظه یا درپچه ی خروجی یا سایر قسمتهای متمرک خودداری کنید.
 - ◀ جایگاه مطمئنی برای خود انتخاب کرده و تعادل خود را حفظ کنید. زیاد خم نشوید. هنگام پر کردن بالاتر از پایه ی ابزار باغبانی نایستید.
 - ◀ هنگام کار با ابزار باغبانی از محدوده پرتاب چمن فاصله بگیرید.
 - ◀ هنگام پر کردن ابزار باغبانی بسیار دقت کنید که هیچ شیئی فلزی، سنگ، بطری، قوطی یا سایر اجسام خارجی وجود نداشته باشند.
 - ◀ در صورت برخورد سیستم برش با یک جسم خارجی و تولید صدا و لرزش، ابزار باغبانی را خاموش کنید تا قسمت خرد کننده بایستد. دوشاخه را از پریز بیرون بکشید و مانند زیر عمل کنید:
 - عیب و آسیب را بازرسی کنید.
 - تمام قسمتهای آسیب دیده را عوض یا تعمیر کنید.
 - قسمتها را از لحاظ شل بودن کنترل و در صورت نیاز سفت کنید.
 - ◀ هرگز سعی نکنید ابزار باغبانی را خودتان تعمیر کنید، به جز اینکه شما آموزش لازم را دیده باشید.
 - ◀ دقت کنید که ماده ی مورد فراوری در بخش خروجی جمع نشود؛ اینگونه کار مختل می گردد و باعث بروز ضربه به عقب در خرطومی محافظه می شود.
 - ◀ چنانچه ابزار باغبانی کپک شد، آن را خاموش کنید و صبر کنید تا بخش خرد کننده بایستد. قبل از خالی کردن ابزار باغبانی، دوشاخه ی آن را از پریز بکشید.
 - ◀ کنترل کنید که سرپوشها و تجهیزات ایمنی بی عیب و صحیح نصب شده باشند. قبل از کار، سرویس و تعمیرهای احتمالی را انجام دهید.
 - ◀ سعی نکنید سرعت موتور را تغییر دهید. در صورت وجود مشکل، به نمایندگی بوش مراجعه نمایید.
 - ◀ شیارهای تهویه را از پسمانده یا چسبندگی ها عاری کنید تا از بروز آسیب به موتور و نیز آتش سوژی احتمالی جلوگیری گردد.
 - ◀ ابزار باغبانی را هرگز با موتور روشن بلند یا حمل نکنید.
 - ◀ همیشه پس از ترک محیط کار، ابزار باغبانی را خاموش کنید، صبر کنید تا قسمت خرد کننده بایستد و دوشاخه را بیرون بکشید.
 - ◀ هنگام کار، ابزار باغبانی را واژگون نکنید.
 - ◀ ابزار باغبانی را زیر باران رها نکنید. ابزار باغبانی را فقط در محل خشکی نگهداری کنید.
 - ◀ ادر صورت استفاده از منبع تغذیه ی اضطراری (ژنراتور)، از نوع مجهز با تنظیم ولتاژ جهت جلوگیری از بروز صدمات بوسیله ی ولتاژ بالا استفاده کنید.
- ### سرویس و نگهداری
- ◀ چنانچه ابزار باغبانی را به خاطر سرویس، نگهداری یا تعویض قطعات بکار نمی برید، آن را خاموش کنید، دوشاخه را از پریز بیرون بکشید و بگذارید دستگاه خنک شود. قبل از هر تنظیم یا بازرسی از متوقف بودن قسمتهای متمرک اطمینان حاصل کنید.
 - ◀ ابزار باغبانی را تمیز نگهدارید و از آن مراقبت کنید.
 - ◀ ابزار باغبانی را کنترل کنید و قسمتهای فرسوده یا آسیب دیده را جهت اطمینان تعویض کنید.
 - ◀ مطمئن شوید که قطعات تعویضی از شرکت بوش باشند.
 - ◀ در صورت استفاده از یک کابل رابط، نایستی از کابل ابزار باغبانی ضعیفتر باشد.
 - ◀ اتصالات و کابل رابط را همیشه از لحاظ آسیب دیدگی یا علائم فرسودگی کنترل کنید. در صورت آسیب دیدگی کابل از ابزار باغبانی استفاده نکنید.
 - ◀ اگر چه هنگام تنظیم قسمت خرد کننده، ورودی جریان برق موتور با قطع کننده اجباری قطع شده است و موتور روشن نمی شود، ولی ممکن است قسمت خرد کننده در صورت چرخاندن موتور با دست حرکت کند.

◀ به هیچ عنوان سعی نکنید قطع کننده ی اجباری را از کار ببندازید.

محتویات ارسالی (رجوع شود به تصویر B)

دستگاه را با احتیاط از بسته بندی بیرون آورید و کنترل کنید آیا اجزای زیر کامل هستند:

- خردکننده
 - تشک
 - کیسه جمع آوری^a
 - چرخ ها
 - محور برای چرخ ها
 - چهارچوب
 - بسته نصب
 - آچار آلن
 - دفترچه راهنما
- در صورت ناقص یا آسیب دیده بودن اجزای دستگاه به فروشنده مراجعه کنید.
- ابزار باغبانی در حالت مونتاژ کامل حدود 11,9 - 12,1 کیلوگرم وزن دارد. در صورت لزوم جهت بیرون آوردن ابزار باغبانی کمک بگیرید.

اجزاء مصور (رجوع کنید به تصاویر A و K)

شماره گذاری اجزای مصور، مربوط به تصویر محصول در صفحه ی تا شو می باشد.

- (1) تشک
- (2) دکمه ی تثبیت
- (3) کلید قطع و وصل
- (4) دو شاخه^b
- (5) شیارهای تهویه
- (6) چهارچوب چرخها
- (7) دهانه خرطومی
- (8) آچار آلن^a
- (9) کیسه جمع آوری^a
- (10) تیغه برش
- (11) درپوش قسمت خرد کننده

(a) کلیه متعلقاتی که در تصویر و یا در متن آمده است، بطور معمول همراه دستگاه ارائه نمیشود. لیست کامل متعلقات را در برنامه متعلقات ما می یابید.

(b) بر حسب کشور مربوط

علامت ها

علامتهای ذیل برای استفاده از چاروبرقی مهم می باشند. لطفا این علائم و معانی آنها را به خاطر بسپارید. فهم درست این علائم به شما جهت استفاده ی درست و ایمن از محصول کمک می کند.

معنی	علامت
مسیر یا جهت حرکت	
مسیر یا جهت عکس العمل	
نحوه روشن کردن	
نحوه خاموش کردن	
متعلقات/قطععات یدکی	

تشریح دستگاه و عملکرد آن

همه دستورات ایمنی و راهنمایی ها را بخوانید. اشتباهات ناشی از عدم رعایت این دستورات ایمنی ممکن است باعث برق گرفتگی، سوختگی و یا سایر جراحات های شدید شود.



به تصاویر مربوط در انتهای بخش دفترچه راهنما توجه کنید.

موارد استفاده از دستگاه

ابزار باغبانی با برق شبکه جهت خرد کردن زباله های سبز باغبانی بزرگ دار مثلا شمشاد بریده شده مناسب است. ابزار باغبانی برای کاربری با فشار زیاد یا استفاده مغایر با دستورات مناسب نیست.

مشخصات فنی

AXT Rapid 2200		AXT Rapid 2000		خرد کننده
3 600 H53 6..		3 600 H53 5..		شماره فنی
2200	2000	W		ظرفیت ورودی، ^A (P40)
3650	3650	min ⁻¹		سرعت در حالت آزاد
40	35	میلیمتر		بیشترین قطر شاخه ^B
12.1	11.9	kg		وزن مطابق استاندارد EPTA-Procedure 01:2014

خرد کننده	AXT Rapid 2000	AXT Rapid 2200
کلاس ایمنی	II / □	II / □

(A) P40 نمایانگر این است که ابزار باغبانی برای یک نوع دوره ای عملکرد برای 40 ثانیه فشار بار کامل و سپس 60 ثانیه بدون بار، کنترل و مجاز شمرده شده است. از اینرو می توان ابزار برقی را پیوسته به کار گرفت، البته در صورت وجود فشار زیاد با دوره های استراحت منظم. در صورت کاربری زیر فشار بار کامل، حفاظ فشار زیاد فعال می شود.

(B) بر حسب نوع ماده ی خرد شونده.

مقادیر برای ولتاژ نامی [U] 230 ولت میباشند. برای ولتاژهای مختلف و تولیدات مخصوص کشورها، ممکن است این مقادیر، متفاوت باشند.

نصب

برای ایمنی شما

◀ **توجه! ابزار برقی را قبل از سرویس یا تمیز کاری خاموش کنید و دوشاخه آنرا از پریز بیرون بکشید. همین کار را در صورت بریدگی، آسیب دیدگی یا کلافه شدن کابل دستگاه انجام دهید.**

به ولتاژ نامی توجه کنید: ولتاژ منبع جریان برق باید با مقادیر موجود بر روی برچسب ابزار باغبانی مطابقت داشته باشد. ابزارهای باغبانی مشخص شده با ولتاژ 230 را می توان تحت ولتاژ 240/220 هم بکار برد.

میدان جریان برق بایستی مانند زیر ایمن باشد:

AXT Rapid 2000/AXT Rapid 2200 = 13 A

کابل رابط دارای قطر هادی بسیار کم باعث کاهش قابل توجه بازدهی ابزار باغبانی می شود. برای کابلهای تا طول 25 متر یک قطر هادی دست کم $3 \times 1,5 \text{ mm}^2$ لازم است، برای کابلهای بیشتر از 25 متر بایستی قطر هادی دست کم $2,5 \text{ mm}^2$ باشد.

⚠ **احتیاط:** کابل رابط غیر استاندارد ممکن است خطر ساز باشد. کابل رابط، دوشاخه و مادگی بایستی ضد آب و مناسب با محیط بیرون باشند.

اتصالات کابل (پریز و دوشاخه) بایستی خشک باشند و روی زمین قرار نگیرند.

جهت افزایش ایمنی از یک کلید (RCD) FI (با جریان خطای حداکثر 30 میلی آمپر استفاده شود. این کلید FI بایستی قبل از هر بار کار کنترل شود.

در صورت معیوب بودن کابل اتصال باید آنرا فقط توسط تعمیرگاه های مجاز و خدمات پس از فروش ابزارآلات برقی بوش تعمیر کرد.

تنها از کابل رابط، کابل، سیم ها و فرقره کلافی استفاده کنید که با 61242/IEC 61242 EN یا H05VV-F یا 60884-2-7 مطابقت دارند و از نوع H05RN-F هستند.

در صورت استفاده از فرقره ی کابل، بایستی کلاف کاملا باز شود.

نحوه نصب و کاربرد

نوع عملکرد	تصویر	صفحه
اجزاء دستگاه	A	233
محتویات ارسالی	B	234
نصب چرخها و چهارچوب	C	234
آویزان کردن کیسه ی جمع آوری و قرار دادن کشویی	D	235

نوع عملکرد	تصویر	صفحه
کابل اتصال را وصل کنید	E	235
نحوه روشن کردن	F	236
راهنمائی های عملی	G	236
نحوه خاموش کردن	H	237
سرویس تیغه	I	237
سرویس، تمیز کردن و نگهداری	J	238
نحوه انتخاب متعلقات	K	238

طرز کار

نحوه کاربرد دستگاه

◀ **ابزار باغبانی را همواره روی سطح سفت و افقی قرار دهید. هنگام کار، ابزار باغبانی را واژگون نکنید و تکان ندهید.**

◀ **موتور پس از خاموش شدن کمی به حرکت ادامه می دهد!**

ریشه های کلاف شده را از روی زمین بردارید. اجسام خارجی مانند سنگ، شیشه، فلز، پارچه و پلاستیک نباید وارد خرطومی محافظه (7) شوند. در غیر اینصورت ممکن است سیستم برش (10) آسیب ببیند.

خرطومی (7) باید خالی باشد.

روشن کردن (رجوع کنید به تصویر F و I)

برای راه اندازی خرد کننده، کلید قطع و وصل (3) را از حالت „OFF“ به حالت „START“ برانید. کلید قطع و وصل (3) را حدود 2 ثانیه در حالت „START“ و سپس آن را رها کنید. کلید قطع و وصل (3) به طور خودکار به حالت „ON“ برمیگردد. ابزار باغبانی بایستی روشن شود.

خرد کننده در صورت فشردن نگهداشتن کلید قطع و وصل (3) در حین مرحله راه اندازی روشن نخواهد شد. بگذارید کلید قطع و وصل (3) دوباره برگردد. کلید قطع و وصل (3) را دوباره در حالت „OFF“ قرار داده و روشن کنید.

اگر کلید قطع و وصل (3) را مدت زیادی روی حالت „START“ نگهدارید، خرد کننده متوقف می شود. کلید قطع و وصل (3) را دوباره در حالت „OFF“ قرار داده و دوباره روشن کنید.

به دلایل ایمنی، خرد کننده وقتی راه می افتد که دکمه ی تثبیت (2) دهانه خرطومی (7) کاملا سفت شده باشد.

چنانچه خُرد کننده دوباره بلوکه شد، ابزار باغبانی را خاموش کنید، دوشاخه را از پریز برق بکشید و موانع منجر به بلوکه شدن را رفع کنید. فشار بیش از حد و گرفتگی شیارهای تهویه موتور ممکن است باعث فعال شدن حفاظ حرارتی در برابر فشار زیاد گردد. توری تهویه را تمیز و خرد کننده را برای چند دقیقه خاموش کنید تا خنک شود. حفاظ حرارتی در برابر فشار زیاد به طور خودکار غیر فعال می شود. خرد کننده ولی دوباره روشن می شود، پس از اینکه شما کلید قطع و وصل را روی حالت „OFF“ برگردانده باشید و مرحله استارت را دوباره تکرار کنید.

راهنمایی جهت خرد کردن

بر حسب نوع، سن و خشکی چوب شاخه ها، خرد کردن شاخه ها کم و بیش سخت انجام می شود. در صورت خرد کردن شاخه های تازه بریده شده به نتایج بهتری می رسید. زباله های نرم باغ بایستی در مقدار کوچک خرد شوند، به خصوص اگر مرطوب باشند. با خرد کردن متناوب می توان از ایجاد بلوکه جلوگیری کرد.

خاموش کردن (رجوع کنید به تصویر H)

جهت خاموش کردن ابزار باغبانی، کلید قطع و وصل (3) را در خلاف جهت چرخش عقربه های ساعت به حالت „OFF“ برانید. در موارد اضطراری و به صورت جایگزین می توانید کلید قطع و وصل (3) را فشار دهید (به داخل). ابزار باغبانی را می توان وقتی راه اندازی کرد که شما کلید قطع و وصل (3) را به حالت „OFF“ چرخانده باشید.

حفاظ جلوگیری از روشن شدن مجدد

ابزار باغبانی پس از قطعی برق شبکه، خاموش می شود. در صورت فعال بودن تأمین انرژی، ابزار باغبانی به طور خودکار روشن نمی شود.

کلاج ایمنی

فشار زیاد مانند بلوکه شدن تیغه ی برش می تواند پس از چند ثانیه منجر به متوقف شدن خرد کننده شود. پس از مدتی صبر، خرد کننده را دوباره روشن کنید. در صورت بلوکه شدن دوباره ی خرد کننده، آن را خاموش کنید.

جستجوی خطا

جدول زیر علل بروز ایرادها را نشان می دهد و شما را جهت رفع آنها در صورت کارکرد نادرست دستگاه راهنمایی می کند. چنانچه از این طریق نتوانستید مشکل را پیدا کنید به تعمیرکار خود مراجعه کنید.

توجه! محصول را قبل از سرویس یا تمیز کاری خاموش کنید و دوشاخه آن را از شبکه برق بیرون بکشید. همین کار را در صورت بریدگی، آسیب دیدگی یا کلافه شدن کابل دستگاه انجام دهید.

ایراد	دلیل ممکن	راهنمایی
ابزار باغبانی کار نمی کند	کلید قطع و وصل کار نکرده است	در حین راه اندازی دقت کنید که کلید قطع و وصل هنگام چرخش فشرده نباشد.
دکمه ی تثبیت درست سفت نشده است	دکمه تثبیت برای دهانه خرطومی را درست نصب کنید	دکمه تثبیت برای دهانه خرطومی را درست نصب کنید
دستگاه به برق وصل نیست	پریز برق خراب است	کنترل کنید و وصل کنید
کابل رابط آسیب دیده است	فیوز پریز پریده است	از پریز دیگر استفاده کنید
فیوز پریز پریده است	حفاظ فشار زیاد فعال شده است	کابل را کنترل کنید، در صورت لزوم تعویض نمایید
حفاظ فشار زیاد فعال شده است	تأمین برق نوسان دارد	فیوز را تعویض کنید/پس از آن ابزار باغبانی را دوباره روشن کنید
تأمین برق نوسان دارد	کلید قطع و وصل را به حالت „OFF“ برگردانید	همانند تشریح بخش "حفاظ فشار زیاد" عمل کنید
کلید قطع و وصل را به حالت „OFF“ برگردانید	فیوز حفاظ ولتاژ پایین پریده است	همانند تشریح بخش "حفاظ فشار زیاد" عمل کنید
فیوز حفاظ ولتاژ پایین پریده است	کابل رابط آسیب دیده است	بگذارید دستگاه خنک شود و همانند تشریح بخش "حفاظ فشار زیاد" عمل کنید
کابل رابط آسیب دیده است	ابزار باغبانی با توقف کار می کند	از نو راه اندازی کنید. کنترل کنید که کابل رابط با ویژگی های ذکر شده در دستورات باشد (کیفیت ناکافی کابل رابط می تواند دلیل خطا باشد!). در صورت راه اندازی توسط مولد برق، توان مولد برق را کنترل کنید.
ابزار باغبانی با توقف کار می کند		کابل را کنترل کنید، در صورت لزوم تعویض نمایید

ایراد	دلیل ممکن	راهنمایی
	اتصال درونی کابل‌های دستگاه معیوب است	به یکی از تعمیرگاه های مجاز و خدمات پس از فروش ابزارآلات برقی Bosch مراجعه کنید
	حفاظ فشار زیاد فعال شده است	همانند تشریح بخش "حفاظ فشار زیاد" عمل کنید
	کلید قطع و وصل را به حالت „OFF“ برگردانید	بگذارید دستگاه خنک شود و همانند تشریح بخش "حفاظ فشار زیاد" عمل کنید
توان برش بد است	تیغه ی برش کند است	تیغه برش را به طرف استفاده نشده بچرخانید. در صورت کند شدن هر دو لبه تیغه برش، آن را تعویض کنید.
	تیغه ی برش کثیف است	تیغه برش را باز و تمیز کنید. در صورت نیاز، تیغه برش را بچرخانید.
	دهانه خرطومی یا کانال خروجی بلوکه است	دستگاه را تمیز کنید و کیسه ی جمع‌آوری را خالی نمایید
تیغه ی برش نمی چرخد	تیغه ی برش بلوکه می شود	بلوکه را رفع کنید
	مهره تیغه/پیچ تیغه شل است	مهره تیغه/پیچ تیغه را سفت کنید
لرزش شدید/سر و صدا	مهره تیغه/پیچ تیغه شل است	مهره تیغه/پیچ تیغه را سفت کنید
	تیغه ی برش آسیب دیده است	تیغه ی برش را تعویض کنید
	بخش درونی دستگاه آسیب دیده است	به یکی از تعمیرگاه های مجاز و خدمات پس از فروش ابزارآلات برقی Bosch مراجعه کنید

مراقبت و سرویس

مراقبت، تعمیر و تمیز کردن دستگاه

◀ توجه! محصول را قبل از سرویس یا تمیز کاری خاموش کنید و دوشاخه آنرا از شبکه برق بیرون بکشید. همین کار را در صورت بریدگی، آسیب دیدگی یا کلافه شدن کابل دستگاه انجام دهید.

◀ هنگام کار یا انجام سرویس یا تمیز کاری روی دستگاه، همواره از دستکش ایمنی استفاده کنید.

ابزار باغبانی را از لحاظ داشتن معایبی مانند شل بودن یا آسیب دیدگی تیغه، شل بودن اتصالات و داشتن قسمتهای فرسوده یا آسیب دیده کنترل کنید.

کنترل کنید که سرپوشها و تجهیزات ایمنی بی عیب و صحیح نصب شده باشند. قبل از کار، سرویس و تعمیرهای احتمالی را انجام دهید.

در صورت از کار افتادن ابزار باغبانی، با وجود دقت بسیاری که در مراحل تولید و آزمایش آن صورت گرفته است، باید برای تعمیر آن به یکی از تعمیرگاه های مجاز و خدمات پس از فروش ابزارآلات برقی بوش مراجعه کنید.

سرویس تیغه (رجوع کنید به تصویر ا)

تیغه ی برش (10) دو لبه ی برنده دارد. در صورت کند شدن لبه های تیغه برش (10) می توان لبه تیغه (10) را بر عکس کرد.

پیچ تیغه برش را می توان دوباره بکار برد. از سفت شدن بسیار محکم پیچ پس از تعویض تیغه برش (10) مطمئن شوید. در صورت کند شدن هر

دو لبه تیغه برش (10)، تیغه برش (10) را تعویض کنید. تیغه برش (10) را می توان به عنوان قطعه یدکی دریافت کرد. از پیچ جدید ارسالی برای تیغه برش استفاده کنید.

خدمات و مشاوره با مشتریان

خدمات مشتری، به سئوالات شما درباره تعمیرات، سرویس و همچنین قطعات یدکی پاسخ خواهد داد. نقشههای سه بعدی و اطلاعات مربوط به قطعات یدکی را در تارنمای زیر میبایید:

www.bosch-pt.com

گروه مشاوره به مشتریان Bosch با کمال میل به سئوالات شما درباره محصولات و متعلقات پاسخ می دهند.

برای هرگونه سؤال و یا سفارش قطعات یدکی، حتماً شماره فنی 10 رقمی کالا را مطابق برچسب روی ابزار برقی اطلاع دهید.

ایران

روبرت بوش ایران - شرکت بوش تجارت پارس میدان ونک، خیابان شهید خدای، خیابان آفتاب ساختمان مادیران، شماره 3، طبقه سوم.

تهران 1994834571

تلفن: +9821 42039000

آدرس سایر دفاتر خدماتی را در ادامه ببایید:

www.bosch-pt.com/serviceaddresses

از رده خارج کردن دستگاه

محصولات، متعلقات و بسته بندی آن، باید طبق مقررات حفظ محیط زیست از رده خارج و بازیافت شوند.

محصولات را داخل زباله دان خانگی
نیاندازید!



فقط برای کشورهای عضو اتحادیه اروپا:

طبق آئین نامه و دستورالعمل اروپائی 2012/19/EU در باره دستگاههای کهنه الکتریکی و الکترونیکی و تبدیل آن به حق ملی، باید ابزارهای برقی غیرقابل استفاده را جداگانه جمع آوری کرد و نسبت به بازیافت مناسب با محیط زیست اقدام بعمل آورد. در صورت دفع نادرست ضایعات تجهیزات الکتریکی و الکترونیکی، به دلیل وجود احتمالی مواد خطرناک، اثرات مضرى بر محیط زیست و سلامت انسان خواهند داشت.

A

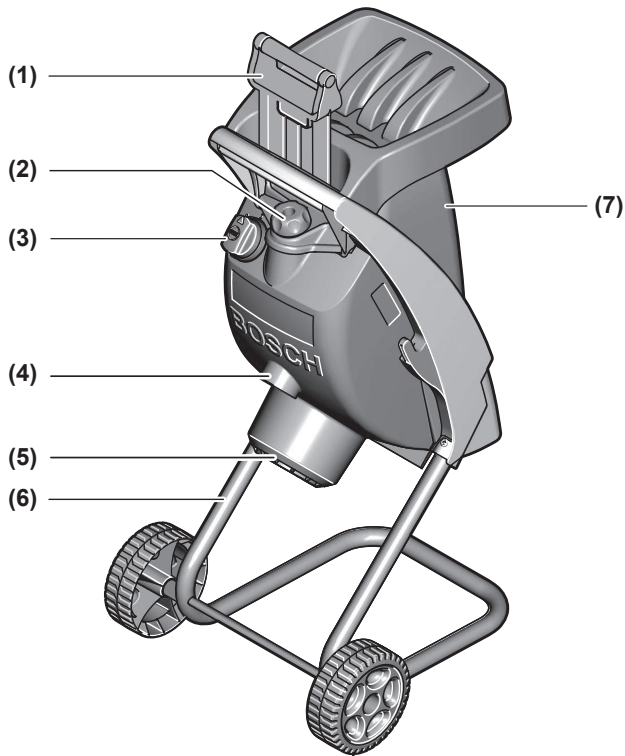

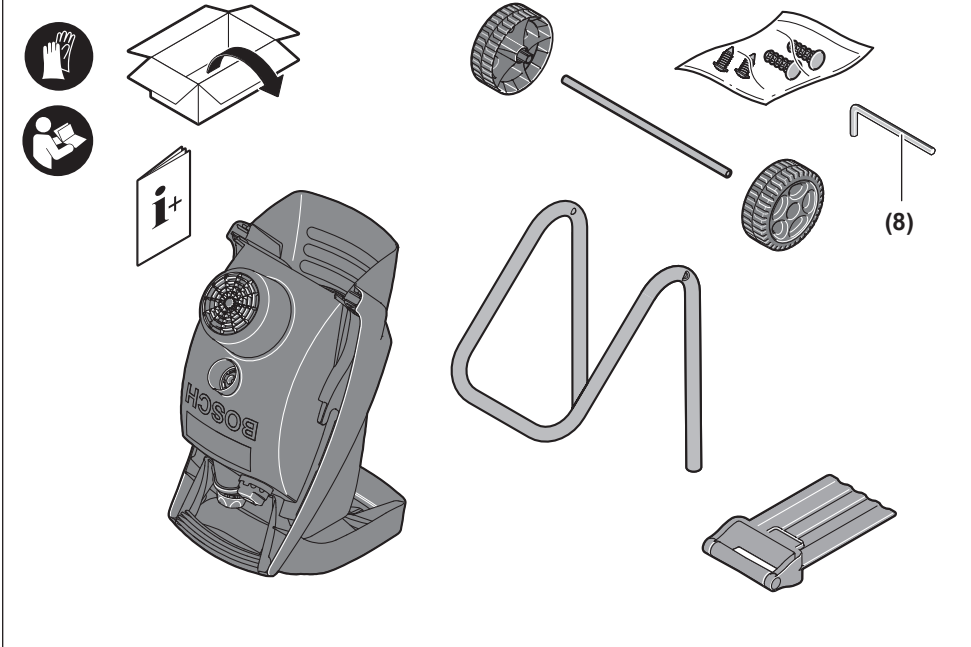
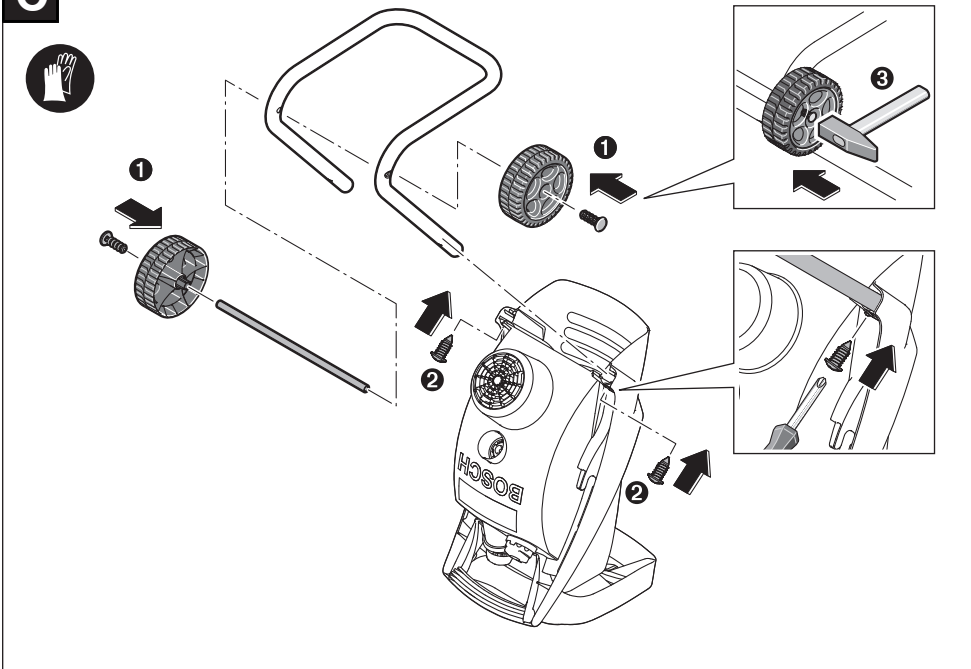
B**C**

D

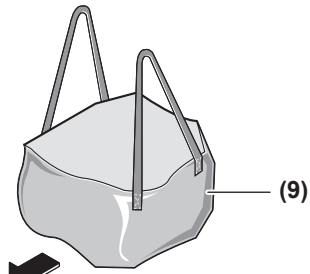
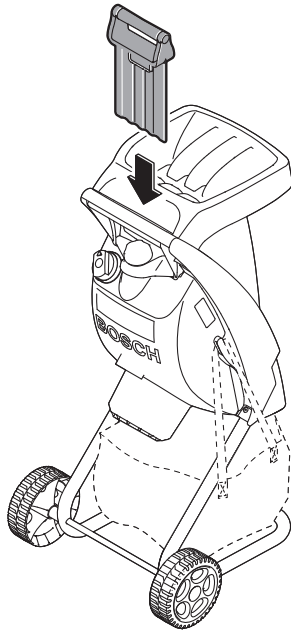

2 605 411 073



E

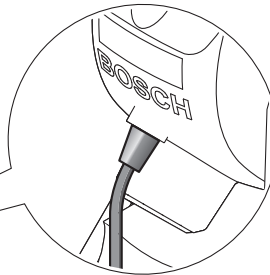
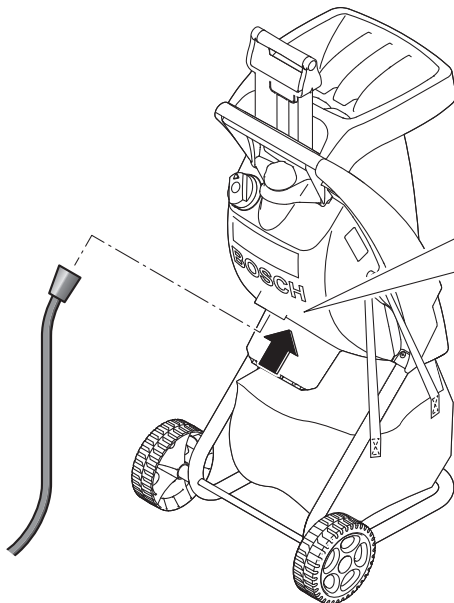

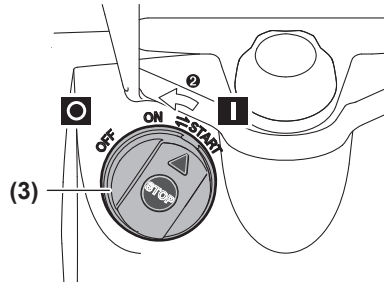
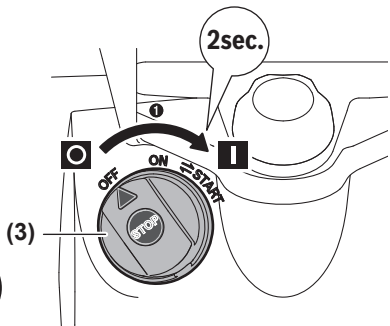
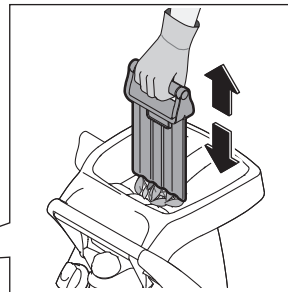
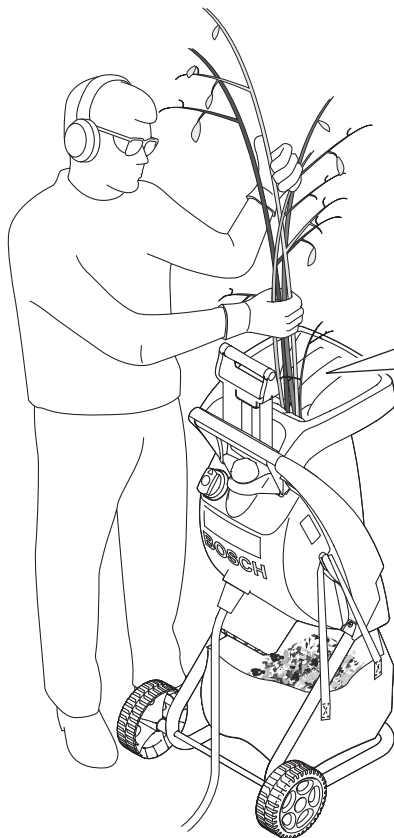
F**G**

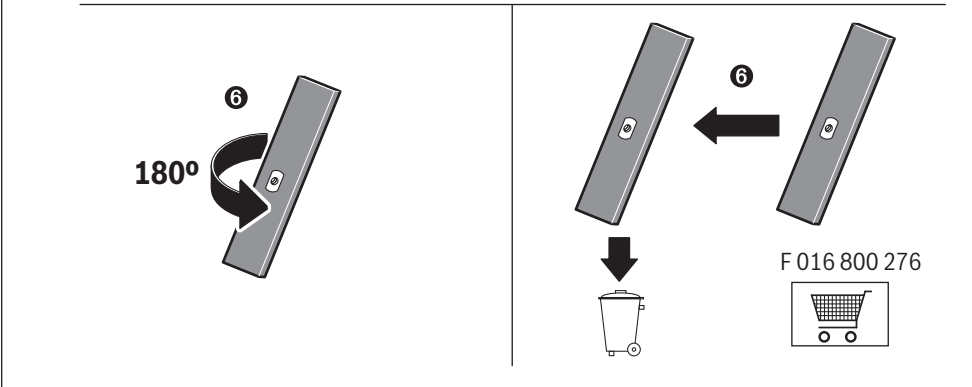
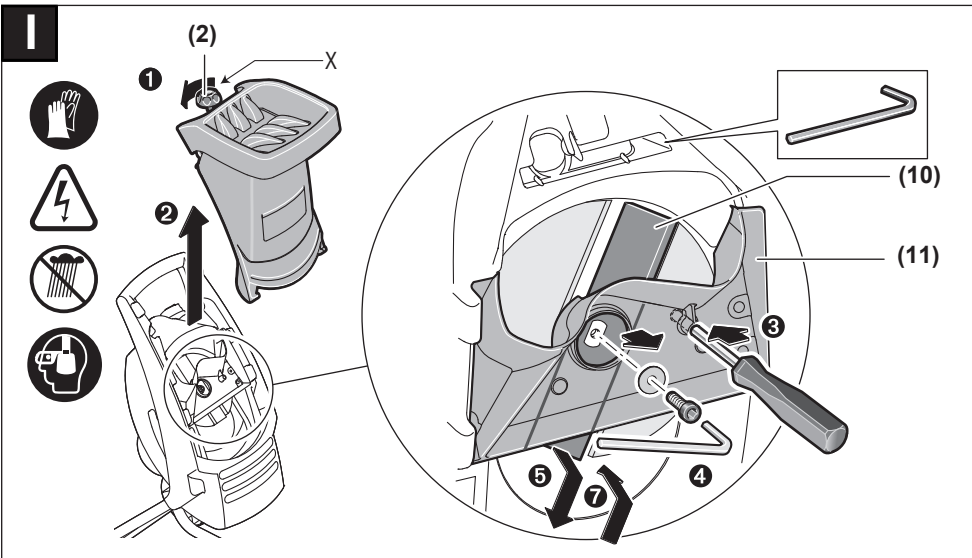
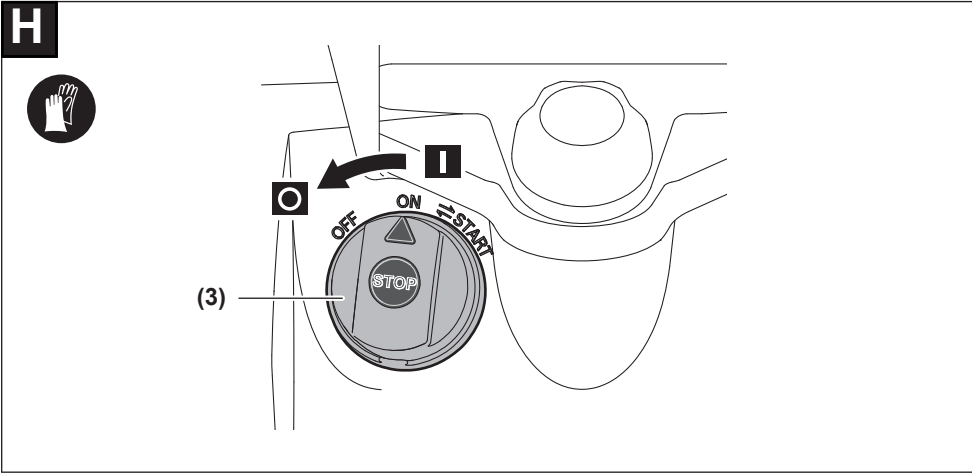

J

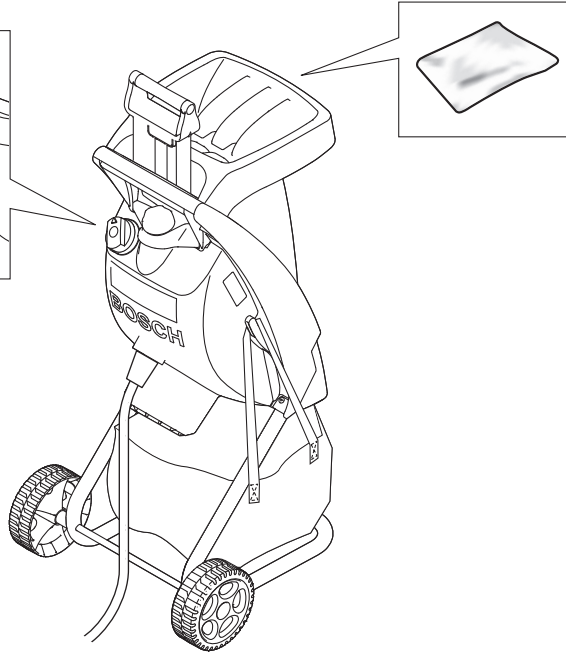
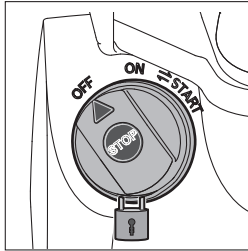

K

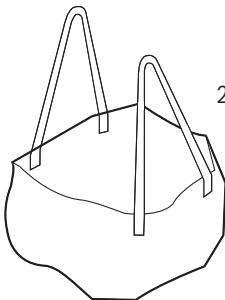

2 605 411 073

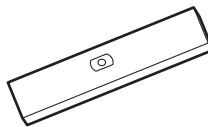

F 016 800 276



F 016 800 292